

# Релейные модули и твердотельные реле

## Каталог 2013 г.

Цифровая обработка сигналов

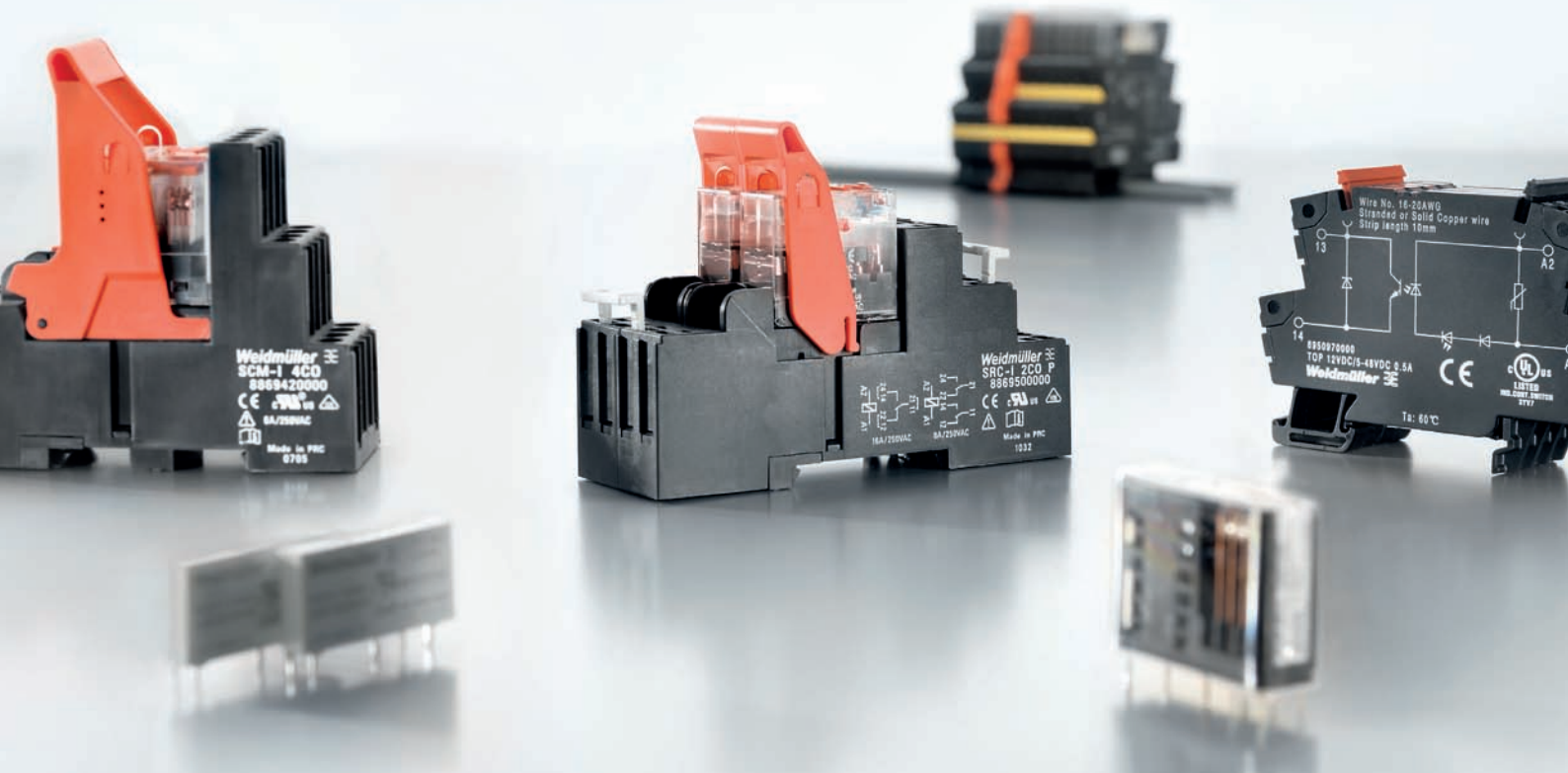

# Мир промышленных соединений

Являясь опытными экспертами, мы обеспечиваем наших заказчиков и партнеров во всем мире продуктами, решениями и услугами для передачи, обработки и преобразования сигналов, данных и электроэнергии в промышленных условиях. Погрузитесь в наш мир промышленных соединений. Let's connect!

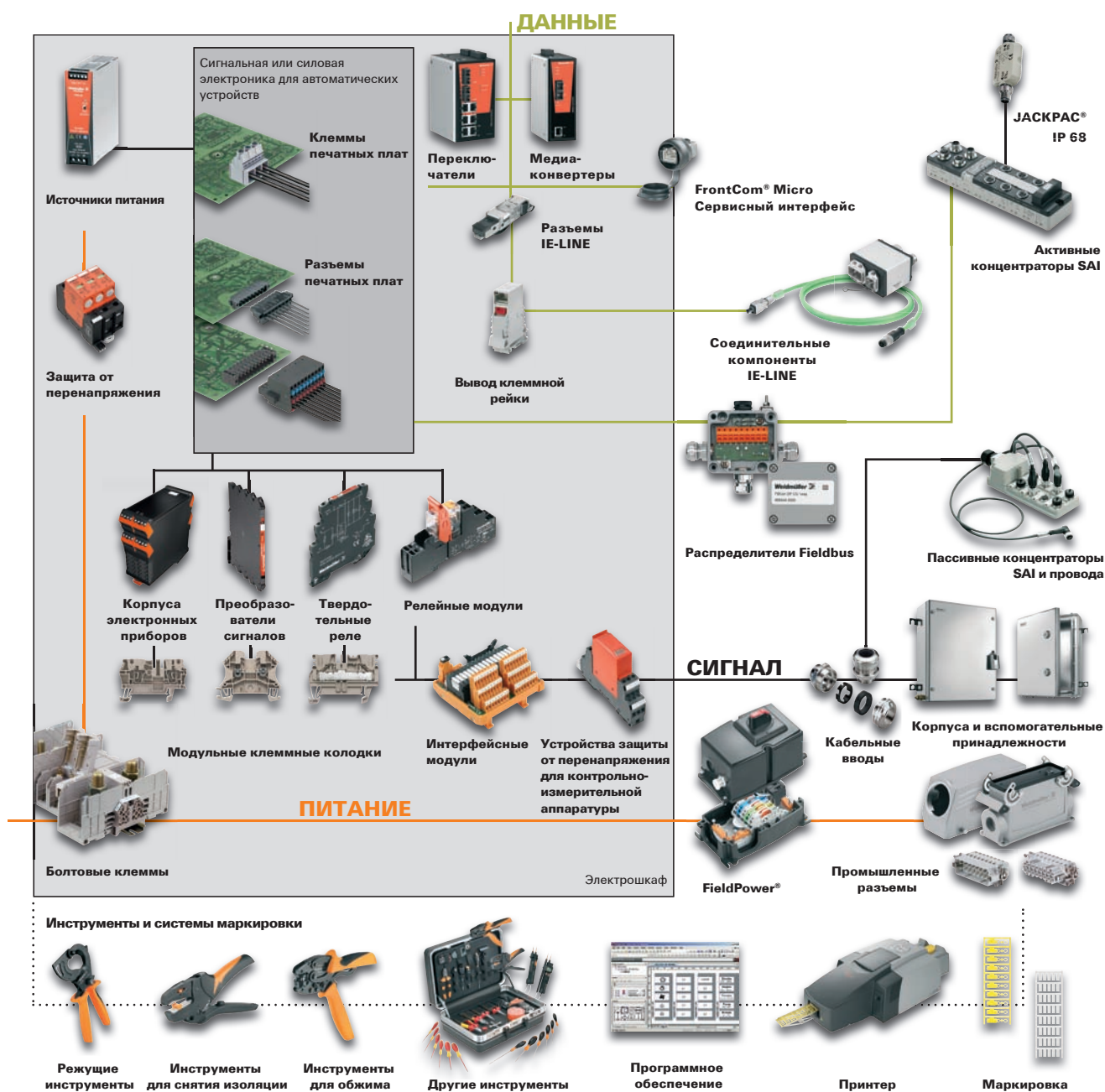

# Релейные модули и твердотельные реле

## Каталог 4.2

### Релейные модули и твердотельные реле

Релейные модули и твердотельные реле толщиной 6 мм

Промышленные релейные модули и твердотельные реле

Силовая электроника

Таймер

ЖАСКРАС® (IP67) / функциональные компоненты

A

B

C

D

E

### Приложение

Решения и обслуживание Weidmüller

Техническое приложение / глоссарий

Указатель

Указатель по типу / указатель по коду заказа  
Адреса подразделений по всему миру

V

W

X

## Релейные модули и твердотельные реле

### TERMSERIES — релейные модули

Стр. А.6



- Универсальные вставные релейные модули
- Компактность по ширине
- Контакты из AgNi с золочением и без него
- Винтовое и пружинное соединение

### TERMSERIES — твердотельные реле

Стр. А.18



- Универсальные вставные твердотельные реле
- Компактность по ширине
- Варианты исполнения с выходами пост. и перем. тока
- Винтовое и пружинное соединение

### TERMOPTO — твердотельные реле

Стр. А.38



- Разделение потенциалов в клеммном формате
- С применением технологии PUSH IN
- Компактная закрытая конструкция

### MICROOPTO — твердотельные реле

Стр. А.50



- Компактный полупроводниковый переключатель в клеммном формате
- Высокая мощность для нагрузок до 10 А
- Электрическое разделение высокоскоростных сигналов
- Международное одобрение

### MCZ-SERIES — релейные модули

Стр. А.58

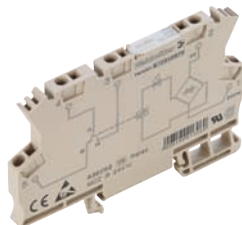

- Низкий профиль с пружинным соединением
- Исполнение TRAK, разработанное для железнодорожной промышленности
- Широкий диапазон температур: от -40 до +70 °С

### MCZ-SERIES — твердотельные реле

Стр. А.64

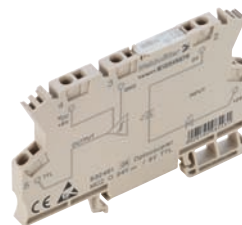

- Низкий профиль с пружинным соединением
- Универсальный интерфейс между контроллером и датчиком/исполнительным органом
- Исполнение TRAK, разработанное для железнодорожной промышленности

### RIDERSERIES — релейные модули

Стр. В.6



- Линейка изделий модульной конструкции
- Вставные варианты исполнения с 1–4 переключающими контактами
- Инновационное основание реле с соединением PUSH IN

### RIDERSERIES FG — релейные модули

Стр. В.46

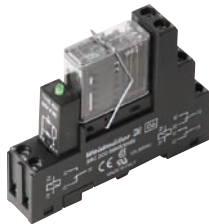

- Линейка изделий модульной конструкции
- Реле с принудительно замыкаемыми контактами
- Винтовое или пружинное соединение

### RS-SERIES — релейный модуль и твердотельные реле

Стр. В.48



- Вариант исполнения повышенной прочности
- Множественные интерфейсы RSM (до 16 реле)
- Широкий диапазон областей применения в автоматизированном производстве

**PSSR – 3-фазные силовые твердотельные реле**

Стр. С.4



- Цепь нагрузки: 12...275 В перем. тока / 20 А при 55 °С
- Нулевой выключатель
- Готовность к использованию

**PSSR – 3-фазные силовые твердотельные реле**

Стр. С.5



- Цепь нагрузки: 24...520 В перем. тока / 20 А при 55 °С
- Встроенный быстродействующий переключатель
- Готовность к использованию

**BT-SERIES – таймер**

Стр. D.4



- Диапазон времени: 0,10 с...120 ч
- Винтовое или пружинное соединение
- Международное одобрение

**Таймер шириной 6 мм**

Стр. D.8



- Компоненты для удлинения коротких импульсов для ПЛК
- Низкая входная мощность
- Серия DKZ с регулируемой задержкой отключения

**JACKPAC®**

Стр. E.3



- Для использования с децентрализованными схемами электропроводки
- Встроенные базовые функции обработки сигналов
- Степень защиты IP67

# Таблица выбора релейных модулей

С помощью таблицы выбора можно быстро и просто найти номер изделия по каталогу. Выполните следующие действия.



1. Выберите конфигурацию выхода (тип, количество и материал контактов) для требуемого изделия.
2. Выберите входное напряжение.
3. Если критериям поиска соответствуют несколько номеров изделий по каталогу, следует также указать серию изделия или систему соединения.

Если поиск не дал результатов, то, возможно, вам придется прибегнуть к заказному решению из линейки RIDERSERIES.

Благодаря широкому выбору конфигураций входов и выходов можно собрать почти любой нужный релейный модуль. Мы будем рады помочь вам разработать решение, соответствующее вашим требованиям.

Подробные технические характеристики можно найти на страницах соответствующего каталога.

## Предпочтительные типы

⊕ Выход									⊗ Соединение	⊗ СЕРИЯ
										
Тип контакта	НЗ	НО	Переключающий							
Количество контактов	1	1	1	2	3	4				
Материал контактов	AgNi	AgNi / RhRu	AgNi / AgSnO	AgNi + 5uAu	AgNi	AgNi + 5uAu	AgNi	AgNi		
⊗ Напряж./вход пост. тока										
<b>5 В TTL</b>	1167660000	1167760000							Винтовое	<b>RS 30</b>
<b>5 В пост. тока</b>			1122740000	1122980000	1123470000	1123710000			Винтовое	<b>TERMSERIES</b>
			1122860000	1123100000	1123590000	1123830000			Пружинное	
<b>12 В пост. тока</b>			1122750000	1122990000	1123480000	1123720000			Винтовое	<b>TERMSERIES</b>
			1122870000	1123110000	1123600000	1123840000			Пружинное	
<b>24 В пост. тока</b>			1122770000	1123000000	1123490000	1123730000			Винтовое	<b>TERMSERIES</b>
			1122850000	1123090000	1123580000	1123820000				
			1122880000	1123120000	1123610000	1123850000			Пружинное	
			1122970000	1123210000	1123700000	1123940000				
			8881580000		8881610000				Винтовое	<b>RIDER - RCI KIT</b>
			8897190000		8897230000				PUSH IN	
					8920940000		8920980000	8921030000	Винтовое	<b>RIDER - RCM KIT</b>
					8921080000			8921120000	PUSH IN	
	1100911001	1101611001	1181511001						Винтовое	<b>RS 30</b>
			1128361001						Винтовое	<b>RS 31</b>
					9406121001				Винтовое	<b>RS 32</b>
			8365980000	8442960000					Пружинное	<b>MCZ</b>
<b>110 В/ 115 В пост. тока</b>			8467470000						Пружинное	<b>MCZ</b>
	1155221001	1155111001							Винтовое	<b>RS 30</b>
<b>Вход пост./перем. тока</b>										
<b>24 В пост./перем. тока</b>			1122780000	1123010000	1123500000	1123740000			Винтовое	<b>TERMSERIES</b>
			1122890000	1123130000	1123620000	1123870000			Пружинное	
					9406221001				Винтовое	<b>RS 32</b>
			8390590000						Пружинное	<b>MCZ</b>
<b>48 В пост./перем. тока</b>			1122790000	1123020000	1123510000	1123750000			Винтовое	<b>TERMSERIES</b>
			1122900000	1123140000	1123630000	1123880000			Пружинное	
<b>60 В пост./перем. тока</b>			1122800000	1123030000	1123520000	1123770000			Винтовое	<b>TERMSERIES</b>
			1122910000	1123150000	1123640000	1123890000			Пружинное	
<b>115 В/ 120 В пост./перем. тока</b>			1122810000	1123170000	1123530000	1123780000			Винтовое	<b>TERMSERIES</b>
			1122920000	1123040000	1123650000	1123900000			Пружинное	
					9406621001				Винтовое	<b>RS 32</b>
<b>230 В пост./перем. тока</b>			1122820000	1123050000	1123540000	1123790000			Винтовое	<b>TERMSERIES</b>
			1122930000	1123180000	1123670000	1123910000			Пружинное	
					9406721001				Винтовое	<b>RS 32</b>

## Предпочтительные типы

① Выход									④ Соединение	⑤ СЕРИЯ
Тип контакта	НЗ	НО	Переключающий							
Количество контактов	1	1	1		2		3	4		
Материал контактов	AgNi	AgNi / RhRu	AgNi / AgSnO	AgSnO + 5uAu	AgNi	AgNi + 5uAu	AgNi	AgNi		
② Напряж./вход										
24 В перем. тока			8881590000		8881620000				Винтовое	RIDER - RCI KIT
			8897200000		8897240000				PUSH IN	
					8920950000		8920990000	8921040000	Винтовое	RIDER - RCM KIT
					8921090000			8921130000	PUSH IN	
115 В/ 120 В перем. тока			8897060000		8897080000				Винтовое	RIDER - RCI KIT
			8897210000		8897250000				PUSH IN	
					8920960000		8921010000	8921060000	Винтовое	RIDER - RCM KIT
					8921100000			8921140000	PUSH IN	
		1102111001	1100760000						Винтовое	RS 30
			1150461001						Винтовое	RS 31
		8420880000						Пружинное	MCZ	
120 В перем. тока RC			1122830000	1123070000	1123550000	1123800000			Винтовое	TERMSERIES
			1122940000	1123190000	1123680000	1123920000			Пружинное	
230 В перем. тока			8881600000		8881630000				Винтовое	RIDER - RCI KIT
			8897220000		8897260000				PUSH IN	
					8920970000		8921020000	8921060000	Винтовое	RIDER - RCM KIT
					8921110000			8921150000	PUSH IN	
		1102211001	1100860000						Винтовое	RS 30
			1128461001						Винтовое	RS 31
		8237710000						Пружинное	MCZ	
230 В перем. тока RC			1122840000	1123080000	1123570000	1123810000			Винтовое	TERMSERIES
			1122950000	1123200000	1123690000	1123930000			Пружинное	

## Множественный интерфейс RSM

в компактном корпусе (с винтовыми соединениями)

① Выход			
Контакт	Переключающий		
Количество полюсов	4*1	8*1	16*1
Материал контактов	AgNi	AgNi	AgNi
② Напряж./вход			
24 В пост. тока	1113361001	1113561001	1113761001
24 В пост./перем. тока	1173461001	1173561001	1173661001
115 В пост./перем. тока	1114561001	1114661001	1114761001
230 В перем. тока	1114861001	1114961001	1115061001

## Релейные модули MCZ TRAK, адаптированные к требованиям

железнодорожной промышленности (с пружинными соединениями)

① Выход			
Контакт	НО	Переключающий	
Количество полюсов	1	1	
Материал контактов	AgSnO	AgSnO	AgSnO + 5uAu
② Напряж./вход			
24 В пост. тока	8499550000	8713890000	8790520000
36 В пост. тока		8713900000	8790510000
48-110 В пост. тока	8574070000	8713910000	8790500000

# Таблица выбора твердотельных реле

С помощью таблицы выбора можно быстро и просто найти номер изделия по каталогу. Выполните следующие действия.

1. Выберите конфигурацию стороны нагрузки для требуемого изделия.
2. Выберите управляющее напряжение.
3. Если критериям поиска соответствуют несколько номеров изделий по каталогу, следует также указать серию изделия или систему соединения.

Мы будем рады помочь вам разработать решение, соответствующее вашим требованиям.

Подробные технические характеристики можно найти на страницах соответствующего каталога.

## Предпочтительные типы

⊕ Сторона нагрузки										⊗ Соединение	⊗ СЕРИЯ
Тип напряжения	Напряж. пост. тока					Напряж. перем. тока					
Напряжение переключения	5...48 В		24 В		5 В TTL	24...240 В					
Ток переключения	< 100 мА	<= 500 мА	<= 2 А	<= 5 А		<= 100 мА	<= 1 А	<= 4 А			
⊖ Сторона управления											
Напряж. перем. тока											
24 В перем. тока	8950820000	8951020000				8951220000				Винтовое	TERMOPTO
	8950860000	8951060000				8951260000				PUSH IN	
48...60 В перем. тока	8950830000	8951030000				8951230000				Винтовое	TERMOPTO
	8950870000	8951070000				8951270000				PUSH IN	
120 В перем. тока	8950840000	8951040000				8951240000				Винтовое	TERMOPTO
	8950880000	8951080000				8951280000				PUSH IN	
120 В перем. тока RC	1127000000		1127230000				1127480000			Винтовое	TERMSERIES
	1127110000		1127350000				1127600000			Пружинное	
	1180290000									Винтовое	TERMOPTO
	1188830000									PUSH IN	
230 В перем. тока	8950850000	8951050000				8951250000				Винтовое	TERMOPTO
	8950890000	8951090000				8951290000				PUSH IN	
	8421380000									Пружинное	MCZ
230 В перем. тока RC	1127010000		1127240000				1127490000			Винтовое	TERMSERIES
	1127120000		1127370000				1127610000			Пружинное	
	1189270000									Винтовое	TERMOPTO
	1189260000									PUSH IN	
Напряж. пост. тока											
5 В TTL	8398940000									Пружинное	MCZ
	8937920000 100 кГц									Винтовое	MICROOPTO
5 В пост. тока	1126920000		1127140000				1127390000			Винтовое	TERMSERIES
	1127030000		1127270000				1127510000			Пружинное	
	8950700000	8950900000				8951100000				Винтовое	TERMOPTO
	8950760000	8950960000				8951160000				PUSH IN	
12 В пост. тока	1126930000		1127150000				1127400000			Винтовое	TERMSERIES
	1127040000		1127280000				1127520000			Пружинное	
	8950710000	8950910000				8951110000				Винтовое	TERMOPTO
	8950770000	8950970000				8951170000				PUSH IN	
						8937930000 100 кГц				Винтовое	MICROOPTO
24 В пост. тока	1126940000		1127170000	1127630000			1127410000			Винтовое	TERMSERIES
				1127680000						Винтовое	
	1127050000		1127290000	1127650000			1127530000			Пружинное	MICROOPTO
				1127700000						Пружинное	
	8937990000 100 кГц					8937930000 100 кГц				Винтовое	
	8950720000	8950920000		1275100000		8951120000				Винтовое	TERMOPTO
	8950780000	8950980000		1254880000		8951180000				PUSH IN	
						8324610000				Пружинное	MCZ
48...60 В пост. тока	8950730000	8950930000				8951130000				Винтовое	TERMOPTO
	8950790000	8950990000				8951190000				PUSH IN	
110 В пост. тока	8950740000	8950940000				8951140000				Винтовое	TERMOPTO
	8950800000	8951000000				8951200000				PUSH IN	
220 В пост. тока	8950750000	8950950000				8951150000				Винтовое	TERMOPTO
	8950810000	8951010000				8951210000				PUSH IN	



## Предпочтительные типы

① Сторона нагрузки										③ Соединение	④ СЕРИЯ
Тип напряжения	Напряж. пост. тока					Напряж. перем. тока					
Напряжение переключения	5...48 В		24 В	5 В TTL	24...240 В						
Ток переключения	< 100 мА	<= 500 мА	<= 2 А	<= 5 А		<= 100 мА	<= 1 А	<= 4 А			
② Сторона управления											
Напряж. пост./перем. тока											
24 В пост./перем. тока	1126950000		1127180000					1127420000		Винтовое	TERMSERIES
	1127060000		1127300000					1127540000		Пружинное	
	8365940000		8287730000							Пружинное	MCZ
24...230 В пост./перем. тока	1127020000		1127250000	1127640000				1127500000		Винтовое	TERMSERIES
				1127690000						Винтовое	
	1127130000		1127380000	1127670000				1127620000		Пружинное	
			1127710000							Пружинное	
48 В пост./перем. тока	1126960000		1127190000					1127430000		Винтовое	TERMSERIES
	1127070000		1127310000					1127550000		Пружинное	
60 В пост./перем. тока	1126970000		1127200000					1127440000		Винтовое	TERMSERIES
	1127080000		1127320000					1127570000		Пружинное	
115 В/ 120 В пост./перем. тока	1126980000		1127210000					1127450000		Винтовое	TERMSERIES
	1127090000		1127330000					1127580000		Пружинное	
	8421060000									Пружинное	MCZ
230 В пост./перем. тока	1126990000		1127220000					1127470000		Винтовое	TERMSERIES
	1127100000		1127340000					1127590000		Пружинное	

## Компоненты MICROOPTO, специально модифицированные для промышленного применения (с винтовыми соединениями)

① Сторона нагрузки				
Тип напряжения	Напряж. пост. тока			
Напряжение переключения	5...48 В пост. тока	8...30 В пост. тока	5...33 В пост. тока	12...300 В пост. тока
Ток переключения	0,5 А	2 А	10 А	1 А
② Управляющая сторона/напряжение				
24 В пост. тока	8937980000	8937970000	8937940000	8937830000
Примечание	Электронный переключающий контакт Частота переключения 1 кГц	Защита от короткого замыкания Предохранитель для защиты от перегрева 3-проводное подключение исполнительного органа	Защита от короткого замыкания Контакт сигнала предупреждения	Компенсация кратковременных перегрузок (Power Boost)

## Высокопроизводительные полупроводниковые реле PSSR

для однофазного или трехфазного перем. тока

(с винтовыми соединениями)

① Сторона нагрузки	
Тип напряжения	Напряж. перем. тока
Напряжение переключения	Одна фаза, 12...275 В перем. тока
Ток переключения	20 А
② Управляющая сторона/напряжение	
3...32 В пост. тока	8952110000
8...30 В пост. тока / 10...30 В перем. тока	
110...240 В пост. тока / 150...240 В перем. тока	8952120000
90...240 В перем./пост. тока	



# Релейные модули и твердотельные реле шириной 6 мм

<b>Релейные модули и твердотельные реле шириной 6 мм</b>	Релейные модули и твердотельные реле шириной 6 мм – обзор	A.2
	TERMSERIES – обзор	A.4
	TERMSERIES – релейные модули	A.6
	TERMSERIES – твердотельные реле	A.18
	TERMOPTO – обзор	A.36
	TERMOPTO – твердотельные реле	A.38
	MICROOPTO – обзор	A.48
	MICROOPTO – твердотельные реле	A.50
	MCZ-SERIES – релейные модули	A.58
	MCZ-SERIES – твердотельные реле	A.64

## Соединительные модули в корпусе клеммной колодки

### Релейные модули и твердотельные реле шириной 6 мм

Релейные блоки и твердотельные реле Weidmüller отличаются превосходными электрическими характеристиками. В них используется та же надежная технология соединений, которая бесчисленное число раз подтверждала свой высокий уровень в клеммных изделиях. Данная линейка изделий идеально дополняется широким разнообразием системных принадлежностей, таких как маркировочный материал и концевые скобы. Это позволяет уменьшить объемы ваших складских запасов и расходы на них.

При проектировании компактных компонентов особую трудность представляет собой обеспечение минимальных потерь мощности, поскольку теплообмен между небольшим корпусом и окружающей средой крайне невелик. С этой проблемой компания Weidmüller успешно справляется с 1989 г. Тогда это было первое изделие на рынке в формате клеммной колодки, и с тех пор оно непрерывно совершенствуется. Компактные, но мощные полупроводниковые переключатели двух серий TERMOPTO и MICROOPTO также успешно решают эту задачу. Новая серия TERMSERIES сочетает в себе проверенные характеристики признанных линеек изделий и инновационные технические решения. Для 6-миллиметровой дисковой конструкции был специально разработан вход регулируемого напряжения.

Это впервые позволило управлять релейными модулями и твердотельными реле такой ширины, используя напряжение от 24 до 230 В пост./пост. тока. Другой отличительной особенностью является экстрактор с интегрированной опто-волоконной технологией, который помимо простого и безопасного снятия релейного модуля и твердотельного реле также зажигает индикатор состояния.

Откройте для себя качество изделий Weidmüller шириной 6 мм.

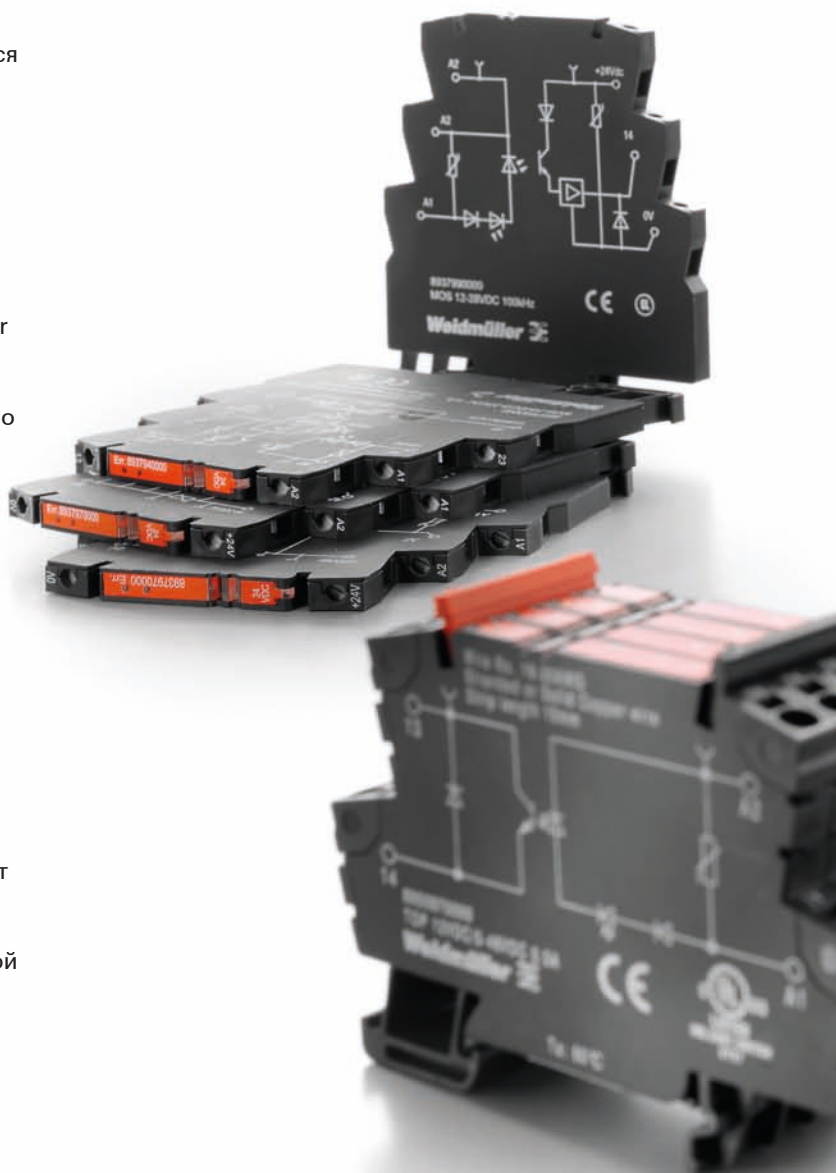

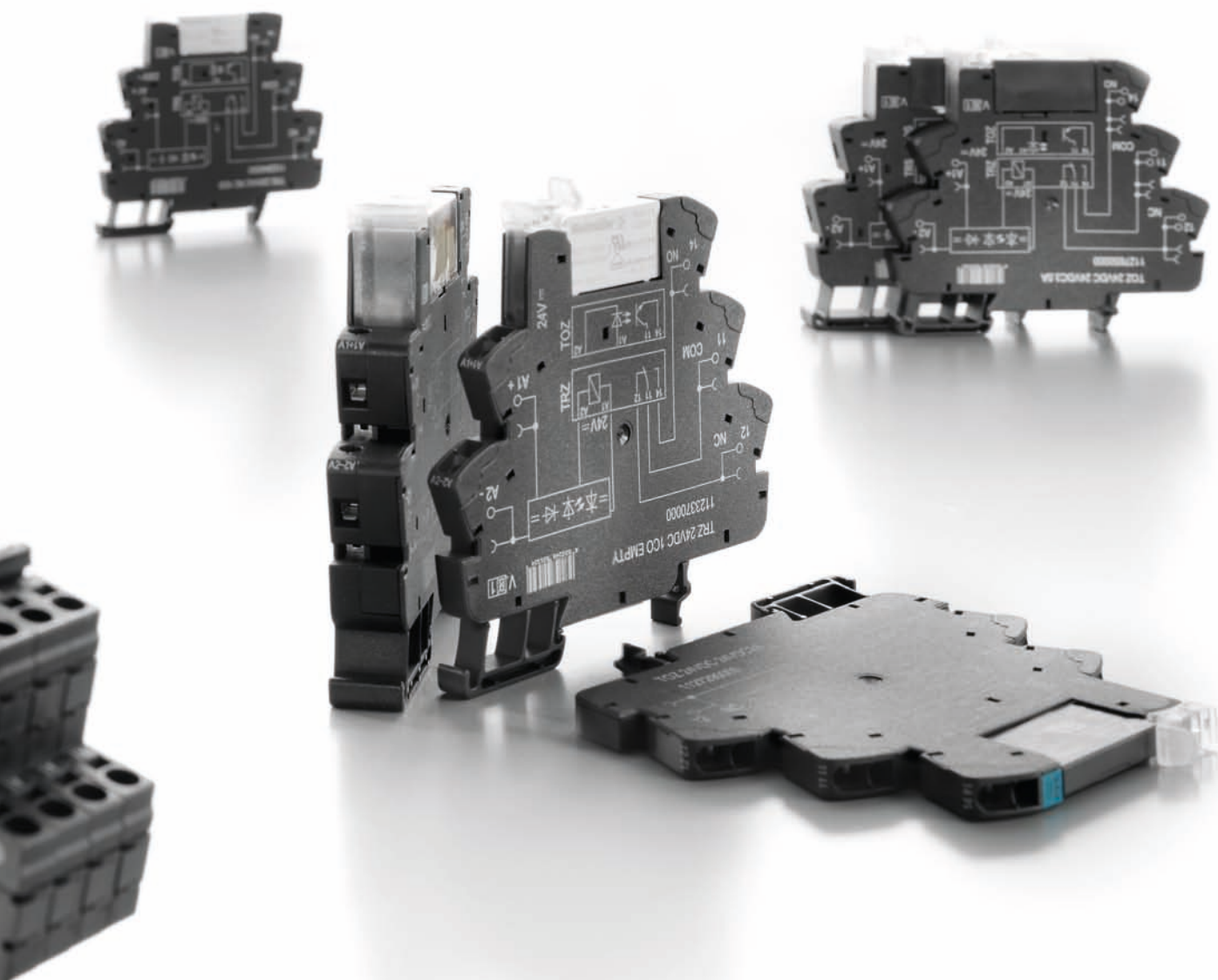

# TERMSERIES – универсальное применение

## Реле и твердотельные реле для любых целей

Релейные модули – это универсальные разделительные элементы для использования в электроавтоматике. К ним всегда предъявляются различные требования из-за их универсальности. С развитием наших релейных модулей и твердотельных реле серии TERMSERIES мы используем данные практические требования в качестве нашего наивысшего ориентира.

В зависимости от области применения вы можете выбрать изделие с входами для фиксированного напряжения или с входом для различного напряжения, что в настоящее время является уникальной особенностью данных изделий шириной 6 мм в формате клеммной колодки. Практичность нашей конструкции отражена в высококачественном корпусе без острых кромок, в широком разнообразии вариантов исполнения с винтовыми и пружинными соединениями, а также в четкой индикации состояния даже в условиях затрудненной видимости. Форма изделия позволяет монтировать его в множестве различных положений. Неограниченные возможности создания перекрестных соединений даже через перегородки обеспечивают универсальность применения изделия для вашей системы независимо от того, насколько необычны ваши потребности.

### Неизменно лучший обзор

Четкое отображение состояния обеспечивается светодиодом, который полностью освещает экстрактор. Это позволяет безопасно снять переключающий элемент.



### Тщательно продуманные возможности организации перекрестных соединений

Исключительно простое соединение с помощью перемычек необходимой длины позволяет замыкать полюса между собой. Дополнительная планка помогает при соединении и монтаже без необходимости удерживания контактов.

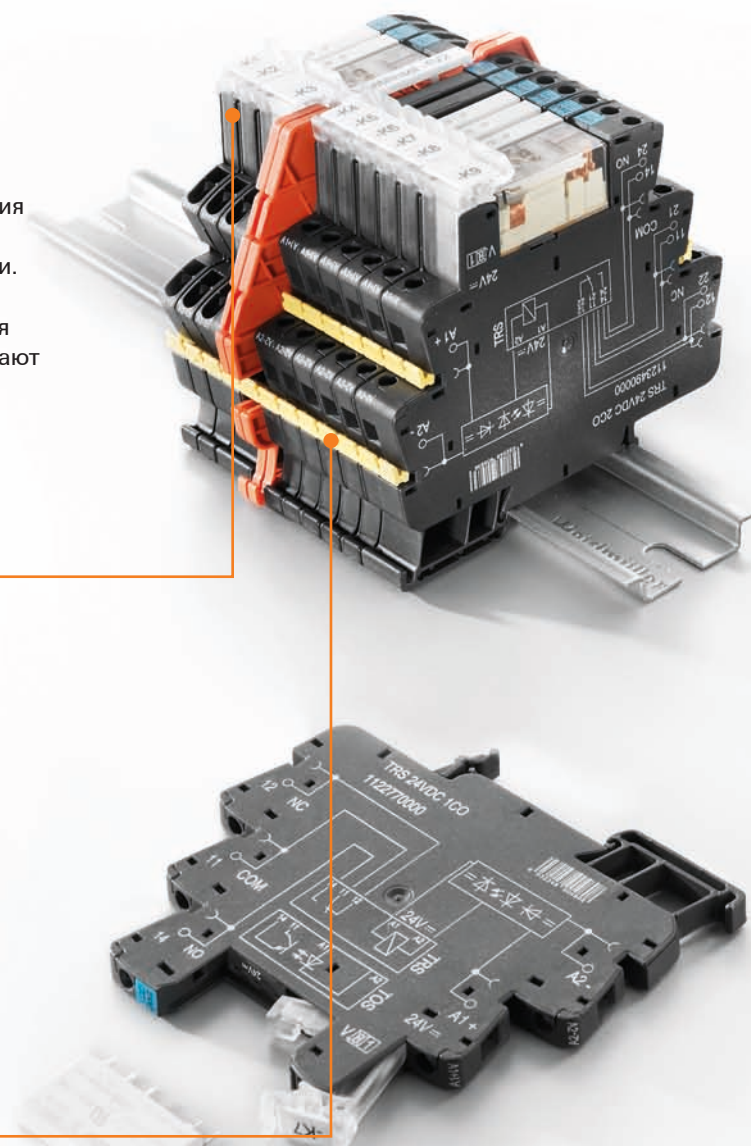

**Четкая маркировка**

При любых положениях монтажа обеспечивается уникальная разборчивость всех средств маркировки, что, вместе с различным цветовым обозначением вариантов исполнения для соответствующего напряжения, уменьшает опасность неправильного подключения.

**Уникальный вход для разного напряжения**

Неважно, переоборудуете ли вы станки или строите завод, – благодаря входу для разного напряжения (от 24 до 230 В пост./перем. тока) входные сигналы всегда будут идеально соответствовать вашей автоматизированной системе.

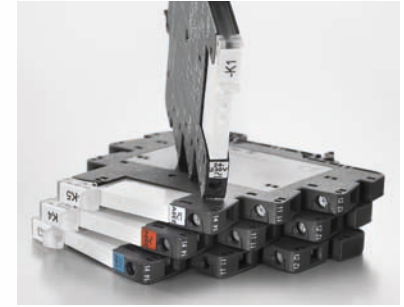
**Любые комбинации на выбор**

Варианты исполнения с одним или двумя переключающими контактами имеют одинаковую форму и могут быть связаны друг с другом перемычками.

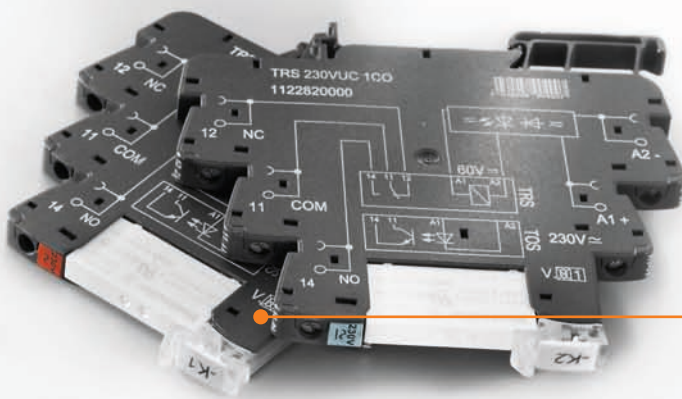
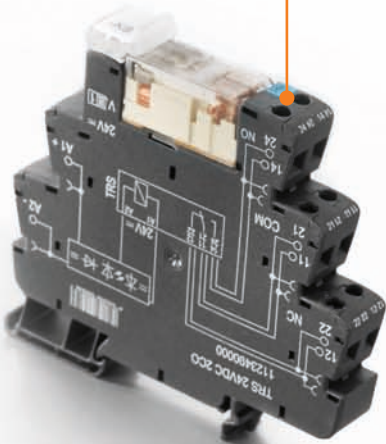
**Перекрестные соединения в соответствии с требованиями заказчика**

Данные перемычки особенно впечатляют своей простотой использования, хорошей заметностью и возможностями организации любых межсоединений, в том числе через перегородки. Они позволяют соединять друг с другом даже винтовые и пружинные варианты исполнения клемм.

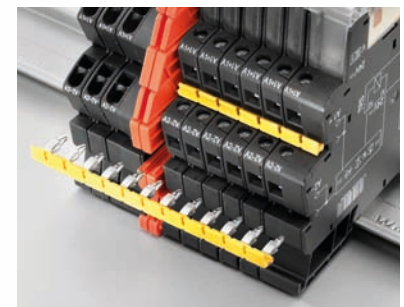
**Перегордки для обеспечения безопасности и разборчивости**

Перегордка является уникальной принадлежностью из-за множества различных вариантов ее использования. Она используется для визуально заметного группирования сигналов, электрической изоляции сборочных узлов или в качестве дополнительной маркировки, обеспечивающей более удобный обзор.

TERMSERIES – релейные модули

1 переключающий контакт

Катушка перем. тока / пост. тока / пост./перем. тока

- Компактность: монтажная ширина всего 6,4 мм
- Контакт AgNi
- Винтовое и пружинное соединение

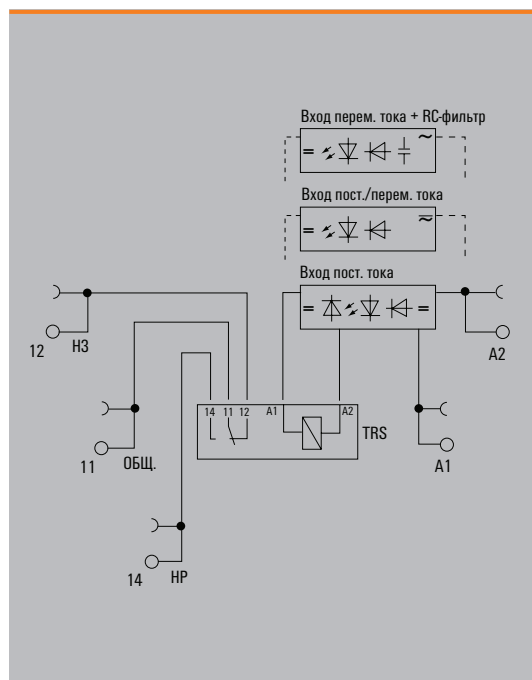
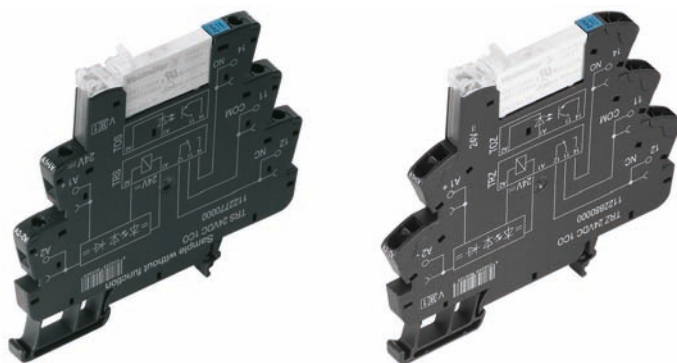

Технические данные

<b>Выход</b>		
Макс. напряж. переключения перем. тока / непрерывный ток	250 В / 6 А	
Мин. коммутируемая мощность	100 мА / 5 В	
Материал контактов	AgNi	
Механический срок службы	20 x 10 <sup>6</sup> циклов переключения	
Макс. частота переключения при номин. нагрузке	0,1 Гц	
<b>Номинальные характеристики</b>		
Индикатор состояния	Зеленый светодиод	
Защита от обратной полярности	Да	
Температура окружающей среды (рабочая)	-40...+60 °С	
Температура хранения	-40...+85 °С	
Влажность	Отн. влажность 5...95 % T <sub>н</sub> = 40 °С, без образования конденсата	
Сертификаты	CE	
<b>Координация изоляции (EN 50 178)</b>		
Номинальное напряжение	300 В	
Максимально допустимое импульсное напряжение	6 кВ (1,2/50 мкс)	
Путь утечки и воздушный зазор, вход-выход	≥ 5,5 мм	
Категория перенапряжения	III	
Степень загрязнения	2	
<b>Размеры</b>		
Диапазон зажима (номин. / мин. / макс.)	мм <sup>2</sup>	1,5 / 0,14 / 1,5
Длина x ширина x высота	мм	88 / 6,4 / 90
<b>Примечание</b>		
Одобрено: GL с марта 2012 г., подана заявка на сертификацию cULus. Принадлежности и масштабные чертежи см. на странице "Принадлежности TERMSERIES".		

Области применения

Электрическая стойкость

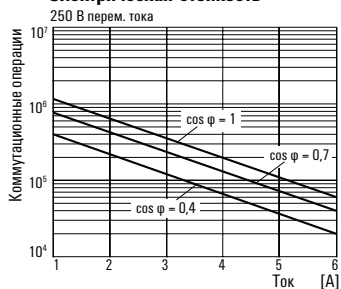

Отключающая способность нагрузки пост. тока

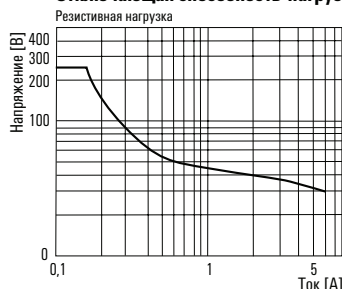

Электрическая стойкость

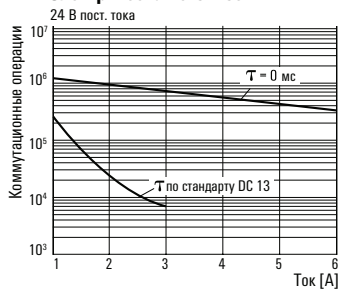



1 переключающий контакт

Катушка перем. тока / пост. тока / пост./перем. тока

Данные для заказа	5 В пост. тока	12 В пост. тока	24 В пост. тока	24 В пост./перем. тока	48 В пост./перем. тока
<b>Вход</b>					
Номинальное управляющее напряжение	5 В пост. тока ±20 %	12 В пост. тока ±20 %	24 В пост. тока ±20 %	24 В пост./перем. тока ±10 %	48 В пост./перем. тока ±10 %
Номинальный перем. ток				10,1 mA	8 mA
Номинальный пост. ток	35,8 mA	18 mA	10 mA	6,4 mA	7 mA
Номинальная мощность	200 мВт	210 мВт	240 мВт	270 мВА / 154 мВт	240 мВА / 192 мВт
Напряж. срабатывания / отпускания (перем. ток)				16,6 / 5 В	29 / 10 В
Напряж. срабатывания / отпускания (пост. ток)	3,3 / 1 В	8 / 2 В	16,6 / 5 В	16,6 / 5 В	29 / 10 В
Ток срабатывания / отпускания (перем. ток)				4 / 1 mA	4 mA // 1,3 mA
Ток срабатывания / отпускания (пост. ток)	21,6 / 8 mA	9 / 3 mA	7 / 2 mA	4 / 1,2 mA	4 / 1,2 mA
Безынерционный диод	Да	Да	Да	Нет	Нет
<b>Выход</b>					
Задержка включения	< 7 мс	< 7 мс	< 6 мс	< 4 мс	< 8 мс
Задержка выключения	< 4 мс	< 8 мс	< 7 мс	< 1,2 мс	< 4 мс
<b>Данные для заказа</b>					
Винтовое соединение Тип	TRS 5 В пост. тока, 1 перекл. конт.	TRS 12 В пост. тока, 1 перекл. конт.	TRS 24 В пост. тока, 1 перекл. конт.	TRS 24 В пост./перем. тока, 1 перекл. конт.	TRS 48 В пост./перем. тока, 1 перекл. конт.
Код заказа	<b>1122740000</b>	<b>1122750000</b>	<b>1122770000</b>	<b>1122780000</b>	<b>1122790000</b>
Пружинное соед. Тип	TRZ 5 В пост. тока, 1 перекл. конт.	TRZ 12 В пост. тока, 1 перекл. конт.	TRZ 24 В пост. тока, 1 перекл. конт.	TRZ 24 В пост./перем. тока, 1 перекл. конт.	TRZ 48 В пост./перем. тока, 1 перекл. конт.
Код заказа	<b>1122860000</b>	<b>1122870000</b>	<b>1122880000</b>	<b>1122890000</b>	<b>1122900000</b>
<b>Примечание</b>	Зapasное реле Тип: RSS113005 Код заказа: 4061580000	Зapasное реле Тип: RSS113012 Код заказа: 4061610000	Зapasное реле Тип: RSS113024 Код заказа: 4060120000	Зapasное реле Тип: RSS113024 Код заказа: 4060120000	Зapasное реле Тип: RSS113024 Код заказа: 4060120000

Данные для заказа	60 В пост./перем. тока	120 В пост./перем. тока	230 В пост./перем. тока	120 В перем. тока, RC	230 В перем. тока, RC
<b>Вход</b>					
Номинальное управляющее напряжение	60 В пост./перем. тока ±10 %	120 В пост./перем. тока ±10 %	230 В пост./перем. тока ±10 %	120 В перем. тока ±10 %	230 В перем. тока ±10 %
Номинальный перем. ток	6,1 mA	4 mA	3,5 mA	7 mA	10,1 mA
Номинальный пост. ток	3,3 mA	3,5 mA	2,9 mA		
Номинальная мощность	360 мВт	0,48 ВА, 420 мВт	0,8 ВА, 700 мВт	0,84 ВА	2,3 ВА
Напряж. срабатывания / отпускания (перем. ток)	35 / 11 В	79 / 60 В	159 / 100 В	79 / 60 В	145 / 90 В
Напряж. срабатывания / отпускания (пост. ток)	40 / 10 В		159 / 99 В		
Ток срабатывания / отпускания (перем. ток)		4 / 2,5 mA	2,2 / 1,3 mA	4 / 2,5 mA	9,13 / 4,78 mA
Ток срабатывания / отпускания (пост. ток)			1,7 / 0,7 mA		
Безынерционный диод	Нет	Нет	Нет	Нет	Нет
<b>Выход</b>					
Задержка включения	< 6 мс	< 8 мс	< 22 мс	< 5,3 мс	< 22 мс
Задержка выключения	< 6,5 мс	< 7 мс	< 30 мс	< 4 мс	< 30 мс
<b>Данные для заказа</b>					
Винтовое соединение Тип	TRS 60 В пост./перем. тока, 1 перекл. конт.	TRS 120 В пост./перем. тока, 1 перекл. конт.	TRS 230 В пост./перем. тока, 1 перекл. конт.	TRS 120 В перем. тока, RC, 1 перекл. конт.	TRS 230 В перем. тока, RC, 1 перекл. конт.
Код заказа	<b>1122800000</b>	<b>1122810000</b>	<b>1122820000</b>	<b>1122830000</b>	<b>1122840000</b>
Пружинное соед. Тип	TRZ 60 В пост./перем. тока, 1 перекл. конт.	TRZ 120 В пост./перем. тока, 1 перекл. конт.	TRZ 230 В пост./перем. тока, 1 перекл. конт.	TRZ 120 В перем. тока, RC, 1 перекл. конт.	TRZ 230 В перем. тока, RC, 1 перекл. конт.
Код заказа	<b>1122910000</b>	<b>1122920000</b>	<b>1122930000</b>	<b>1122940000</b>	<b>1122950000</b>
<b>Примечание</b>	Зapasное реле Тип: RSS113060 Код заказа: 4061630000	Зapasное реле Тип: RSS113060 Код заказа: 4061630000	Зapasное реле Тип: RSS113060 Код заказа: 4061630000	Зapasное реле Тип: RSS113060 Код заказа: 4061630000	Зapasное реле Тип: RSS113060 Код заказа: 4061630000

**TERMSERIES – релейные модули**

**1 перекл. контакт с контактами с твердым золочением**

**Катушка перем. тока / пост. тока / пост./перем. тока**

- Компактность: монтажная ширина всего 6,4 мм
- Контакт из AgNi с золочением
- Винтовое и пружинное соединение

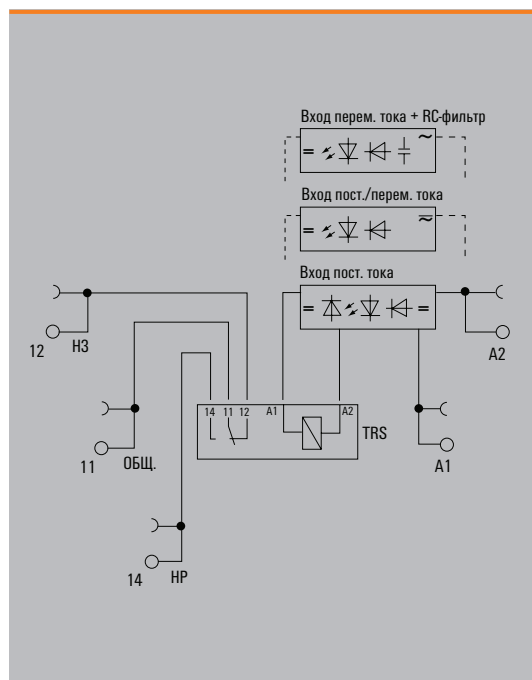
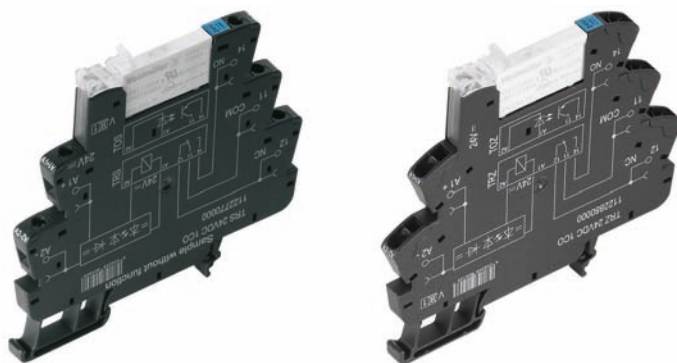

**Технические данные**

Выход	
Макс. напряж. переключения перем. тока / непрерывный ток	250 В / 6 А
Мин. коммутируемая мощность	1 В / 1 мА
Материал контактов	AgNi 5 мкм Au
Механический срок службы	20 x 10 <sup>6</sup> циклов переключения
Макс. частота переключения при номин. нагрузке	0,1 Гц
Номинальные характеристики	
Индикатор состояния	Зеленый светодиод
Защита от обратной полярности	Да
Температура окружающей среды (рабочая)	-40...+60 °С
Температура хранения	-40...+85 °С
Влажность	Отн. влажность 5...95 % T <sub>н</sub> = 40 °С, без образования конденсата
Сертификаты	CE
Координация изоляции (EN 50 178)	
Номинальное напряжение	300 В
Максимально допустимое импульсное напряжение	6 кВ (1,2/50 мкс)
Путь утечки и воздушный зазор, вход-выход	≥ 5,5 мм
Категория перенапряжения	III
Степень загрязнения	2
Размеры	
Диапазон зажима (номин. / мин. / макс.)	мм <sup>2</sup> 1,5 / 0,14 / 1,5
Длина x ширина x высота	мм 88 / 6,4 / 90
Примечание	
Одобрено: GL с марта 2012 г., подана заявка на сертификацию cULus. Принадлежности и масштабные чертежи см. на странице "Принадлежности TERMSERIES".	

**Области применения**

**Электрическая стойкость**

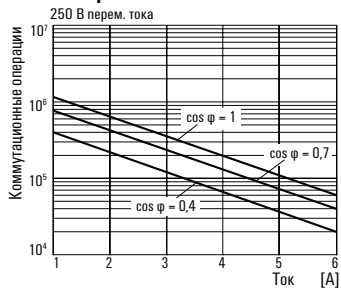

**Отключающая способность нагрузки пост. тока**

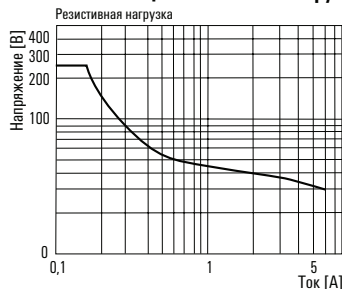

**Электрическая стойкость**

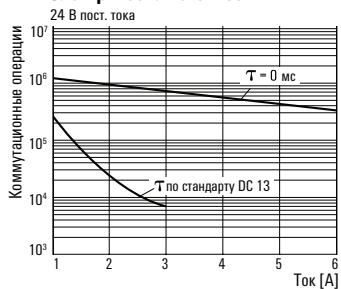

1 перекл. контакт с контактами с твердым золочением

Катушка перем. тока / пост. тока / пост./перем. тока

Данные для заказа

	5 В пост. тока	12 В пост. тока	24 В пост. тока	24 В пост./перем. тока	48 В пост./перем. тока
<b>Вход</b>					
Номинал. управляющее напряжение	5 В пост. тока ±20 %	12 В пост. тока ±20 %	24 В пост. тока ±20 %	24 В пост./перем. тока ±10 %	48 В пост./перем. тока ±10 %
Номинальный перем. ток				10,1 mA	8 mA
Номинальный пост. ток	35,8 mA	18 mA	10 mA	6,4 mA	7 mA
Номинальная мощность	200 мВт	210 мВт	240 мВт	270 мВА / 154 мВт	240 мВА / 192 мВт
Напряж. срабатывания / отпускания (перем. ток)				16,6 / 5 В	29 / 10 В
Напряж. срабатывания / отпускания (пост. ток)	3,3 / 1 В	8 / 2 В	16,6 / 5 В	16,6 / 5 В	29 / 10 В
Ток срабатывания / отпускания (перем. ток)				4 / 1 mA	4 mA // 1,3 mA
Ток срабатывания / отпускания (пост. ток)	21,6 / 8 mA	9 / 3 mA	7 / 2 mA	4 / 1,2 mA	4 / 1,2 mA
Безынерционный диод	Да	Да	Да	Нет	Нет
<b>Выход</b>					
Задержка включения	< 7 мс	< 7 мс	< 6 мс	< 4 мс	< 8 мс
Задержка выключения	< 4 мс	< 8 мс	< 7 мс	< 1,2 мс	< 4 мс

Данные для заказа

Винтовое соединение	Тип TRS 5 В пост. тока, 1 перекл. конт., AU	Тип TRS 12 В пост. тока, 1 перекл. конт., AU	Тип TRS 24 В пост. тока, 1 перекл. конт., AU	Тип TRS 24 В пост./перем. тока, 1 перекл. конт., AU	Тип TRS 48 В пост./перем. тока, 1 перекл. конт., AU
Код заказа	<b>1122980000</b>	<b>1122990000</b>	<b>1123000000</b>	<b>1123010000</b>	<b>1123020000</b>
Пружинное соед.	Тип TRZ 5 В пост. тока, 1 перекл. конт., AU	Тип TRZ 12 В пост. тока, 1 перекл. конт., AU	Тип TRZ 24 В пост. тока, 1 перекл. конт., AU	Тип TRZ 24 В пост./перем. тока, 1 перекл. конт., AU	Тип TRZ 48 В пост./перем. тока, 1 перекл. конт., AU
Код заказа	<b>1123100000</b>	<b>1123110000</b>	<b>1123120000</b>	<b>1123130000</b>	<b>1123140000</b>
<b>Примечание</b>	Зapasное реле Тип: RSS112005 Код заказа: 1174540000	Зapasное реле Тип: RSS112012 Код заказа: 1220670000	Зapasное реле Тип: RSS112024 Код заказа: 4061590000	Зapasное реле Тип: RSS112024 Код заказа: 4061590000	Зapasное реле Тип: RSS112024 Код заказа: 4061590000

Данные для заказа

	60 В пост./перем. тока	120 В пост./перем. тока	230 В пост./перем. тока	120 В перем. тока, RC	230 В перем. тока, RC
<b>Вход</b>					
Номинал. управляющее напряжение	60 В пост./перем. тока ±10 %	120 В пост./перем. тока ±10 %	230 В пост./перем. тока ±10 %	120 В перем. тока ±10 %	230 В перем. тока ±10 %
Номинальный перем. ток	6,1 mA	4 mA	3,5 mA	7 mA	10,1 mA
Номинальный пост. ток	3,3 mA	3,5 mA	2,9 mA		
Номинальная мощность	360 мВт	0,48 ВА, 420 мВт	0,8 ВА, 700 мВт	0,84 ВА	2,3 ВА
Напряж. срабатывания / отпускания (перем. ток)	35 / 11 В	79 / 60 В	159 / 100 В	79 / 60 В	145 / 90 В
Напряж. срабатывания / отпускания (пост. ток)	40 / 10 В		159 / 99 В		
Ток срабатывания / отпускания (перем. ток)			2,2 / 1,3 mA	4 / 2,5 mA	9,13 / 4,78 mA
Ток срабатывания / отпускания (пост. ток)		4 / 2,5 mA	1,7 / 0,7 mA		
Безынерционный диод	Нет	Нет	Нет	Нет	Нет
<b>Выход</b>					
Задержка включения	< 6 мс	< 8 мс	< 22 мс	< 5,3 мс	< 22 мс
Задержка выключения	< 6,5 мс	< 7 мс	< 30 мс	< 4 мс	< 30 мс

Данные для заказа

Винтовое соединение	Тип TRS 60 В пост./перем. тока, 1 перекл. конт., AU	Тип TRZ 120 В пост./перем. тока, 1 перекл. конт., AU	Тип TRS 230 В пост./перем. тока, 1 перекл. конт., AU	Тип TRS 120 В перем. тока, RC, 1 перекл. конт., AU	Тип TRS 230 В перем. тока, RC, 1 перекл. конт., AU
Код заказа	<b>1123030000</b>	<b>1123170000</b>	<b>1123050000</b>	<b>1123070000</b>	<b>1123080000</b>
Пружинное соед.	Тип TRZ 60 В пост./перем. тока, 1 перекл. конт., AU	Тип TRS 120 В пост./перем. тока, 1 перекл. конт., AU	Тип TRZ 230 В пост./перем. тока, 1 перекл. конт., AU	Тип TRZ 120 В перем. тока, RC, 1 перекл. конт., AU	Тип TRZ 230 В перем. тока, RC, 1 перекл. конт., AU
Код заказа	<b>1123150000</b>	<b>1123040000</b>	<b>1123180000</b>	<b>1123190000</b>	<b>1123200000</b>
<b>Примечание</b>	Зapasное реле Тип: RSS112060 Код заказа: 4061600000	Зapasное реле Тип: RSS112060 Код заказа: 4061600000	Зapasное реле Тип: RSS112060 Код заказа: 4061600000	Зapasное реле Тип: RSS112060 Код заказа: 4061600000	Зapasное реле Тип: RSS112060 Код заказа: 4061600000

**TERMSERIES – релейные модули**

**1 переключающий контакт,  
вход для различного напряжения**

- Компактность: монтажная ширина всего 6,4 мм
- Контакт AgNi
- Винтовое и пружинное соединение
- Вход для различного напряжения: от 24 до 230 В пост./перем. тока в одном модуле

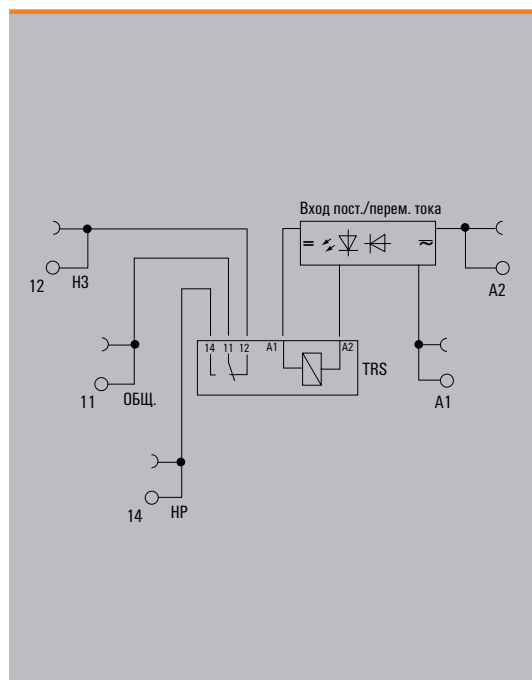
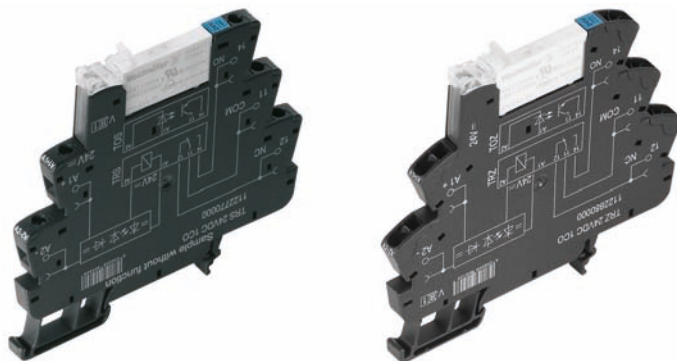

**Технические данные**

<b>Выход</b>	
Макс. напряж. переключения перем. тока / непрерывный ток	250 В / 6 А
Мин. коммутируемая мощность	100 мА / 5 В
Материал контактов	AgNi
Механический срок службы	20 x 10 <sup>6</sup> циклов переключения
Макс. частота переключения при номин. нагрузке	0,1 Гц
<b>Номинальные характеристики</b>	
Индикатор состояния / безынерционный диод	Зеленый светодиод / нет
Защита от обратной полярности	Да
Температура окружающей среды (рабочая)	-40...+60 °С
Температура хранения	-40...+85 °С
Влажность	Отн. влажность 5...95 % T <sub>н</sub> = 40 °С, без образования конденсата
Сертификаты	CE
<b>Координация изоляции (EN 50 178)</b>	
Номинальное напряжение	300 В
Максимально допустимое импульсное напряжение	6 кВ (1,2/50 мкс)
Путь утечки и воздушный зазор, вход-выход	≥ 5,5 мм
Категория перенапряжения	III
Степень загрязнения	2
<b>Размеры</b>	<b>Винтовое соединение</b> <b>Пружинное соединение</b>
Диапазон зажима (номин. / мин. / макс.)	мм <sup>2</sup> 1,5 / 0,14 / 1,5    1,5 / 0,14 / 1,5
Длина x ширина x высота	мм    88 / 6,4 / 90    88 / 6,4 / 90
<b>Примечание</b>	Одобрено: GL с марта 2012 г., подана заявка на сертификацию cULus. Принадлежности и масштабные чертежи см. на странице "Принадлежности TERMSERIES".

**Данные для заказа**

<b>Вход</b>	<b>24–230 В пост./перем. тока</b>
Номин. управляющее напряжение	24...230 В пост./перем. тока ±10 %
Номинальный перем. ток	4 мА при 230 В перем. тока ±10 %, 28 мА при 24 В перем. тока ±10 %
Номинальный пост. ток	22 мА при 24 В пост. тока ±10 %
Номинальная мощность	530 мВт при 24 В пост. тока, 930 мВА при 230 В перем. тока
Напряж. срабатывания / отпускания (перем. ток)	11 / 6 В
Напряж. срабатывания / отпускания (пост. ток)	11 / 5 В
Ток срабатывания / отпускания (перем. ток)	
Ток срабатывания / отпускания (пост. ток)	
<b>Выход</b>	
Задержка включения	< 22 мс
Задержка выключения	< 100 мс
<b>Данные для заказа</b>	
Винтовое соединение    Тип	TRS 24–230 В пост./перем. тока, 1 перекл. конт.
Код заказа	<b>1122850000</b>
Пружинное соед.    Тип	TRZ 24–230 В пост./перем. тока, 1 перекл. конт.
Код заказа	<b>1122970000</b>
<b>Примечание</b>	Запасное реле Тип: RSS113024 Код заказа: 4060120000

**1 перекл. контакт с контактами с твердым золочением, вход для различного напряжения**

- Компактность: монтажная ширина всего 6,4 мм
- Контакт из AgNi с золочением
- Винтовое и пружинное соединение
- Вход для различного напряжения: от 24 до 230 В пост./перем. тока в одном модуле

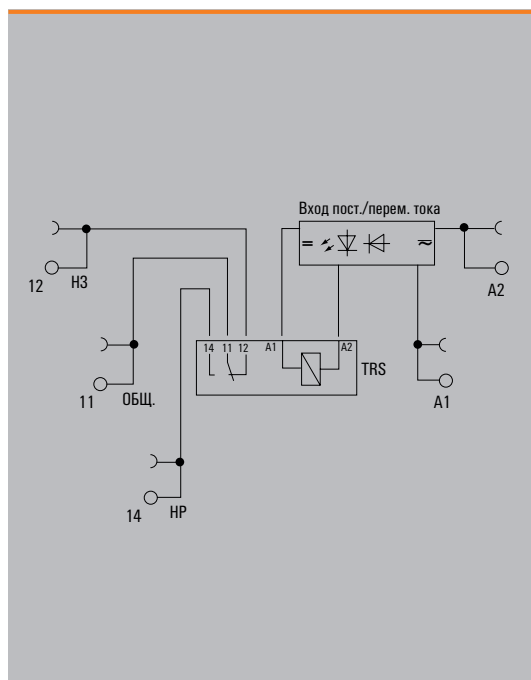
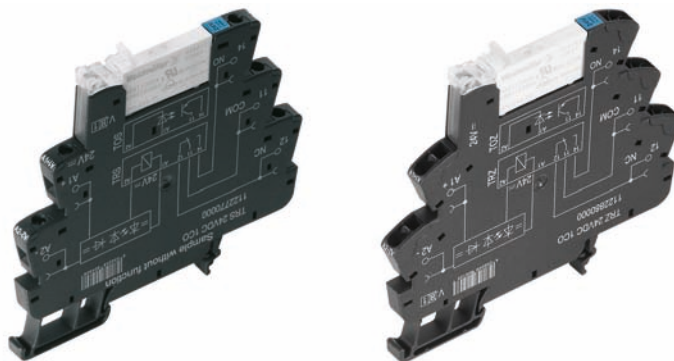

**Технические данные**

<b>Выход</b>	
Макс. напряж. переключения перем. тока / непрерывный ток	250 В / 6 А
Мин. коммутируемая мощность	1 В / 1 мА
Материал контактов	AgNi 5 мкм Au
Механический срок службы	20 x 10 <sup>6</sup> циклов переключения
Макс. частота переключения при номин. нагрузке	0,1 Гц
<b>Номинальные характеристики</b>	
Индикатор состояния / безынерционный диод	Зеленый светодиод / нет
Защита от обратной полярности	Да
Температура окружающей среды (рабочая)	-40...+60 °С
Температура хранения	-40...+85 °С
Влажность	Отн. влажность 5...95 % T <sub>н</sub> = 40 °С, без образования конденсата
Сертификаты	CE
<b>Координация изоляции (EN 50 178)</b>	
Номинальное напряжение	300 В
Максимально допустимое импульсное напряжение	6 кВ (1,2/50 мкс)
Путь утечки и воздушный зазор, вход-выход	≥ 5,5 мм
Категория перенапряжения	III
Степень загрязнения	2
<b>Размеры</b>	
Диапазон зажима (номин. / мин. / макс.)	мм <sup>2</sup> 1,5 / 0,14 / 1,5
Длина x ширина x высота	мм 88 / 6,4 / 90
<b>Примечание</b>	
Одобрено: GL с марта 2012 г., подана заявка на сертификацию cULus. Принадлежности и масштабные чертежи см. на странице "Принадлежности TERMSERIES".	
<b>Винтовое соединение</b>	
1,5 / 0,14 / 1,5	
<b>Пружинное соединение</b>	
1,5 / 0,14 / 1,5	

**Данные для заказа**

<b>Вход</b>		<b>24–230 В пост./перем. тока</b>
Номин. управляющее напряжение		24...230 В пост./перем. тока ±10 %
Номинальный перем. ток		4 мА при 230 В перем. тока ±10 % 28 мА при 24 В перем. тока ±10 %
Номинальный пост. ток		22 мА при 24 В пост. тока ±10 %
Номинальная мощность		530 мВт при 24 В пост. тока, 930 мВА при 230 В перем. тока
Напряж. срабатывания / отпускания (перем. ток)		11 / 6 В
Напряж. срабатывания / отпускания (пост. ток)		11 / 5 В
Ток срабатывания / отпускания (перем. ток)		
Ток срабатывания / отпускания (пост. ток)		
<b>Выход</b>		
Задержка включения		< 22 мс
Задержка выключения		< 100 мс
<b>Данные для заказа</b>		
Винтовое соединение	Тип	TRS 24–230 В пост./перем. тока, 1 перекл. конт., AU
	Код заказа	<b>1123090000</b>
Пружинное соед.	Тип	TRZ 24–230 В пост./перем. тока, 1 перекл. конт., AU
	Код заказа	<b>1123210000</b>
<b>Примечание</b>		Запасное реле Тип: RSS112024 Код заказа: 4061590000

**2 переключающих контакта**

**Катушка перем. тока / пост. тока / пост./перем. тока**

- Компактность: монтажная ширина всего 12,8 мм
- Контакт AgNi
- Винтовое и пружинное соединение

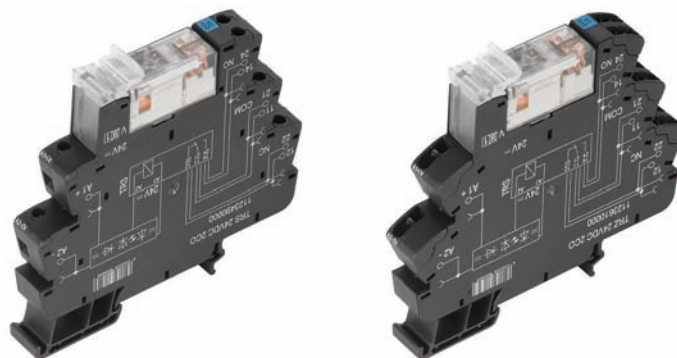

**Технические данные**

<b>Выход</b>		
Макс. напряж. переключения перем. тока / непрерывный ток	250 В / 8 А	
Мин. коммутируемая мощность	10 В / 10 мА	
Материал контактов	AgNi	
Механический срок службы	30 x 10 <sup>6</sup> циклов переключения	
Макс. частота переключения при номин. нагрузке	0,1 Гц	
<b>Номинальные характеристики</b>		
Индикатор состояния	Зеленый светодиод	
Защита от обратной полярности	Да	
Температура окружающей среды (рабочая)	-40...+60 °С	
Температура хранения	-40...+85 °С	
Влажность	Отн. влажность 5...95 %	T <sub>н</sub> = 40 °С, без образования конденсата
Сертификаты	СЕ	
<b>Координация изоляции (EN 50 178)</b>		
Номинальное напряжение	300 В	
Максимально допустимое импульсное напряжение	6 кВ (1,2/50 мкс)	
Путь утечки и воздушный зазор, вход-выход	≥ 5,5 мм	
Категория перенапряжения	III	
Степень загрязнения	2	
<b>Размеры</b>	<b>Винтовое соединение</b>	<b>Пружинное соединение</b>
Диапазон зажима (номин. / мин. / макс.)	мм <sup>2</sup> 1,5 / 0,14 / 1,5	1,5 / 0,14 / 1,5
Длина x ширина x высота	мм 88 / 12,8 / 90	88 / 12,8 / 90
<b>Примечание</b>	Одобрено: GL с марта 2012 г., подана заявка на сертификацию cULus. Принадлежности и масштабные чертежи см. на странице "Принадлежности TERMSERIES".	

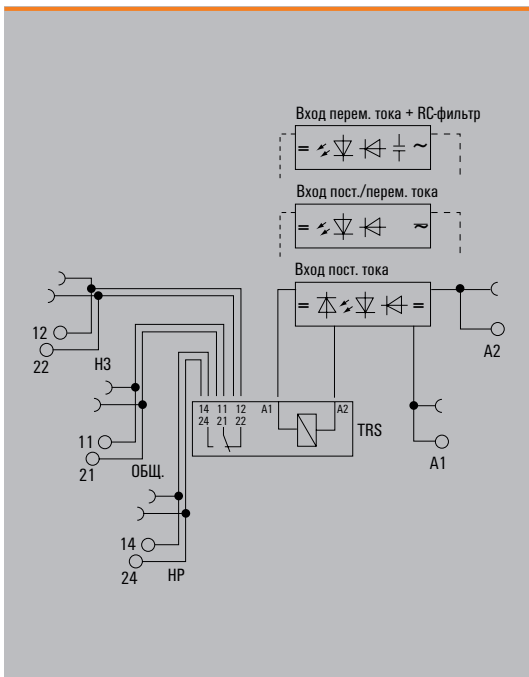

**Области применения**

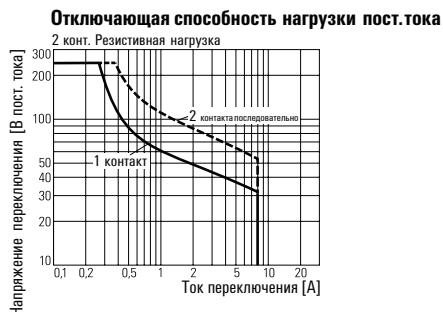

2 переключающих контакта

Катушка перем. тока / пост. тока / пост./перем. тока

Данные для заказа

	5 В пост. тока	12 В пост. тока	24 В пост. тока	24 В пост./перем. тока	48 В пост./перем. тока
<b>Вход</b>					
Номинальное управляющее напряжение	5 В пост. тока ±20 %	12 В пост. тока ±20 %	24 В пост. тока ±20 %	24 В пост./перем. тока ±10 %	48 В пост./перем. тока ±10 %
Номинальный перем. ток				16 мА	9 мА
Номинальный пост. ток	80 мА	33,3 мА	16 мА	14 мА	7 мА
Номинальная мощность	400 мВт	420 мВт	384 мВт	390 мВА / 350 мВт	340 мВт / 0,4 ВА
Напряж. срабатывания / отпускания (перем. ток)				16 / 9 В	29 / 11 В
Напряж. срабатывания / отпускания (пост. ток)	3,2 / 1,6 В	8,5 / 3 В	16,6 / 3,5 В	18 / 8 В	33 / 12 В
Ток срабатывания / отпускания (перем. ток)				11 / 4 мА	6,3 / 4,3 мА
Ток срабатывания / отпускания (пост. ток)	21,6 / 8 мА	21 / 5 мА	10 / 2 мА	10 / 2 мА	5 / 2 мА
Безынерционный диод	Да	Да	Да	Нет	Нет
<b>Выход</b>					
Задержка включения	< 7 мс	< 7 мс	< 8 мс	< 4 мс	< 8 мс
Задержка выключения	< 4 мс	< 8 мс	< 10 мс	< 1,2 мс	< 4 мс

Данные для заказа

Винтовое соединение	Тип	TRS 5 В пост. тока, 2 перекл. конт.	TRS 12 В пост. тока, 2 перекл. конт.	TRS 24 В пост. тока, 2 перекл. конт.	TRS 24 В пост./перем. тока, 2 перекл. конт.	TRS 48 В пост./перем. тока, 2 перекл. конт.
	Код заказа	<b>1123470000</b>	<b>1123480000</b>	<b>1123490000</b>	<b>1123500000</b>	<b>1123510000</b>
Пружинное соед.	Тип	TRZ 5 В пост. тока, 2 перекл. конт.	TRZ 12 В пост. тока, 2 перекл. конт.	TRZ 24 В пост. тока, 2 перекл. конт.	TRZ 24 В пост./перем. тока, 2 перекл. конт.	TRZ 48 В пост./перем. тока, 2 перекл. конт.
	Код заказа	<b>1123590000</b>	<b>1123600000</b>	<b>1123610000</b>	<b>1123620000</b>	<b>1123630000</b>
<b>Примечание</b>		Зapasное реле Тип: RCL424005 Код заказа: 8693790000	Зapasное реле Тип: RCL424012 Код заказа: 4058560000	Зapasное реле Тип: RCL424024 Код заказа: 4058570000	Зapasное реле Тип: RCL424024 Код заказа: 4058570000	Зapasное реле Тип: RCL424048 Код заказа: 4058750000

Данные для заказа

	60 В пост./перем. тока	120 В пост./перем. тока	230 В пост./перем. тока	120 В перем. тока, RC	230 В перем. тока, RC
<b>Вход</b>					
Номинальное управляющее напряжение	60 В пост./перем. тока ±10 %	120 В пост./перем. тока ±10 %	230 В пост./перем. тока ±5 %	120 В перем. тока ±10 %	230 В перем. тока ±5 %
Номинальный перем. ток	8 мА	3,5 мА	4 мА	6,1 мА	10,1 мА
Номинальный пост. ток	6,1 мА	3,5 мА	4 мА		
Номинальная мощность	480 мВА / 360 мВт	420 мВА / 420 мВт	920 мВА / 920 мВт	0,73 ВА	2,3 ВА
Напряж. срабатывания / отпускания (перем. ток)	36 / 13 В	64 / 26 В	112 / 43 В	65 / 23 В	112 / 45 В
Напряж. срабатывания / отпускания (пост. ток)	40 / 14 В	69 / 22 В	129 / 36 В		
Ток срабатывания / отпускания (перем. ток)	5 / 2,5 мА	2 / 1 мА	2 / 1 мА	3,6 / 1,3 мА	5 / 2,5 мА
Ток срабатывания / отпускания (пост. ток)	4 / 1,2 мА	2 / 1 мА	2 / 1 мА		
Безынерционный диод	Нет	Нет	Нет	Нет	Нет
<b>Выход</b>					
Задержка включения	< 6 мс	< 8 мс	< 14 мс	< 5 мс	< 14 мс
Задержка выключения	< 7 мс	< 7 мс	< 22 мс	< 4 мс	< 12 мс

Данные для заказа

Винтовое соединение	Тип	TRS 60 В пост./перем. тока, 2 перекл. конт.	TRS 120 В пост./перем. тока, 2 перекл. конт.	TRS 230 В пост./перем. тока, 2 перекл. конт.	TRS 120 В перем. тока, RC, 2 перекл. конт.	TRS 230 В перем. тока, RC, 2 перекл. конт.
	Код заказа	<b>1123520000</b>	<b>1123530000</b>	<b>1123540000</b>	<b>1123550000</b>	<b>1123570000</b>
Пружинное соед.	Тип	TRZ 60 В пост./перем. тока, 2 перекл. конт.	TRZ 120 В пост./перем. тока, 2 перекл. конт.	TRZ 230 В пост./перем. тока, 2 перекл. конт.	TRZ 120 В перем. тока, RC, 2 перекл. конт.	TRZ 230 В перем. тока, RC, 2 перекл. конт.
	Код заказа	<b>1123640000</b>	<b>1123650000</b>	<b>1123670000</b>	<b>1123680000</b>	<b>1123690000</b>
<b>Примечание</b>		Зapasное реле Тип: RCL424060 Код заказа: 4058760000	Зapasное реле Тип: RCL424110 Код заказа: 4058590000	Зapasное реле Тип: RCL424110 Код заказа: 4058590000	Зapasное реле Тип: RCL424110 Код заказа: 4058590000	Зapasное реле Тип: RCL424110 Код заказа: 4058590000

**TERMSERIES – релейные модули**

**2 перекл. контакта с контактами с твердым золочением**  
**Катушка перем. тока / пост. тока / пост./перем. тока**

- Компактность: монтажная ширина всего 12,8 мм
- Контакт из AgNi с золочением
- Винтовое и пружинное соединение

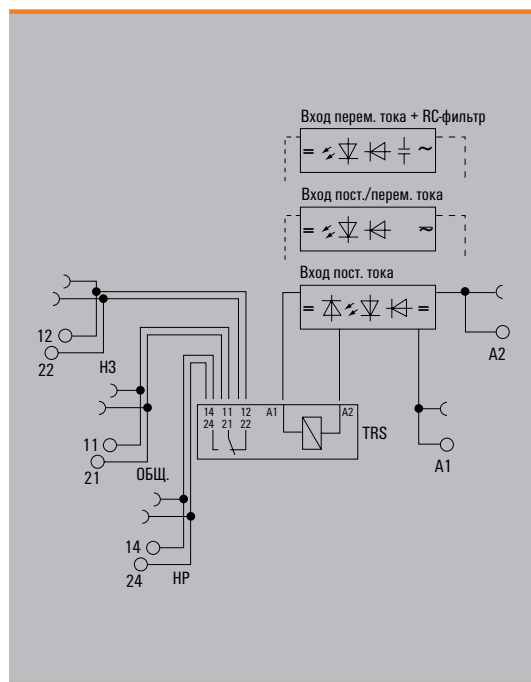
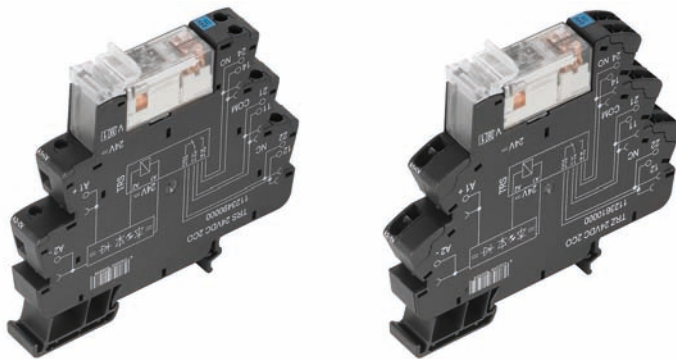

**Технические данные**

<b>Выход</b>		
Макс. напряж. переключения перем. тока / непрерывный ток	250 В / 8 А	
Мин. коммутируемая мощность	1 В / 1 мА	
Материал контактов	AgNi 5 мкм Au	
Механический срок службы	30 x 10 <sup>6</sup> циклов переключения	
Макс. частота переключения при номин. нагрузке	0,1 Гц	
<b>Номинальные характеристики</b>		
Индикатор состояния	Зеленый светодиод	
Защита от обратной полярности	Да	
Температура окружающей среды (рабочая)	-40...+60 °С	
Температура хранения	-40...+85 °С	
Влажность	Отн. влажность 5...95 % T <sub>н</sub> = 40 °С, без образования конденсата	
Сертификаты	CE	
<b>Координация изоляции (EN 50 178)</b>		
Номинальное напряжение	300 В	
Максимально допустимое импульсное напряжение	6 кВ (1,2/50 мкс)	
Путь утечки и воздушный зазор, вход-выход	≥ 5,5 мм	
Категория перенапряжения	III	
Степень загрязнения	2	
<b>Размеры</b>		
Диапазон зажима (номин. / мин. / макс.)	мм <sup>2</sup>	1,5 / 0,14 / 1,5
Длина x ширина x высота	мм	88 / 12,8 / 90
<b>Примечание</b>		
Одобрено: GL с марта 2012 г., подана заявка на сертификацию cULus. Принадлежности и масштабные чертежи см. на странице "Принадлежности TERMSERIES".		

**Области применения**

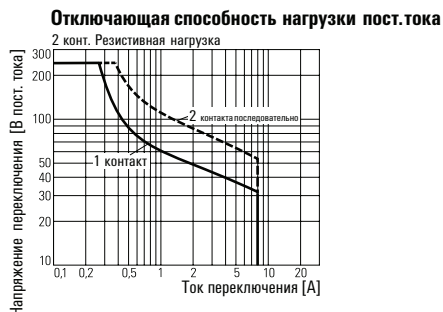



2 перекл. контакта с контактами с твердым золочением

Катушка перем. тока / пост. тока / пост./перем. тока

Данные для заказа	5 В пост. тока	12 В пост. тока	24 В пост. тока	24 В пост./перем. тока	48 В пост./перем. тока
<b>Вход</b>					
Номинал. управляющее напряжение	5 В пост. тока ±20 %	12 В пост. тока ±20 %	24 В пост. тока ±20 %	24 В пост./перем. тока ±10 %	48 В пост./перем. тока ±10 %
Номинальный перем. ток				16 mA	9 mA
Номинальный пост. ток	80 mA	33,3 mA	16 mA	14 mA	7 mA
Номинальная мощность	400 мВт	420 мВт	384 мВт	390 мВА / 350 мВт	340 мВт / 0,4 ВА
Напряж. срабатывания / отпускания (перем. ток)				16 / 9 В	29 / 11 В
Напряж. срабатывания / отпускания (пост. ток)	3,2 / 1,6 В	8,5 / 3 В	16,6 / 3,5 В	18 / 8 В	33 / 12 В
Ток срабатывания / отпускания (перем. ток)				11 / 4 mA	6,3 / 4,3 mA
Ток срабатывания / отпускания (пост. ток)	21,6 / 8 mA	21 / 5 mA	10 / 2 mA	10 / 2 mA	5 / 2 mA
Безынерционный диод	Да	Да	Да	Нет	Нет
<b>Выход</b>					
Задержка включения	< 7 мс	< 7 мс	< 8 мс	< 4 мс	< 8 мс
Задержка выключения	< 4 мс	< 8 мс	< 10 мс	< 1,2 мс	< 4 мс
<b>Данные для заказа</b>					
Винтовое соединение Тип	TRS 5 В пост. тока, 2 перекл. конт., AU	TRS 12 В пост. тока, 2 перекл. конт., AU	TRS 24 В пост. тока, 2 перекл. конт., AU	TRS 24 В пост./перем. тока, 2 перекл. конт., AU	TRS 48 В пост./перем. тока, 2 перекл. конт., AU
Код заказа	<b>1123710000</b>	<b>1123720000</b>	<b>1123730000</b>	<b>1123740000</b>	<b>1123750000</b>
Пружинное соед. Тип	TRZ 5 В пост. тока, 2 перекл. конт., AU	TRZ 12 В пост. тока, 2 перекл. конт., AU	TRZ 24 В пост. тока, 2 перекл. конт., AU	TRZ 24 В пост./перем. тока, 2 перекл. конт., AU	TRZ 48 В пост./перем. тока, 2 перекл. конт., AU
Код заказа	<b>1123830000</b>	<b>1123840000</b>	<b>1123850000</b>	<b>1123870000</b>	<b>1123880000</b>
<b>Примечание</b>	Запасное реле Тип: RCL425005 Код заказа: 1174490000	Запасное реле Тип: RCL425012 Код заказа: 4074580000	Запасное реле Тип: RCL425024 Код заказа: 4058580000	Запасное реле Тип: RCL425024 Код заказа: 4058580000	Запасное реле Тип: RCL425048 Код заказа: 1201230000

  

Данные для заказа	60 В пост./перем. тока	120 В пост./перем. тока	230 В пост./перем. тока	120 В перем. тока, RC	230 В перем. тока, RC
<b>Вход</b>					
Номинал. управляющее напряжение	60 В пост./перем. тока ±10 %	120 В пост./перем. тока ±10 %	230 В пост./перем. тока ±5 %	120 В перем. тока ±10 %	230 В перем. тока ±5 %
Номинальный перем. ток	8 mA	3,5 mA	4 mA	6,1 mA	10,1 mA
Номинальный пост. ток	6,1 mA	3,5 mA	4 mA		
Номинальная мощность	480 мВА / 360 мВт	420 мВА / 420 мВт	920 мВА / 920 мВт	0,73 ВА	2,3 ВА
Напряж. срабатывания / отпускания (перем. ток)	36 / 13 В	64 / 26 В	112 / 43 В	65 / 23 В	112 / 45 В
Напряж. срабатывания / отпускания (пост. ток)	40 / 14 В	69 / 22 В	129 / 36 В		
Ток срабатывания / отпускания (перем. ток)	5 / 2,5 mA	2 / 1 mA	2 / 1 mA	3,6 / 1,3 mA	5 / 2,5 mA
Ток срабатывания / отпускания (пост. ток)	4 / 1,2 mA	2 / 1 mA	2 / 1 mA		
Безынерционный диод	Нет	Нет	Нет	Нет	Нет
<b>Выход</b>					
Задержка включения	< 6 мс	< 8 мс	< 14 мс	< 5 мс	< 14 мс
Задержка выключения	< 7 мс	< 7 мс	< 22 мс	< 4 мс	< 12 мс
<b>Данные для заказа</b>					
Винтовое соединение Тип	TRS 60 В пост./перем. тока, 2 перекл. конт., AU	TRS 120 В пост./перем. тока, 2 перекл. конт., AU	TRS 230 В пост./перем. тока, 2 перекл. конт., AU	TRS 120 В перем. тока, RC, 2 перекл. конт., AU	TRS 230 В перем. тока, RC, 2 перекл. конт., AU
Код заказа	<b>1123770000</b>	<b>1123780000</b>	<b>1123790000</b>	<b>1123800000</b>	<b>1123810000</b>
Пружинное соед. Тип	TRZ 60 В пост./перем. тока, 2 перекл. конт., AU	TRZ 120 В пост./перем. тока, 2 перекл. конт., AU	TRZ 230 В пост./перем. тока, 2 перекл. конт., AU	TRZ 120 В перем. тока, RC, 2 перекл. конт., AU	TRZ 230 В перем. тока, RC, 2 перекл. конт., AU
Код заказа	<b>1123890000</b>	<b>1123900000</b>	<b>1123910000</b>	<b>1123920000</b>	<b>1123930000</b>
<b>Примечание</b>	Запасное реле Тип: RCL425060 Код заказа: 1201260000	Запасное реле Тип: RCL425110 Код заказа: 8828370000	Запасное реле Тип: RCL425110 Код заказа: 8828370000	Запасное реле Тип: RCL425110 Код заказа: 8828370000	Запасное реле Тип: RCL425110 Код заказа: 8828370000

**TERMSERIES – релейные модули**

**2 переключающих контакта,  
вход для различного напряжения**

- Компактность: монтажная ширина всего 12,8 мм
- Контакт AgNi
- Винтовое и пружинное соединение
- Вход для различного напряжения: от 24 до 230 В пост./перем. тока в одном модуле

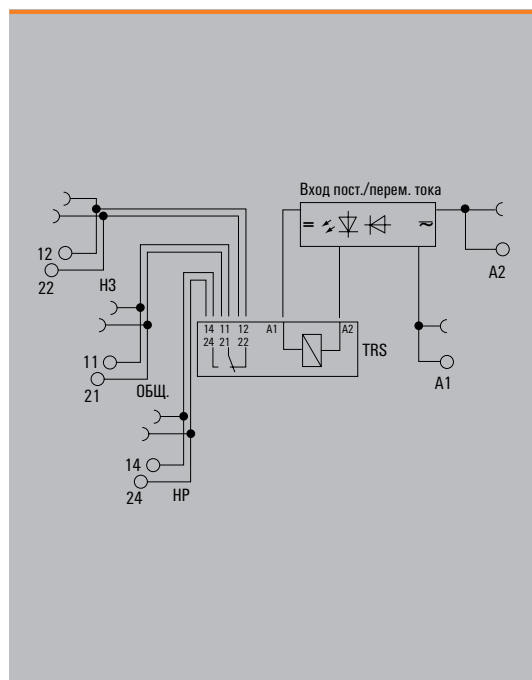
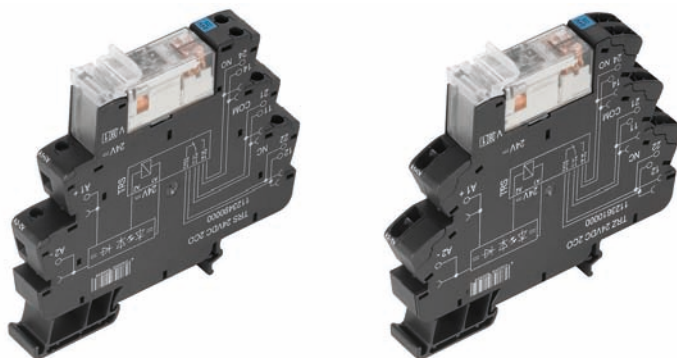

**Технические данные**

<b>Выход</b>		
Макс. напряж. переключения перем. тока / непрерывный ток	250 В / 8 А	
Мин. коммутируемая мощность	10 В / 10 мА	
Материал контактов	AgNi	
Механический срок службы	30 x 10 <sup>6</sup> циклов переключения	
Макс. частота переключения при номин. нагрузке	0,1 Гц	
<b>Номинальные характеристики</b>		
Индикатор состояния / безынерционный диод	Зеленый светодиод / нет	
Защита от обратной полярности	Да	
Температура окружающей среды (рабочая)	-40...+60 °С	
Температура хранения	-40...+85 °С	
Влажность	Отн. влажность 5...95 % T <sub>н</sub> = 40 °С, без образования конденсата	
Сертификаты	CE	
<b>Координация изоляции (EN 50 178)</b>		
Номинальное напряжение	300 В	
Максимально допустимое импульсное напряжение	6 кВ (1,2/50 мкс)	
Путь утечки и воздушный зазор, вход-выход	≥ 5,5 мм	
Категория перенапряжения	III	
Степень загрязнения	2	
<b>Размеры</b>		
Диапазон зажима (номин. / мин. / макс.)	мм <sup>2</sup>	1,5 / 0,14 / 1,5
Длина x ширина x высота	мм	88 / 12,8 / 90
<b>Примечание</b>		
Одобрено: GL с марта 2012 г., подана заявка на сертификацию cULus. Принадлежности и масштабные чертежи см. на странице "Принадлежности TERMSERIES".		
<b>Винтовое соединение</b>		
1,5 / 0,14 / 1,5		
<b>Пружинное соединение</b>		
1,5 / 0,14 / 1,5		

**Данные для заказа**

<b>Вход</b>		<b>24–230 В пост./перем. тока</b>
Номинал. управляющее напряжение		24...230 В пост./перем. тока ±10 %
Номинальный перем. ток		6 мА при 230 В перем. тока
Номинальный пост. ток		45 мА при 24 В пост. тока
Номинальная мощность		530 мВт при 24 В пост. тока, 930 мВА при 230 В перем. тока
Напряж. срабатывания / отпускания (перем. ток)		16,6 / 5 В
Напряж. срабатывания / отпускания (пост. ток)		16,6 / 5 В
Ток срабатывания / отпускания (перем. ток)		
Ток срабатывания / отпускания (пост. ток)		
<b>Выход</b>		
Задержка включения		< 22 мс
Задержка выключения		< 100 мс
<b>Данные для заказа</b>		
Винтовое соединение	Тип	TRS 24-230 В пост./перем. тока, 2 перекл. конт.
	Код заказа	<b>1123580000</b>
Пружинное соед.	Тип	TRZ 24-230 В пост./перем. тока, 2 перекл. конт.
	Код заказа	<b>1123700000</b>
<b>Примечание</b>		Запасное реле Тип: RCL424024 Код заказа: 4058570000

**2 перекл. контакта с контактами с твердым золочением, вход для различного напряжения**

- Компактность: монтажная ширина всего 12,8 мм
- Контакт из AgNi с золочением
- Винтовое и пружинное соединение
- Вход для различного напряжения: от 24 до 230 В пост./перем. тока в одном модуле

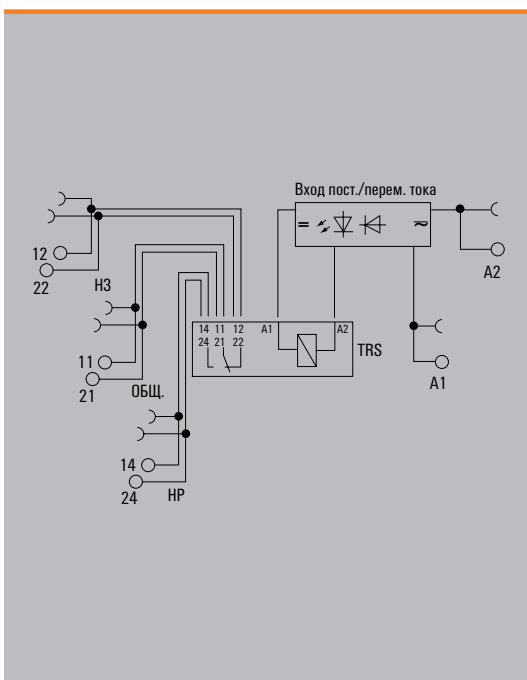
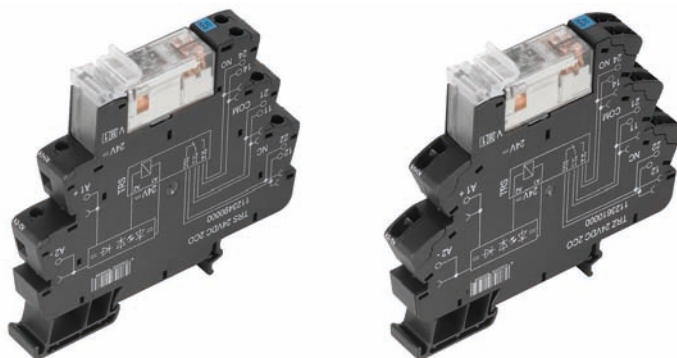

**Технические данные**

<b>Выход</b>		
Макс. напряж. переключения перем. тока / непрерывный ток	250 В / 8 А	
Мин. коммутируемая мощность	1 В / 1 мА	
Материал контактов	AgNi 5 мкм Au	
Механический срок службы	30 x 10 <sup>6</sup> циклов переключения	
Макс. частота переключения при номин. нагрузке	0,1 Гц	
<b>Номинальные характеристики</b>		
Индикатор состояния / безынерционный диод	Зеленый светодиод / нет	
Защита от обратной полярности	Да	
Температура окружающей среды (рабочая)	-40...+60 °С	
Температура хранения	-40...+85 °С	
Влажность	Отн. влажность 5...95 % T <sub>н</sub> = 40 °С, без образования конденсата	
Сертификаты	CE	
<b>Координация изоляции (EN 50 178)</b>		
Номинальное напряжение	300 В	
Максимально допустимое импульсное напряжение	6 кВ (1,2/50 мкс)	
Путь утечки и воздушный зазор, вход-выход	≥ 5,5 мм	
Категория перенапряжения	III	
Степень загрязнения	2	
<b>Размеры</b>		
Диапазон зажима (номин. / мин. / макс.)	мм <sup>2</sup>	1,5 / 0,14 / 1,5
Длина x ширина x высота	мм	88 / 12,8 / 90
<b>Примечание</b>		
Одобрено: GL с марта 2012 г., подана заявка на сертификацию cULus. Принадлежности и масштабные чертежи см. на странице "Принадлежности TERMSERIES".		
<b>Винтовое соединение</b>		<b>Пружинное соединение</b>
1,5 / 0,14 / 1,5		1,5 / 0,14 / 1,5
88 / 12,8 / 90		88 / 12,8 / 90

**Данные для заказа**

<b>Вход</b>	
Номин. управляющее напряжение	24...230 В пост./перем. тока ±10 %
Номинальный перем. ток	6 мА при 230 В перем. тока
Номинальный пост. ток	45 мА при 24 В пост. тока
Номинальная мощность	530 мВт при 24 В пост. тока, 930 мВА при 230 В перем. тока
Напряж. срабатывания / отпускания (перем. ток)	16,6 / 5 В
Напряж. срабатывания / отпускания (пост. ток)	16,6 / 5 В
Ток срабатывания / отпускания (перем. ток)	
Ток срабатывания / отпускания (пост. ток)	
<b>Выход</b>	
Задержка включения	< 22 мс
Задержка выключения	< 100 мс

<b>Данные для заказа</b>	
Винтовое соединение Тип	TRS 24-230 В пост./перем. тока, 2 перекл. конт., AU
Код заказа	<b>1123820000</b>
Пружинное соед. Тип	TRZ 24-230 В пост./перем. тока, 2 перекл. конт., AU
Код заказа	<b>1123940000</b>
<b>Примечание</b>	
Запасное реле Тип: RCL425024 Код заказа: 4058580000	

**TERMSERIES – твердотельные реле**

**Твердотельные реле, варианты исполнения с вых. характеристиками 3–48 В пост. тока / 100 мА**

- Компактность: монтажная ширина всего 6,4 мм
- 5 уровней для перемычек
- Винтовое и пружинное соединение

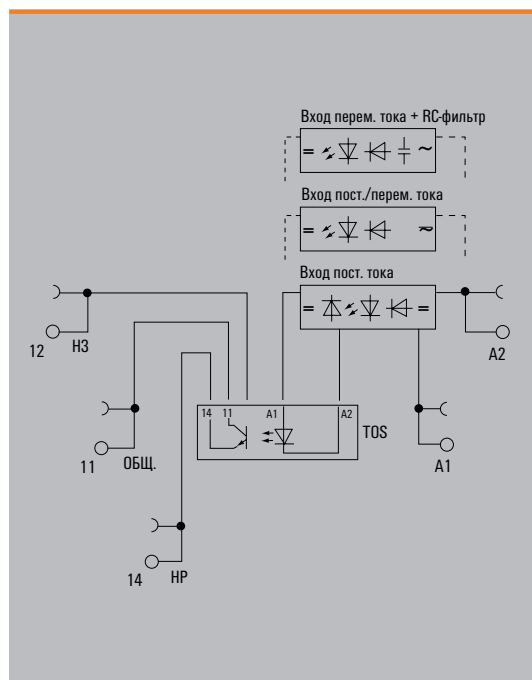
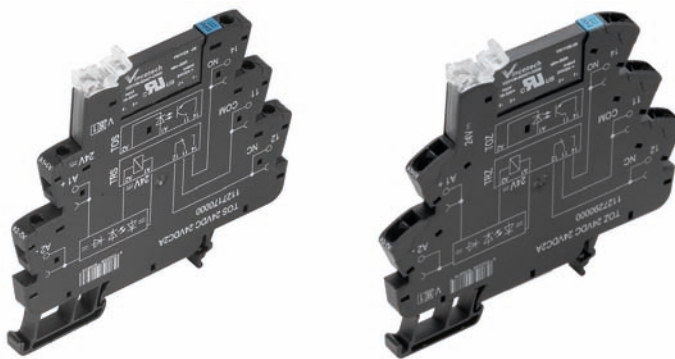

**Технические данные**

Сторона нагрузки	
Твердотельный тип	Биполярный транзистор
Номин. напряжение / ток переключения	3...48 В пост. тока / 100 мА
Падение напряжения при макс. нагрузке	≤ 1 В
Защита от короткого замыкания / схема защиты, сторона нагрузки	Нет / встроенный безынерционный диод
Непрерывный ток	100 мА
Общие данные	
Температура окружающей среды (рабочая)	-40...+60 °С
Температура хранения	-40...+85 °С
Влажность	Отн. влажность 5...95 % T <sub>н</sub> = 40 °С, без образования конденсата
Сертификаты	CE
Координация изоляции (EN 50 178)	
Номинальное напряжение	300 В
Максимально допустимое импульсное напряжение	6 кВ (1,2/50 мкс)
Путь утечки и воздушный зазор, вход-выход	≥ 5,5 мм
Категория перенапряжения	III
Степень загрязнения	2
Размеры	
Диапазон зажима (номин. / мин. / макс.)	мм <sup>2</sup> 1,5 / 0,14 / 1,5
Длина x ширина x высота	мм 88 / 6,4 / 90
Примечание	
Одобрено: GL с марта 2012 г., подана заявка на сертификацию cULus. Принадлежности и масштабные чертежи см. на странице "Принадлежности TERMSERIES".	

**Твердотельные реле, варианты исполнения**  
с вых. характеристиками 3–48 В пост. тока / 100 мА

<b>Данные для заказа</b>		<b>5 В пост. тока</b>	<b>12 В пост. тока</b>	<b>24 В пост. тока</b>	<b>24 В пост./перем. тока</b>	<b>48 В пост./перем. тока</b>
<b>Страна управления</b>						
Номинал. управляющее напряжение		5 В пост. тока ±20 %	12 В пост. тока ±20 %	24 В пост. тока ±20 %	24 В пост./перем. тока ±10 %	48 В пост./перем. тока ±10 %
Номинальный управляющий ток		7 мА пост. тока (±20 %)	9,6 мА пост. тока (±20 %)	10 мА пост. тока ±20 %	10 мА перем. тока (±20 %), 6 мА пост. тока (±20 %)	8 мА перем. тока (±20 %), 7 мА пост. тока (±20 %)
Номинальная мощность		35 мВт	112 мВт	240 мВт	154 мВт	290 мВА / 192 мВт
Напряжение срабатывания (включения)		≥ 3 В пост. тока	≥ 4 В пост. тока	≥ 15 В пост. тока	≥ 14,4 В перем. тока, ≥ 11,2 В пост. тока	≥ 28 В перем. тока, ≥ 28 В пост. тока
Напряжение отпускания		≤ 1,7 В пост. тока	≤ 6 В пост. тока	≤ 15 В пост. тока	≤ 15,7 В перем. тока, ≤ 15,7 В пост. тока	≤ 24 В перем. тока, ≤ 24 В пост. тока
Частота на входе		10 Гц	10 Гц	300 Гц	Пост. ток: 100 Гц / перем. ток: 3 Гц	Пост. ток: 100 Гц / перем. ток: 3 Гц
Индикатор состояния		Зеленый светодиод	Зеленый светодиод	Зеленый светодиод	Зеленый светодиод	Зеленый светодиод
Схема защиты		Защита от обратной полярности, встроенный безынерционный диод	Защита от обратной полярности, встроенный безынерционный диод	Защита от обратной полярности, встроенный безынерционный диод	Выпрямитель	Выпрямитель
<b>Страна нагрузки</b>						
Задержка включения		< 6,5 мс	< 6,5 мс	< 35 мкс	< 55 мкс	< 55 мкс
Задержка выключения		< 10 мс	< 10 мс	< 355 мкс	< 4 мс	< 4 мс
<b>Данные для заказа</b>						
Винтовое соединение	Тип	TOS 5 В пост. тока / 48 В пост. тока, 0,1 А	TOS 12 В пост. тока / 48 В пост. тока, 0,1 А	TOS 24 В пост. тока / 48 В пост. тока, 0,1 А	TOS 24 В пост./перем. тока / 48 В пост. тока, 0,1 А	TOS 48 В пост./перем. тока / 48 В пост. тока, 0,1 А
	Код заказа	<b>1126920000</b>	<b>1126930000</b>	<b>1126940000</b>	<b>1126950000</b>	<b>1126960000</b>
Пружинное соед.	Тип	TOZ 5 В пост. тока / 48 В пост. тока, 0,1 А	TOZ 12 В пост. тока / 48 В пост. тока, 0,1 А	TOZ 24 В пост. тока / 48 В пост. тока, 0,1 А	TOZ 24 В пост./перем. тока / 48 В пост. тока, 0,1 А	TOZ 48 В пост./перем. тока / 48 В пост. тока, 0,1 А
	Код заказа	<b>1127030000</b>	<b>1127040000</b>	<b>1127050000</b>	<b>1127060000</b>	<b>1127070000</b>
<b>Примечание</b>		Запасное твердотельное реле Тип: SSS 5 /24 В пост. тока, 0,1 А Код заказа: 4064320000				

  

<b>Данные для заказа</b>		<b>60 В пост./перем. тока</b>	<b>120 В пост./перем. тока</b>	<b>230 В пост./перем. тока</b>	<b>120 В перем. тока, RC</b>	<b>230 В перем. тока, RC</b>
<b>Страна управления</b>						
Номинал. управляющее напряжение		60 В пост./перем. тока ±10 %	120 В пост./перем. тока ±10 %	230 В пост./перем. тока ±10 %	120 В перем. тока ±10 %	230 В перем. тока ±10 %
Номинальный управляющий ток		5 мА перем. тока (±20 %), 3 мА пост. тока (±20 %)	5 мА перем. тока (±30 %), 3 мА пост. тока (±30 %)	3,5 мА перем. тока (±30 %), 3 мА пост. тока (±30 %)	7 мА перем. тока (±20 %)	9 мА перем. тока
Номинальная мощность		< 300 мВт	0,48 ВА	0,8 ВА / 660 мВт	0,84 ВА	2,1 ВА
Напряжение срабатывания (включения)		≥ 28 В перем. тока, ≥ 28 В пост. тока	≥ 65 В перем. тока, ≥ 63 В пост. тока	≥ 130 В перем. тока, ≥ 107 В пост. тока	≥ 65 В перем. тока	≥ 103 В перем. тока
Напряжение отпускания		≤ 24 В перем. тока, ≤ 31,2 В пост. тока	≤ 78 В перем. тока, ≤ 89 В пост. тока	≤ 126 В перем. тока, ≤ 153 В пост. тока	≤ 71,5 В перем. тока	≤ 109 В перем. тока
Частота на входе		Пост. ток: 10 Гц / перем. ток: 3 Гц	3 Гц	3 Гц	3 Гц	3 Гц
Индикатор состояния		Зеленый светодиод	Зеленый светодиод	Зеленый светодиод	Зеленый светодиод	Зеленый светодиод
Схема защиты		Выпрямитель	Выпрямитель	Выпрямитель	RC-элемент	RC-элемент
<b>Страна нагрузки</b>						
Задержка включения		< 6,5 мс	< 6,5 мс	< 7 мс	< 6,5 мс	< 7 мс
Задержка выключения		< 10 мс	< 10 мс	< 10 мс	< 10 мс	< 10 мс
<b>Данные для заказа</b>						
Винтовое соединение	Тип	TOS 60 В пост./перем. тока / 48 В пост. тока, 0,1 А	TOS 120 В пост./перем. тока / 48 В пост. тока, 0,1 А	TOS 230 В пост./перем. тока / 48 В пост. тока, 0,1 А	TOS 120 В перем. тока, RC / 48 В пост. тока, 0,1 А	TOS 230 В перем. тока, RC / 48 В пост. тока, 0,1 А
	Код заказа	<b>1126970000</b>	<b>1126980000</b>	<b>1126990000</b>	<b>1127000000</b>	<b>1127010000</b>
Пружинное соед.	Тип	TOZ 60 В пост./перем. тока / 48 В пост. тока, 0,1 А	TOZ 120 В пост./перем. тока / 48 В пост. тока, 0,1 А	TOZ 230 В пост./перем. тока / 48 В пост. тока, 0,1 А	TOZ 120 В перем. тока, RC / 48 В пост. тока, 0,1 А	TOZ 230 В перем. тока, RC / 48 В пост. тока, 0,1 А
	Код заказа	<b>1127080000</b>	<b>1127090000</b>	<b>1127100000</b>	<b>1127110000</b>	<b>1127120000</b>
<b>Примечание</b>		Запасное твердотельное реле Тип: SSS 60 /24 В пост. тока, 0,1 А Код заказа: 4061230000				

**TERMSERIES – твердотельные реле**

**Твердотельные реле, варианты исполнения с вых. характеристиками 3–48 В пост. тока / 100 mA, вход для различного напряжения**

- Компактность: монтажная ширина всего 6,4 мм
- 5 уровней для перемычек
- Винтовое и пружинное соединение
- Вход для различного напряжения: от 24 до 230 В пост./перем. тока в одном модуле

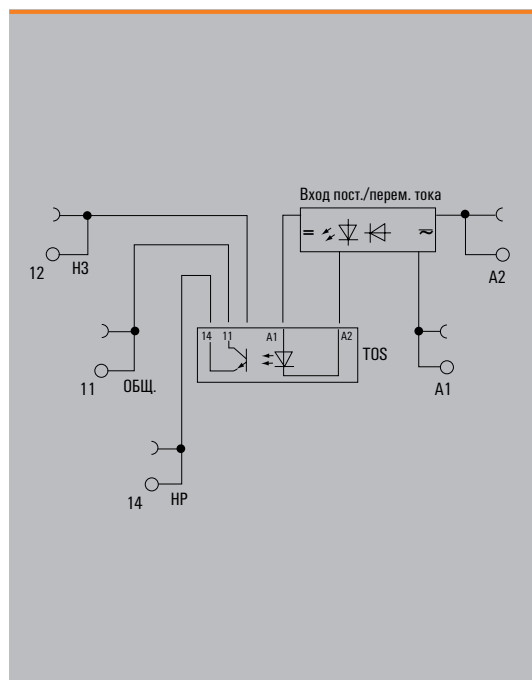
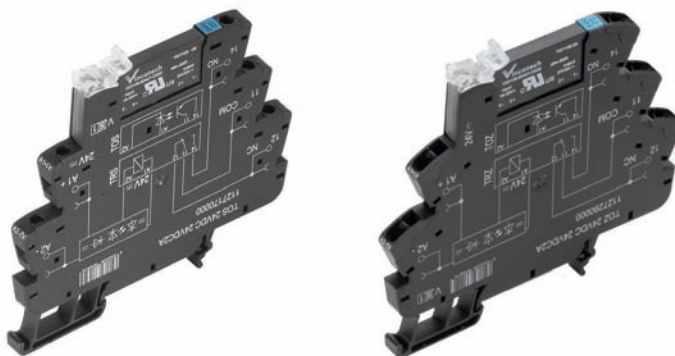

**Технические данные**

<b>Сторона нагрузки</b>		
Твердотельный тип	Биполярный транзистор	
Номин. напряжение / ток переключения	3..48 В пост. тока / 100 mA	
Падение напряжения при макс. нагрузке	≤ 1 В	
Защита от короткого замыкания / схема защиты, сторона нагрузки	Нет / встроенный безынерционный диод	
Непрерывный ток	100 mA	
<b>Общие данные</b>		
Температура окружающей среды (рабочая)	-40...+60 °C	
Температура хранения	-40...+85 °C	
Влажность	Отн. влажность 5...95 % T <sub>н</sub> = 40 °C, без образования конденсата	
Сертификаты	CE	
<b>Координация изоляции (EN 50 178)</b>		
Номинальное напряжение	300 В	
Максимально допустимое импульсное напряжение	6 кВ (1,2/50 мкс)	
Путь утечки и воздушный зазор, вход-выход	≥ 5,5 мм	
Категория перенапряжения	III	
Степень загрязнения	2	
<b>Размеры</b>		
Диапазон зажима (номин. / мин. / макс.)	мм <sup>2</sup>	1,5 / 0,14 / 1,5
Длина x ширина x высота	мм	88 / 6,4 / 90
<b>Примечание</b>		
Одобрено: GL с марта 2012 г., подана заявка на сертификацию cULus. Принадлежности и масштабные чертежи см. на странице "Принадлежности TERMSERIES".		

**Данные для заказа**

<b>Сторона управления</b>		<b>24–230 В пост./перем. тока</b>
Номин. управляющее напряжение		24...230 В пост./перем. тока ±10 %
Номинальный управляющий ток		22 mA при 24 В пост. тока, 4 mA при 230 В перем. тока
Номинальная мощность		530 мВт при 24 В пост. тока, 930 мВА при 230 В перем. тока
Напряжение срабатывания (включения)		≥ 9,6 В перем. тока, ≥ 9,6 В пост. тока
Напряжение отпускания		≤ 7,5 В перем. тока, ≤ 6 В пост. тока
Частота на входе		3 Гц
Индикатор состояния		Зеленый светодиод
Схема защиты		Выпрямитель
<b>Сторона нагрузки</b>		
Задержка включения		< 20 мс
Задержка выключения		< 100 мс
<b>Данные для заказа</b>		
Винтовое соединение	Тип	TOS 24–230 В пост./перем. тока / 48 В пост. тока, 0,1 А
	Код заказа	<b>1127020000</b>
Пружинное соед.	Тип	TOZ 24–230 В пост./перем. тока / 48 В пост. тока, 0,1 А
	Код заказа	<b>1127130000</b>
<b>Примечание</b>		Запасное твердотельное реле Тип: SSS 24 / 24 В пост. тока, 0,1 А Код заказа: 4061180000



**TERMSERIES – твердотельные реле**

**Твердотельные реле, варианты исполнения с вых. характеристиками 3–33 В пост. тока / 2 А**

- Компактность: монтажная ширина всего 6,4 мм
- 5 уровней для перемычек
- Винтовое и пружинное соединение

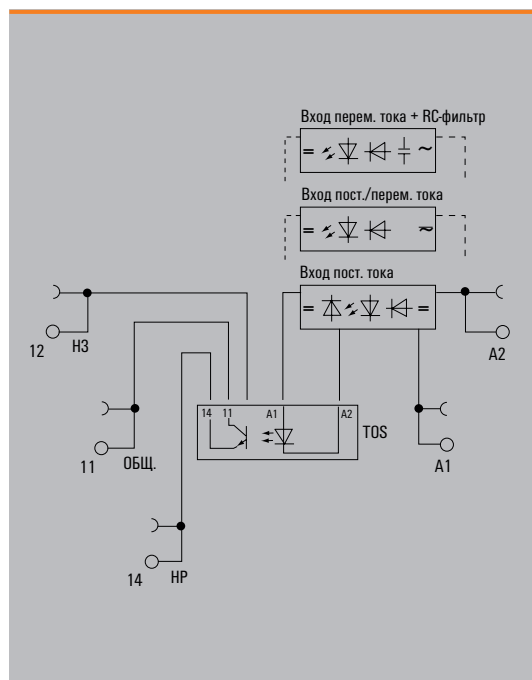
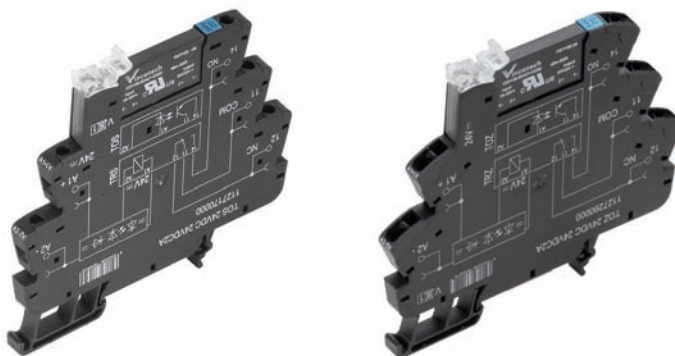

**Технические данные**

Сторона нагрузки		
Твердотельный тип		Мощный полевой МОП-транзистор
Номин. напряжение / ток переключения		3...33 В пост. тока / 2 А
Падение напряжения при макс. нагрузке		≤ 120 мВ
Защита от короткого замыкания / схема защиты, сторона нагрузки		Нет / встроенный безынерционный диод
Непрерывный ток		2 А
Общие данные		
Температура окружающей среды (рабочая)		-40...+60 °С
Температура хранения		-40...+85 °С
Влажность		Отн. влажность 5...95 % T <sub>н</sub> = 40 °С, без образования конденсата
Сертификаты		CE
Координация изоляции (EN 50 178)		
Номинальное напряжение		300 В
Максимально допустимое импульсное напряжение		6 кВ (1,2/50 мкс)
Путь утечки и воздушный зазор, вход-выход		≥ 5,5 мм
Категория перенапряжения		III
Степень загрязнения		2
Размеры		
Диапазон зажима (номин. / мин. / макс.)	мм <sup>2</sup>	1,5 / 0,14 / 1,5
Длина x ширина x высота	мм	88 / 6,4 / 90
Примечание		
Одобрено: GL с марта 2012 г., подана заявка на сертификацию cULus. Принадлежности и масштабные чертежи см. на странице "Принадлежности TERMSERIES".		



**Твердотельные реле, варианты исполнения с вых. характеристиками 3–33 В пост. тока / 2 А**

<b>Данные для заказа</b>		<b>5 В пост. тока</b>	<b>12 В пост. тока</b>	<b>24 В пост. тока</b>	<b>24 В пост./перем. тока</b>	<b>48 В пост./перем. тока</b>
<b>Сторона управления</b>						
Номинал. управляющее напряжение		5 В пост. тока ±20 %	12 В пост. тока ±20 %	24 В пост. тока ±20 %	24 В пост./перем. тока ±10 %	48 В пост./перем. тока ±10 %
Номинальный управляющий ток		10 мА пост. тока ±20 %	9,6 мА пост. тока (±20 %)	10 мА пост. тока ±20 %	10 мА перем. тока (±20 %), 6 мА пост. тока (±20 %)	8 мА перем. тока (±20 %), 7 мА пост. тока (±20 %)
Номинальная мощность		50 мВт	112 мВт	240 мВт	154 мВт	290 мВА / 192 мВт
Напряжение срабатывания (включения)		≥ 3 В пост. тока	≥ 4 В пост. тока	≥ 15 В пост. тока	≥ 14,4 В перем. тока, ≥ 11,2 В пост. тока	≥ 28 В перем. тока, ≥ 28 В пост. тока
Напряжение отпускания		≤ 1,7 В пост. тока	≤ 6 В пост. тока	≤ 15 В пост. тока	≤ 15,7 В перем. тока, ≤ 15,7 В пост. тока	≤ 24 В перем. тока, ≤ 24 В пост. тока
Частота на входе		300 Гц	300 Гц	300 Гц	Пост. ток: 10 Гц / перем. ток: 3 Гц	Пост. ток: 10 Гц / перем. ток: 3 Гц
Индикатор состояния		Зеленый светодиод	Зеленый светодиод	Зеленый светодиод	Зеленый светодиод	Зеленый светодиод
Схема защиты		Защита от обратной полярности, встроенный безынерционный диод	Защита от обратной полярности, встроенный безынерционный диод	Защита от обратной полярности, встроенный безынерционный диод	Выпрямитель	Выпрямитель
<b>Сторона нагрузки</b>						
Задержка включения		< 55 мкс	< 55 мкс	< 55 мкс	< 6,5 мс	< 6,5 мс
Задержка выключения		< 1 мс	< 1,2 мс	< 1,2 мс	< 10 мс	< 10 мс
<b>Данные для заказа</b>						
Винтовое соединение	Тип	TOS 5 В пост. тока / 24 В пост. тока, 2 А	TOS 12 В пост. тока / 24 В пост. тока, 2 А	TOS 24 В пост. тока / 24 В пост. тока, 2 А	TOS 24 В пост./перем. тока / 24 В пост. тока, 2 А	TOS 48 В пост./перем. тока / 24 В пост. тока, 2 А
	Код заказа	<b>1127140000</b>	<b>1127150000</b>	<b>1127170000</b>	<b>1127180000</b>	<b>1127190000</b>
Пружинное соед.	Тип	TOZ 5 В пост. тока / 24 В пост. тока, 2 А	TOZ 12 В пост. тока / 24 В пост. тока, 2 А	TOZ 24 В пост. тока / 24 В пост. тока, 2 А	TOZ 24 В пост./перем. тока / 24 В пост. тока, 2 А	TOZ 48 В пост./перем. тока / 24 В пост. тока, 2 А
	Код заказа	<b>1127270000</b>	<b>1127280000</b>	<b>1127290000</b>	<b>1127300000</b>	<b>1127310000</b>
<b>Примечание</b>		Запасное твердотельное реле Тип: SSS 5 /24 В пост. тока, 2 А Код заказа: 4064310000	Запасное твердотельное реле Тип: SSS 5 /24 В пост. тока, 2 А Код заказа: 4064310000	Запасное твердотельное реле Тип: SSS 24 /24 В пост. тока, 2 А Код заказа: 4061190000	Запасное твердотельное реле Тип: SSS 24 /24 В пост. тока, 2 А Код заказа: 4061190000	Запасное твердотельное реле Тип: SSS 24 /24 В пост. тока, 2 А Код заказа: 4061190000
<b>Данные для заказа</b>		<b>60 В пост./перем. тока</b>	<b>120 В пост./перем. тока</b>	<b>230 В пост./перем. тока</b>	<b>120 В перем. тока, RC</b>	<b>230 В перем. тока, RC</b>
<b>Сторона управления</b>						
Номинал. управляющее напряжение		60 В пост./перем. тока ±10 %	120 В пост./перем. тока ±10 %	230 В пост./перем. тока ±10 %	120 В перем. тока ±10 %	230 В перем. тока ±10 %
Номинальный управляющий ток		5 мА перем. тока (±20 %), 3 мА пост. тока (±20 %)	5 мА перем. тока (±30 %), 3 мА пост. тока (±30 %)	3,5 мА перем. тока (±30 %), 3 мА пост. тока (±30 %)	7 мА перем. тока (±20 %)	9 мА перем. тока
Номинальная мощность		< 300 мВт	0,48 ВА	0,8 ВА / 660 мВт	0,84 ВА	2,1 ВА
Напряжение срабатывания (включения)		≥ 28 В перем. тока, ≥ 28 В пост. тока	≥ 65 В перем. тока, ≥ 63 В пост. тока	≥ 130 В перем. тока, ≥ 107 В пост. тока	≥ 65 В перем. тока	≥ 103 В перем. тока
Напряжение отпускания		≤ 24 В перем. тока, ≤ 31,2 В пост. тока	≤ 78 В перем. тока, ≤ 89 В пост. тока	≤ 126 В перем. тока, ≤ 153 В пост. тока	≤ 71,5 В перем. тока	≤ 109 В перем. тока
Частота на входе		Пост. ток: 10 Гц / перем. ток: 3 Гц	3 Гц	3 Гц	3 Гц	3 Гц
Индикатор состояния		Зеленый светодиод	Зеленый светодиод	Зеленый светодиод	Зеленый светодиод	Зеленый светодиод
Схема защиты		Выпрямитель	Выпрямитель	Выпрямитель	RC-элемент	RC-элемент
<b>Сторона нагрузки</b>						
Задержка включения		< 6,5 мс	< 6,5 мс	< 7 мс	< 6,5 мс	< 7 мс
Задержка выключения		< 10 мс	< 10 мс	< 10 мс	< 10 мс	< 10 мс
<b>Данные для заказа</b>						
Винтовое соединение	Тип	TOS 60 В пост./перем. тока / 24 В пост. тока, 2 А	TOS 120 В пост./перем. тока / 24 В пост. тока, 2 А	TOS 230 В пост./перем. тока / 24 В пост. тока, 2 А	TOS 120 В перем. тока, RC / 24 В пост. тока, 2 А	TOS 230 В перем. тока, RC / 24 В пост. тока, 2 А
	Код заказа	<b>1127200000</b>	<b>1127210000</b>	<b>1127220000</b>	<b>1127230000</b>	<b>1127240000</b>
Пружинное соед.	Тип	TOZ 60 В пост./перем. тока / 24 В пост. тока, 2 А	TOZ 120 В пост./перем. тока / 24 В пост. тока, 2 А	TOZ 230 В пост./перем. тока / 24 В пост. тока, 2 А	TOZ 120 В перем. тока, RC / 24 В пост. тока, 2 А	TOZ 230 В перем. тока, RC / 24 В пост. тока, 2 А
	Код заказа	<b>1127320000</b>	<b>1127330000</b>	<b>1127340000</b>	<b>1127350000</b>	<b>1127370000</b>
<b>Примечание</b>		Запасное твердотельное реле Тип: SSS 60 /24 В пост. тока, 2 А Код заказа: 4061200000	Запасное твердотельное реле Тип: SSS 60 /24 В пост. тока, 2 А Код заказа: 4061200000	Запасное твердотельное реле Тип: SSS 60 /24 В пост. тока, 2 А Код заказа: 4061200000	Запасное твердотельное реле Тип: SSS 60 /24 В пост. тока, 2 А Код заказа: 4061200000	Запасное твердотельное реле Тип: SSS 60 /24 В пост. тока, 2 А Код заказа: 4061200000

**TERMSERIES – твердотельные реле**

**Твердотельные реле, варианты исполнения с вых. характеристиками 3–33 В пост. тока / 2 А, вход для различного напряжения**

- Компактность: монтажная ширина всего 6,4 мм
- 5 уровней для перемычек
- Винтовое и пружинное соединение
- Вход для различного напряжения: от 24 до 230 В пост./перем. тока в одном модуле

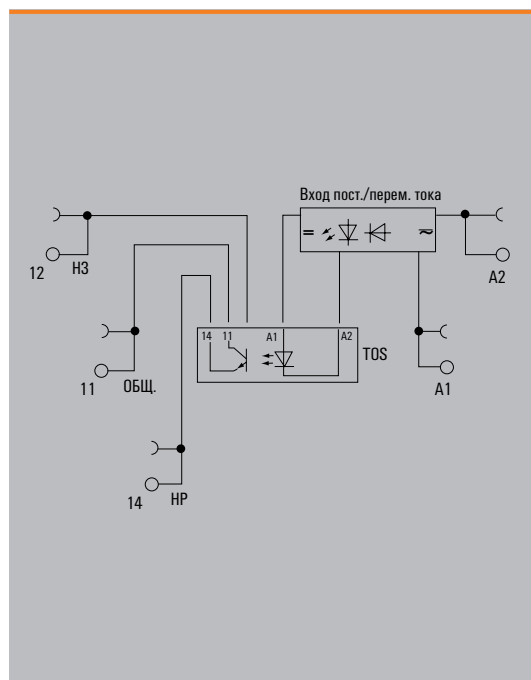
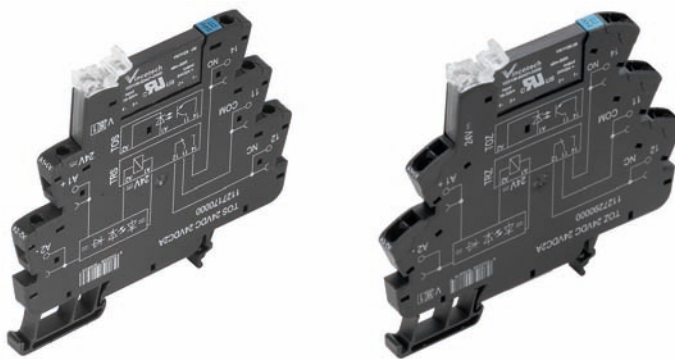

**Технические данные**

<b>Сторона нагрузки</b>		
Твердотельный тип	Мощный полевой МОП-транзистор	
Номин. напряжение / ток переключения	3...33 В пост. тока / 2 А	
Падение напряжения при макс. нагрузке	≤ 120 мВ	
Защита от короткого замыкания / схема защиты, сторона нагрузки	Нет / встроенный безынерционный диод	
Непрерывный ток	2 А	
<b>Общие данные</b>		
Температура окружающей среды (рабочая)	-40...+60 °С	
Температура хранения	-40...+85 °С	
Влажность	Отн. влажность 5...95 % T <sub>н</sub> = 40 °С, без образования конденсата	
Сертификаты	CE	
<b>Координация изоляции (EN 50 178)</b>		
Номинальное напряжение	300 В	
Максимально допустимое импульсное напряжение	6 кВ (1,2/50 мкс)	
Путь утечки и воздушный зазор, вход-выход	≥ 5,5 мм	
Категория перенапряжения	III	
Степень загрязнения	2	
<b>Размеры</b>		
Диапазон зажима (номин. / мин. / макс.)	<b>Винтовое соединение</b> мм <sup>2</sup> 1,5 / 0,14 / 1,5	<b>Пружинное соед.</b> 1,5 / 0,14 / 1,5
Длина x ширина x высота	мм 88 / 6,4 / 90	88 / 6,4 / 90
<b>Примечание</b>		
Одобрено: GL с марта 2012 г., подана заявка на сертификацию cULus. Принадлежности и масштабные чертежи см. на странице "Принадлежности TERMSERIES".		

**Данные для заказа**

<b>Сторона управления</b>		<b>24–230 В пост./перем. тока</b>
Номин. управляющее напряжение		24...230 В пост./перем. тока ±10 %
Номинальный управляющий ток		22 мА при 24 В пост. тока, 4 мА при 230 В перем. тока
Номинальная мощность		530 мВт при 24 В пост. тока, 930 мВА при 230 В перем. тока
Напряжение срабатывания (включения)		≥ 9,6 В перем. тока, ≥ 9,6 В пост. тока
Напряжение отпускания		≤ 7,5 В перем. тока, ≤ 6 В пост. тока
Частота на входе		3 Гц
Индикатор состояния		Зеленый светодиод
Схема защиты		Выпрямитель
<b>Сторона нагрузки</b>		
Задержка включения		< 20 мс
Задержка выключения		< 100 мс
<b>Данные для заказа</b>		
Винтовое соединение	Тип	TOS 24–230 В пост./перем. тока / 24 В пост. тока, 2 А
	Код заказа	<b>1127250000</b>
Пружинное соед.	Тип	TOZ 24–230 В пост./перем. тока / 24 В пост. тока, 2 А
	Код заказа	<b>1127380000</b>
<b>Примечание</b>		Запасное твердотельное реле Тип: SSS 24 / 24 В пост. тока, 2 А Код заказа: 4061190000



## TERMSERIES – твердотельные реле

### Твердотельные реле, варианты исполнения

с вых. характеристиками 24–230 В перем. тока / 1 А

- Компактность: монтажная ширина всего 6,4 мм
- 5 уровней для перемычек
- Винтовое и пружинное соединение

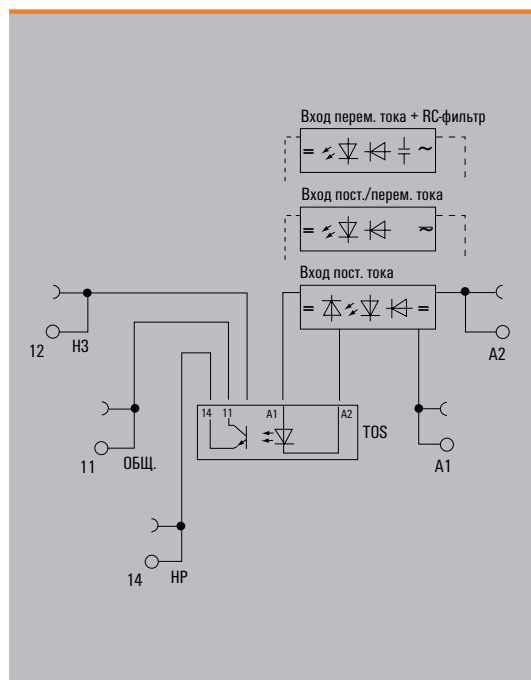
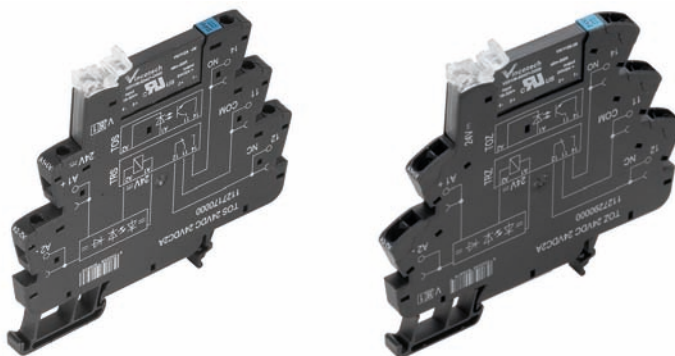

### Технические данные

Сторона нагрузки			
Твердотельный тип	Симистор		
Номин. напряжение / ток переключения	24...250 В перем. тока / мин. 20 мА / макс. 1 А		
Падение напряжения при макс. нагрузке	≤ 1,6 В		
Защита от короткого замыкания / схема защиты, сторона нагрузки	Нет / нет		
Непрерывный ток	1 А		
Общие данные			
Температура окружающей среды (рабочая)	-40...+60 °С		
Температура хранения	-40...+85 °С		
Влажность	Отн. влажность 5...95 % T <sub>н</sub> = 40 °С, без образования конденсата		
Сертификаты	CE		
Координация изоляции (EN 50 178)			
Номинальное напряжение	300 В		
Максимально допустимое импульсное напряжение	6 кВ (1,2/50 мкс)		
Путь утечки и воздушный зазор, вход-выход	≥ 5,5 мм		
Категория перенапряжения	III		
Степень загрязнения	2		
Размеры			
Диапазон зажима (номин. / мин. / макс.)	мм <sup>2</sup>	Винтовое соединение	Пружинное соедин.
Длина x ширина x высота	мм	1,5 / 0,14 / 1,5	1,5 / 0,14 / 1,5
		88 / 6,4 / 90	88 / 6,4 / 90
Примечание			
Одобрено: GL с марта 2012 г., подана заявка на сертификацию cULus. Принадлежности и масштабные чертежи см. на странице "Принадлежности TERMSERIES".			

**Твердотельные реле, варианты исполнения**

**с вых. характеристиками 24–230 В перем. тока / 1 А**

<b>Данные для заказа</b>		<b>5 В пост. тока</b>	<b>12 В пост. тока</b>	<b>24 В пост. тока</b>	<b>24 В пост./перем. тока</b>	<b>48 В пост./перем. тока</b>
<b>Страна управления</b>						
Номинал. управляющее напряжение		5 В пост. тока ±20 %	12 В пост. тока ±20 %	24 В пост. тока ±20 %	24 В пост./перем. тока ±10 %	48 В пост./перем. тока ±10 %
Номинальный управляющий ток		15 мА пост. тока (±20 %)	9,6 мА пост. тока (±20 %)	10 мА пост. тока ±20 %	10 мА перем. тока (±20 %), 6 мА пост. тока (±20 %)	6 мА перем. тока (±20 %), 4 мА пост. тока (±20 %)
Номинальная мощность		75 мВт	112 мВт	260 мВт	154 мВт	290 мВА / 192 мВт
Напряжение срабатывания (включения)		≥ 3 В пост. тока	≥ 4 В пост. тока	≥ 15 В пост. тока	≥ 14,4 В перем. тока, ≥ 11,2 В пост. тока	≥ 28 В перем. тока, ≥ 28 В пост. тока
Напряжение отпускания		≤ 1,7 В пост. тока	≤ 6 В пост. тока	≤ 15 В пост. тока	≤ 15,7 В перем. тока, ≤ 15,7 В пост. тока	≤ 24 В перем. тока, ≤ 24 В пост. тока
Частота на входе		3 Гц	3 Гц	3 Гц	3 Гц	3 Гц
Индикатор состояния		Зеленый светодиод	Зеленый светодиод	Зеленый светодиод	Зеленый светодиод	Зеленый светодиод
Схема защиты		Защита от обратной полярности, встроенный безынерционный диод	Защита от обратной полярности, встроенный безынерционный диод	Защита от обратной полярности, встроенный безынерционный диод	Выпрямитель	Выпрямитель
<b>Страна нагрузки</b>						
Задержка включения		< 12 мс	< 12 мс	< 11 мс	< 11 мс	< 11 мс
Задержка выключения		< 12 мс	< 12 мс	< 11 мс	< 11 мс	< 11 мс
<b>Данные для заказа</b>						
Винтовое соединение	Тип	TOS 5 В пост. тока / 230 В перем. тока, 1 А	TOS 12 В пост. тока / 230 В перем. тока, 1 А	TOS 24 В пост. тока / 230 В перем. тока, 1 А	TOS 24 В пост./перем. тока / 230 В перем. тока, 1 А	TOS 48 В пост./перем. тока / 230 В перем. тока, 1 А
	Код заказа	<b>1127390000</b>	<b>1127400000</b>	<b>1127410000</b>	<b>1127420000</b>	<b>1127430000</b>
Пружинное соед.	Тип	TOZ 5 В пост. тока / 230 В перем. тока, 1 А	TOZ 12 В пост. тока / 230 В перем. тока, 1 А	TOZ 24 В пост. тока / 230 В перем. тока, 1 А	TOZ 24 В пост./перем. тока / 230 В перем. тока, 1 А	TOZ 48 В пост./перем. тока / 230 В перем. тока, 1 А
	Код заказа	<b>1127510000</b>	<b>1127520000</b>	<b>1127530000</b>	<b>1127540000</b>	<b>1127550000</b>
<b>Примечание</b>		Заспасаемое твердотельное реле Тип: SSS 5 / 230 В перем. тока, 1 А Код заказа: 1132260000				
<b>Данные для заказа</b>		<b>60 В пост./перем. тока</b>	<b>120 В пост./перем. тока</b>	<b>230 В пост./перем. тока</b>	<b>120 В перем. тока, RC</b>	<b>230 В перем. тока, RC</b>
<b>Страна управления</b>						
Номинал. управляющее напряжение		60 В пост./перем. тока ±10 %	120 В пост./перем. тока ±10 %	230 В пост./перем. тока +5/-10 %	120 В перем. тока ±10 %	230 В перем. тока +5/-10 %
Номинальный управляющий ток		5 мА перем. тока (±20 %), 3 мА пост. тока (±20 %)	5 мА перем. тока (±30 %), 3 мА пост. тока (±30 %)	3,5 мА перем. тока (±30 %), 3 мА пост. тока (±30 %)	7 мА перем. тока (±20 %)	9 мА перем. тока
Номинальная мощность		< 300 мВт	0,48 ВА	0,8 ВА / 660 мВт	0,84 ВА	2,1 ВА
Напряжение срабатывания (включения)		≥ 28 В перем. тока, ≥ 28 В пост. тока	≥ 65 В перем. тока, ≥ 63 В пост. тока	≥ 130 В перем. тока, ≥ 107 В пост. тока	≥ 65 В перем. тока	≥ 103 В перем. тока
Напряжение отпускания		≤ 22 В перем. тока, ≤ 28,6 В пост. тока	≤ 78 В перем. тока, ≤ 89 В пост. тока	≤ 126 В перем. тока, ≤ 153 В пост. тока	≤ 71,5 В перем. тока	≤ 109 В перем. тока
Частота на входе		3 Гц	3 Гц	3 Гц	3 Гц	3 Гц
Индикатор состояния		Зеленый светодиод	Зеленый светодиод	Зеленый светодиод	Зеленый светодиод	Зеленый светодиод
Схема защиты		Выпрямитель	Выпрямитель	Выпрямитель	RC-элемент	RC-элемент
<b>Страна нагрузки</b>						
Задержка включения		< 11 мс	< 11 мс	< 20 мс	< 11 мс	< 20 мс
Задержка выключения		< 11 мс	< 11 мс	< 20 мс	< 11 мс	< 20 мс
<b>Данные для заказа</b>						
Винтовое соединение	Тип	TOS 60 В пост./перем. тока / 230 В перем. тока, 1 А	TOS 120 В пост./перем. тока / 230 В перем. тока, 1 А	TOS 230 В пост./перем. тока / 230 В перем. тока, 1 А	TOS 120 В перем. тока, RC / 230 В перем. тока, 1 А	TOS 230 В перем. тока, RC / 230 В перем. тока, 1 А
	Код заказа	<b>1127440000</b>	<b>1127450000</b>	<b>1127470000</b>	<b>1127480000</b>	<b>1127490000</b>
Пружинное соед.	Тип	TOZ 60 В пост./перем. тока / 230 В перем. тока, 1 А	TOZ 120 В пост./перем. тока / 230 В перем. тока, 1 А	TOZ 230 В пост./перем. тока / 230 В перем. тока, 1 А	TOZ 120 В перем. тока, RC / 230 В перем. тока, 1 А	TOZ 230 В перем. тока, RC / 230 В перем. тока, 1 А
	Код заказа	<b>1127570000</b>	<b>1127580000</b>	<b>1127590000</b>	<b>1127600000</b>	<b>1127610000</b>
<b>Примечание</b>		Заспасаемое твердотельное реле Тип: SSS 60 / 230 В перем. тока, 1 А Код заказа: 4061220000				

**TERMSERIES – твердотельные реле**

**Твердотельные реле, варианты исполнения с вых. характеристиками 24–230 В перем. тока / 1 А, вход для различного напряжения**

- Компактность: монтажная ширина всего 6,4 мм
- 5 уровней для перемычек
- Винтовое и пружинное соединение
- Вход для различного напряжения: от 24 до 230 В пост./перем. тока в одном модуле

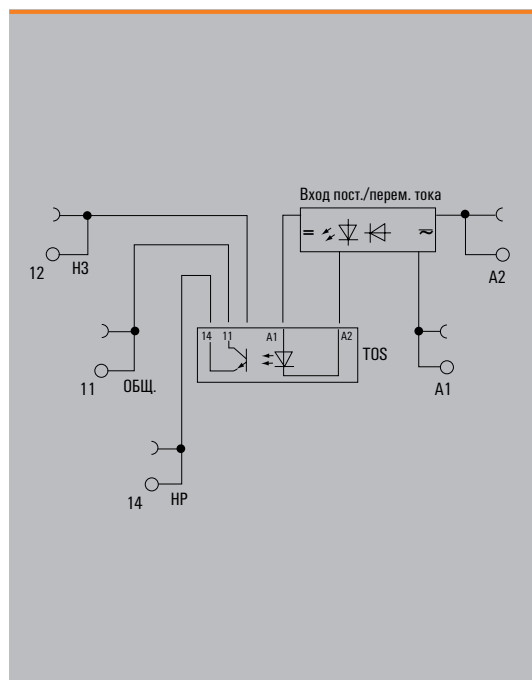
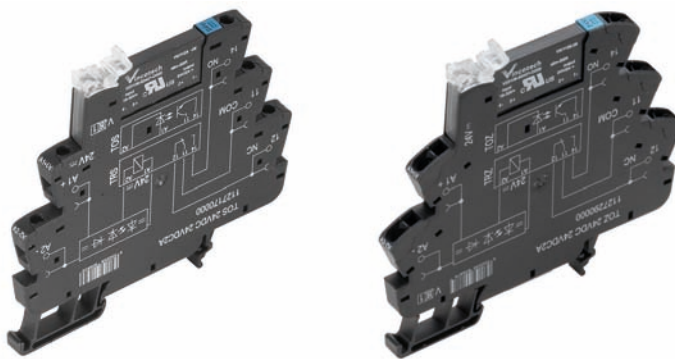

**Технические данные**

<b>Сторона нагрузки</b>		
Твердотельный тип	Симистор	
Номинальное напряжение / ток переключения	24...230 В перем. тока / мин. 20 мА / макс. 1 А	
Падение напряжения при макс. нагрузке	≤ 1 В	
Защита от короткого замыкания / схема защиты, сторона нагрузки	Нет / нет	
Непрерывный ток	1 А	
<b>Общие данные</b>		
Температура окружающей среды (рабочая)	-40...+60 °С	
Температура хранения	-40...+85 °С	
Влажность	Отн. влажность 5...95 % T <sub>н</sub> = 40 °С, без образования конденсата	
Сертификаты	CE	
<b>Координация изоляции (EN 50 178)</b>		
Номинальное напряжение	300 В	
Максимально допустимое импульсное напряжение	6 кВ (1,2/50 мкс)	
Путь утечки и воздушный зазор, вход-выход	≥ 5,5 мм	
Категория перенапряжения	III	
Степень загрязнения	2	
<b>Размеры</b>		
Диапазон зажима (номинал. / мин. / макс.)	мм <sup>2</sup>	1,5 / 0,14 / 1,5
Длина x ширина x высота	мм	88 / 6,4 / 90
<b>Примечание</b>		
Одобрено: GL с марта 2012 г., подана заявка на сертификацию cULus. Принадлежности и масштабные чертежи см. на странице "Принадлежности TERMSERIES".		

**Данные для заказа**

<b>Сторона управления</b>		<b>24–230 В пост./перем. тока</b>
Номинальное управляющее напряжение		24...230 В пост./перем. тока ±10 %
Номинальный управляющий ток		22 мА при 24 В пост. тока, 4 мА при 230 В перем. тока
Номинальная мощность		530 мВт при 24 В пост. тока, 930 мВА при 230 В перем. тока
Напряжение срабатывания (включения)		≥ 9,6 В перем. тока, ≥ 9,6 В пост. тока
Напряжение отпускания		≤ 7,5 В перем. тока, ≤ 6 В пост. тока
Частота на входе		3 Гц
Индикатор состояния		Зеленый светодиод
Схема защиты		Выпрямитель
<b>Сторона нагрузки</b>		
Задержка включения		< 20 мс
Задержка выключения		< 100 мс
<b>Данные для заказа</b>		
Винтовое соединение	Тип	TOS 24–230 В пост./перем. тока / 230 В перем. тока, 1 А
	Код заказа	<b>1127500000</b>
Пружинное соед.	Тип	TOZ 24–230 В пост./перем. тока / 230 В перем. тока, 1 А
	Код заказа	<b>1127620000</b>
<b>Примечание</b>		Запасное твердотельное реле Тип: SSS 24 / 230 В перем. тока, 1 А Код заказа: 4061210000



**TERMSERIES – твердотельные реле**

**Твердотельные реле, варианты исполнения с вых. характеристиками 0–33 В пост. тока / 3,5 А**

- Компактность: монтажная ширина всего 12,8 мм
- 5 уровней для перемычек
- Винтовое и пружинное соединение

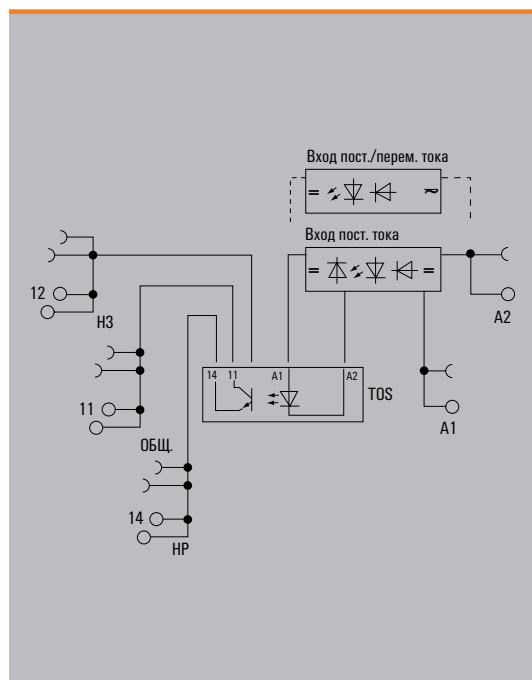
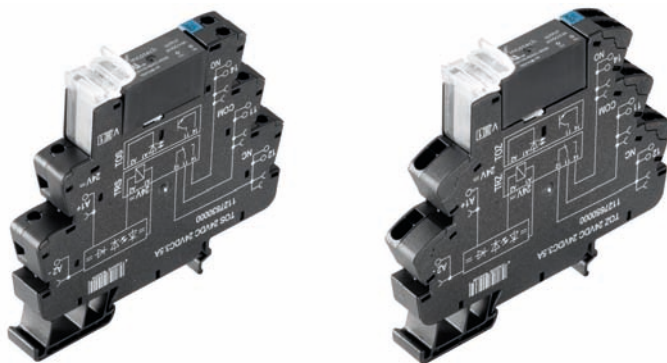

**Технические данные**

Сторона нагрузки	
Твердотельный тип	Биполярный транзистор
Номин. напряжение / ток переключения	3...33 В пост. тока / 3,5 А
Падение напряжения при макс. нагрузке	≤ 0,3 В
Защита от короткого замыкания / схема защиты, сторона нагрузки	Нет / встроенный безынерционный диод
Непрерывный ток	3,5 А
Общие данные	
Температура окружающей среды (рабочая)	-40...+60 °С
Температура хранения	-40...+85 °С
Влажность	Отн. влажность 5...95 % T <sub>v</sub> = 40 °С, без образования конденсата
Сертификаты	
Координация изоляции (EN 50 178)	
Номинальное напряжение	300 В
Максимально допустимое импульсное напряжение	6 кВ (1,2/50 мкс)
Путь утечки и воздушный зазор, вход-выход	≥ 5,5 мм
Категория перенапряжения	III
Степень загрязнения	2
Размеры	
Диапазон зажима (номин. / мин. / макс.)	мм <sup>2</sup> 1,5 / 0,14 / 1,5
Длина x ширина x высота	мм 88 / 12,8 / 90
Примечание	
Одобрено: GL с марта 2012 г., подана заявка на сертификацию cULus. Принадлежности и масштабные чертежи см. на странице "Принадлежности TERMSERIES".	
Винтовое соединение	
Диапазон зажима (номин. / мин. / макс.) мм <sup>2</sup> 1,5 / 0,14 / 1,5	
Длина x ширина x высота мм 88 / 12,8 / 90	

**Данные для заказа**

Сторона управления	
Номин. управляющее напряжение	24 В пост. тока ±20 %
Номинальный управляющий ток	8 мА пост. тока (±20 %)
Номинальная мощность	≤ 200 мВт
Напряжение срабатывания (включения)	≥ 11,2 В пост. тока
Напряжение отпущения	≤ 13 В пост. тока
Частота на входе	300 Гц
Индикатор состояния	Зеленый светодиод
Схема защиты	Защита от обратной полярности, встроенный безынерционный диод
Сторона нагрузки	
Задержка включения	< 50 мкс
Задержка выключения	< 250 мкс
Данные для заказа	
Винтовое соединение Тип	TOS 24 В пост. тока / 48 В пост. тока, 3,5 А
Код заказа	<b>1127630000</b>
Пружинное соед. Тип	TOZ 24 В пост. тока / 24 В пост. тока, 3,5 А
Код заказа	<b>1127650000</b>
Примечание	
Запасное твердотельное реле Тип: SSR 10-32 / 0-35 В пост. тока, 5 А Код заказа: 1132310000	

24 В пост. тока	
Номин. управляющее напряжение	24 В пост. тока ±20 %
Номинальный управляющий ток	8 мА пост. тока (±20 %)
Номинальная мощность	≤ 200 мВт
Напряжение срабатывания (включения)	≥ 11,2 В пост. тока
Напряжение отпущения	≤ 13 В пост. тока
Частота на входе	300 Гц
Индикатор состояния	Зеленый светодиод
Схема защиты	Защита от обратной полярности, встроенный безынерционный диод
Сторона нагрузки	
Задержка включения	< 50 мкс
Задержка выключения	< 250 мкс
Данные для заказа	
Винтовое соединение Тип	TOS 24 В пост. тока / 48 В пост. тока, 3,5 А
Код заказа	<b>1127630000</b>
Пружинное соед. Тип	TOZ 24 В пост. тока / 24 В пост. тока, 3,5 А
Код заказа	<b>1127650000</b>
Примечание	
Запасное твердотельное реле Тип: SSR 10-32 / 0-35 В пост. тока, 5 А Код заказа: 1132310000	

24–230 В пост./перем. тока	
Номин. управляющее напряжение	24...230 В пост./перем. тока ±10 %
Номинальный управляющий ток	22 мА при 24 В пост. тока, 4 мА при 230 В перем. тока
Номинальная мощность	530 мВт при 24 В пост. тока, 930 мВА при 230 В перем. тока
Напряжение срабатывания (включения)	≥ 9,6 В перем. тока, ≥ 9,6 В пост. тока
Напряжение отпущения	≤ 7,5 В перем. тока, ≤ 6 В пост. тока
Частота на входе	3 Гц
Индикатор состояния	Зеленый светодиод
Схема защиты	Выпрямитель
Сторона нагрузки	
Задержка включения	< 20 мс
Задержка выключения	< 100 мс
Данные для заказа	
Винтовое соединение Тип	TOS 24–230 В пост./перем. тока / 24 В пост. тока, 3,5 А
Код заказа	<b>1127640000</b>
Пружинное соед. Тип	TOZ 24–230 В пост./перем. тока / 24 В пост. тока, 3,5 А
Код заказа	<b>1127670000</b>
Примечание	
Запасное твердотельное реле Тип: SSR 10-32 / 0-35 В пост. тока, 5 А Код заказа: 1132310000	



**Твердотельные реле, варианты исполнения**

**с вых. характеристиками 12–275 В перем. тока / 1 А**

- Компактность: монтажная ширина всего 12,8 мм
- 5 уровней для перемычек
- Винтовое и пружинное соединение

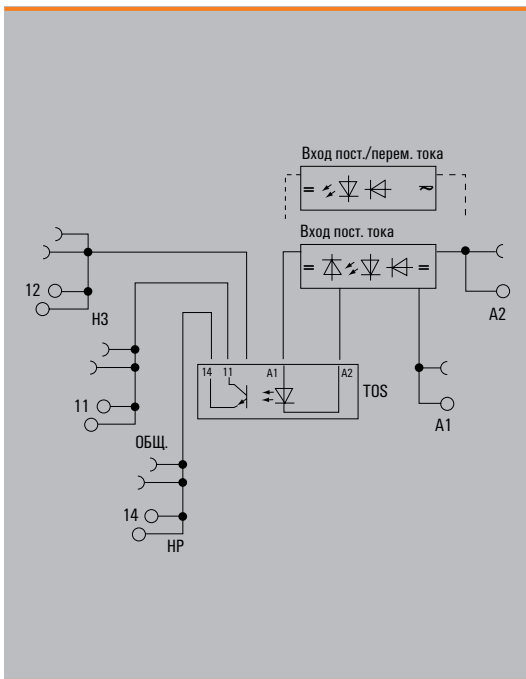
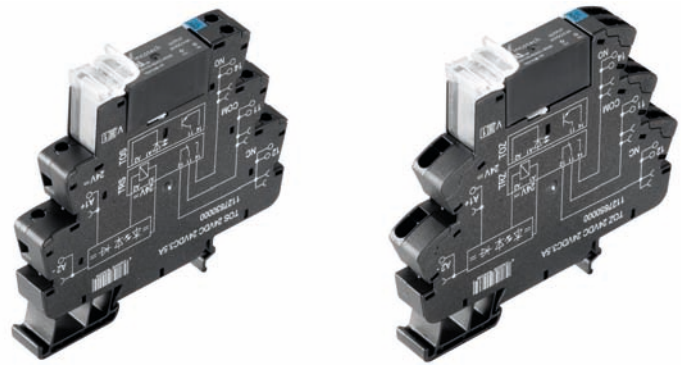

**Технические данные**

Сторона нагрузки	
Твердотельный тип	Симистор
Номин. напряжение / ток переключения	12...275 В перем. тока / 1 А
Падение напряжения при макс. нагрузке	≤ 1,1 В
Защита от короткого замыкания / схема защиты, сторона нагрузки	Нет / нет
Непрерывный ток	1 А
Общие данные	
Температура окружающей среды (рабочая)	-40...+60 °С
Температура хранения	-40...+85 °С
Влажность	Отн. влажность 5...95 % T <sub>н</sub> = 40 °С, без образования конденсата
Сертификаты	
Координация изоляции (EN 50 178)	
Номинальное напряжение	300 В
Максимально допустимое импульсное напряжение	6 кВ (1,2/50 мкс)
Путь утечки и воздушный зазор, вход-выход	≥ 5,5 мм
Категория перенапряжения	III
Степень загрязнения	2
Размеры	
Диапазон зажима (номин. / мин. / макс.)	мм <sup>2</sup> 1,5 / 0,14 / 1,5
Длина x ширина x высота	мм 88 / 12,8 / 90
Примечание	
Одобрено: GL с марта 2012 г., подана заявка на сертификацию cULus. Принадлежности и масштабные чертежи см. на странице "Принадлежности TERMSERIES".	
Винтовое соединение	
Диапазон зажима (номин. / мин. / макс.) мм <sup>2</sup> 1,5 / 0,14 / 1,5	
Длина x ширина x высота мм 88 / 12,8 / 90	

**Данные для заказа**

	24 В пост. тока	24–230 В пост./перем. тока
<b>Сторона управления</b>		
Номин. управляющее напряжение	24 В пост. тока ±20 %	24...230 В пост./перем. тока ±10 %
Номинальный управляющий ток	8 мА пост. тока (±20 %)	22 мА при 24 В пост. тока, 4 мА при 230 В перем. тока
Номинальная мощность	≤ 200 мВт	530 мВт при 24 В пост. тока, 930 мВА при 230 В перем. тока
Напряжение срабатывания (включения)	≥ 11,2 В пост. тока	≥ 9,6 В перем. тока, ≥ 9,6 В пост. тока
Напряжение отпущения	≤ 13 В пост. тока	≤ 7,5 В перем. тока, ≤ 6 В пост. тока
Частота на входе	300 Гц	3 Гц
Индикатор состояния	Зеленый светодиод	Зеленый светодиод
Схема защиты	Защита от обратной полярности, встроенный безынерционный диод	Выпрямитель
<b>Сторона нагрузки</b>		
Задержка включения	< 50 мкс	< 20 мс
Задержка выключения	< 250 мкс	< 100 мс
<b>Данные для заказа</b>		
Винтовое соединение Тип	TOS 24 В пост. тока / 230 В перем. тока, 1 А	TOS 24–230 В пост./перем. тока / 230 В перем. тока, 1 А
Код заказа	<b>1127680000</b>	<b>1127690000</b>
Пружинное соед. Тип	TOZ 24 В пост. тока / 230 В перем. тока, 1 А	TOZ 24–230 В пост./перем. тока / 230 В перем. тока, 1 А
Код заказа	<b>1127700000</b>	<b>1127710000</b>
<b>Примечание</b>	Запасное твердотельное реле Тип: SSR 10–32 В пост. тока / 12–275 В перем. тока, 3 А Код заказа: 1132290000	Запасное твердотельное реле Тип: SSR 10–32 В пост. тока / 12–275 В перем. тока, 3 А Код заказа: 1132290000

Свободное гнездо 6,4 мм

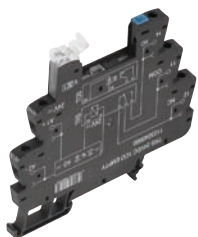

Тип / 1 переключ. конт., винтовое соединение	Входное напряжение	Кол.	Номер заказа
TRS 5 В пост. тока, 1 переключ. конт., свобод.	5 В пост. тока <sup>1)</sup>	10	1123220000
TRS 12 В пост. тока, 1 переключ. конт., свобод.	12 В пост. тока <sup>2)</sup>	10	1123230000
TRS 24 В пост. тока, 1 переключ. конт., свобод.	24 В пост. тока <sup>3)</sup>	10	1123240000
TRS 24 В пост./перем. тока, 1 переключ. конт., свобод.	24 В пост./перем. тока <sup>3)</sup>	10	1123250000
TRS 48 В пост./перем. тока, 1 переключ. конт., свобод.	48 В пост./перем. тока <sup>3)</sup>	10	1123270000
TRS 60 В пост./перем. тока, 1 переключ. конт., свобод.	60 В пост./перем. тока <sup>4)</sup>	10	1123280000
TRS 120 В пост./перем. тока, 1 переключ. конт., свобод.	120 В пост./перем. тока <sup>4)</sup>	10	1123290000
TRS 230 В пост./перем. тока, 1 переключ. конт., свобод.	230 В пост./перем. тока <sup>4)</sup>	10	1123300000
TRS 120 В перем. тока, RC, 1 переключ. конт., свобод.	120 В перем. тока <sup>4)</sup>	10	1123310000
TRS 230 В перем. тока, RC, 1 переключ. конт., свобод.	230 В перем. тока <sup>4)</sup>	10	1123320000
TRS 24-230 В пост./перем. тока, 1 переключ. конт., свобод.	24...230 В пост./перем. тока <sup>3)</sup>	10	1123330000

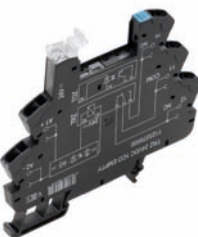

Тип / 1 переключ. конт., пружинное соединение	Входное напряжение	Кол.	Номер заказа
TRZ 5 В пост. тока, 1 переключ. конт., свобод.	5 В пост. тока <sup>1)</sup>	10	1123340000
TRZ 12 В пост. тока, 1 переключ. конт., свобод.	12 В пост. тока <sup>2)</sup>	10	1123350000
TRZ 24 В пост. тока, 1 переключ. конт., свобод.	24 В пост. тока <sup>3)</sup>	10	1123370000
TRZ 24 В пост./перем. тока, 1 переключ. конт., свобод.	24 В пост./перем. тока <sup>3)</sup>	10	1123380000
TRZ 48 В пост./перем. тока, 1 переключ. конт., свобод.	48 В пост./перем. тока <sup>3)</sup>	10	1123390000
TRZ 60 В пост./перем. тока, 1 переключ. конт., свобод.	60 В пост./перем. тока <sup>4)</sup>	10	1123400000
TRZ 120 В пост./перем. тока, 1 переключ. конт., свобод.	120 В пост./перем. тока <sup>4)</sup>	10	1123410000
TRZ 230 В пост./перем. тока, 1 переключ. конт., свобод.	230 В пост./перем. тока <sup>4)</sup>	10	1123420000
TRZ 120 В перем. тока, RC, 1 переключ. конт., свобод.	120 В перем. тока <sup>4)</sup>	10	1123430000
TRZ 230 В перем. тока, RC, 1 переключ. конт., свобод.	230 В перем. тока <sup>4)</sup>	10	1123440000
TRZ 24-230 В пост./перем. тока, 1 переключ. конт., свобод.	24...230 В пост./перем. тока <sup>3)</sup>	10	1123450000

Подходит для использования с <sup>1)</sup> RSS...005; SSS 5 В... <sup>2)</sup> RSS...012 <sup>3)</sup> RSS...024; SSS 24 В... <sup>4)</sup> RSS...060; SSS 60 В...

Свободное гнездо 12,8 мм

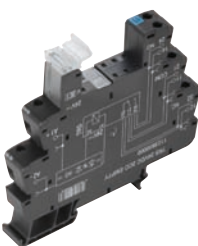

Тип / 1 переключ. конт., винтовое соединение	Входное напряжение	Кол.	Номер заказа
TOS 24 В пост. тока, свобод.	24 В пост. тока <sup>1)</sup>	10	1127720000
TOS 24-230 В пост./перем. тока, свобод.	24...230 В пост./перем. тока <sup>1)</sup>	10	1127730000
Тип / 2 переключ. конт., винтовое соединение			
TRS 5 В пост. тока, 2 переключ. конт., свобод.	5 В пост. тока <sup>2)</sup>	10	1123950000
TRS 12 В пост. тока, 2 переключ. конт., свобод.	12 В пост. тока <sup>3)</sup>	10	1123970000
TRS 24 В пост. тока, 2 переключ. конт., свобод.	24 В пост. тока <sup>4)</sup>	10	1123980000
TRS 24 В пост./перем. тока, 2 переключ. конт., свобод.	24 В пост./перем. тока <sup>4)</sup>	10	1123990000
TRS 48 В пост./перем. тока, 2 переключ. конт., свобод.	48 В пост./перем. тока <sup>5)</sup>	10	1124000000
TRS 60 В пост./перем. тока, 2 переключ. конт., свобод.	60 В пост./перем. тока <sup>6)</sup>	10	1124010000
TRS 120 В пост./перем. тока, 2 переключ. конт., свобод.	120 В пост./перем. тока <sup>7)</sup>	10	1124020000
TRS 230 В пост./перем. тока, 2 переключ. конт., свобод.	230 В пост./перем. тока <sup>7)</sup>	10	1124030000
TRS 120 В перем. тока, RC, 2 переключ. конт., свобод.	120 В перем. тока <sup>7)</sup>	10	1124040000
TRS 230 В перем. тока, RC, 2 переключ. конт., свобод.	230 В перем. тока <sup>7)</sup>	10	1124050000
TRS 24-230 В пост./перем. тока, 2 переключ. конт., свобод.	24...230 В пост./перем. тока <sup>4)</sup>	10	1124070000

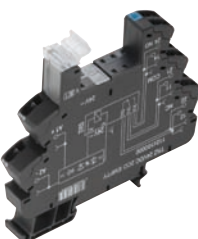

Тип / 1 переключ. конт., пружинное соединение	Входное напряжение	Кол.	Номер заказа
TOZ 24 В пост. тока, свобод.	24 В пост. тока <sup>1)</sup>	10	1127740000
TOZ 24-230 В пост./перем. тока, свобод.	24...230 В пост./перем. тока <sup>1)</sup>	10	1127750000
Тип / 2 переключ. конт., пружинное соединение			
TRZ 5 В пост. тока, 2 переключ. конт., свобод.	5 В пост. тока <sup>2)</sup>	10	1124080000
TRZ 12 В пост. тока, 2 переключ. конт., свобод.	12 В пост. тока <sup>3)</sup>	10	1124090000
TRZ 24 В пост. тока, 2 переключ. конт., свобод.	24 В пост. тока <sup>4)</sup>	10	1124100000
TRZ 24 В пост./перем. тока, 2 переключ. конт., свобод.	24 В пост./перем. тока <sup>4)</sup>	10	1124110000
TRZ 48 В пост./перем. тока, 2 переключ. конт., свобод.	48 В пост./перем. тока <sup>5)</sup>	10	1124120000
TRZ 60 В пост./перем. тока, 2 переключ. конт., свобод.	60 В пост./перем. тока <sup>6)</sup>	10	1124130000
TRZ 120 В пост./перем. тока, 2 переключ. конт., свобод.	120 В пост./перем. тока <sup>7)</sup>	10	1124140000
TRZ 230 В пост./перем. тока, 2 переключ. конт., свобод.	230 В пост./перем. тока <sup>7)</sup>	10	1124150000
TRZ 120 В перем. тока, RC, 2 переключ. конт., свобод.	120 В перем. тока <sup>7)</sup>	10	1124170000
TRZ 230 В перем. тока, RC, 2 переключ. конт., свобод.	230 В перем. тока <sup>7)</sup>	10	1124180000
TRZ 24-230 В пост./перем. тока, 2 переключ. конт., свобод.	24...230 В пост./перем. тока <sup>4)</sup>	10	1124190000

Подходит для использования с <sup>1)</sup> RCL31.024; SSR 10...32 В пост. тока/... <sup>2)</sup> RCL42.005 <sup>3)</sup> RCL42.012 <sup>4)</sup> RCL42.024 <sup>5)</sup> RCL42.048 <sup>6)</sup> RCL42.060 <sup>7)</sup> RCL42.110

**Релейный модуль RSS**



Технические данные
Тип контактов / количество контактов
Материал контактов
Макс. переключающее напряжение / ток переключения
Мин. переключающее напряжение / ток переключения
Мин. механический срок службы
Мин. электрический срок службы
Макс. задержка включения / выключения
Температура окружающей среды (рабочая)
Катушка напряжения замыкания / отпускания

**Примечание**

RSS113...	RSS112...
1 перекл. контакт	1 перекл. контакт
AgNi	AgNi 5uAu <sup>3)</sup>
250 В / 6 А <sup>1)</sup>	250 В / 6 А <sup>1)</sup>
5 В / 100 мА <sup>2)</sup>	1 В / 1 мА
5 x 10 <sup>6</sup> <sup>1)</sup>	5 x 10 <sup>6</sup> <sup>1)</sup>
НО: 5 x 10 <sup>4</sup> ; НЗ: 3 x 10 <sup>4</sup> <sup>1)</sup>	НО: 5 x 10 <sup>4</sup> ; НЗ: 3 x 10 <sup>4</sup> <sup>1)</sup>
8 / 4 мс	8 / 4 мс
-40...+85 °С	-40...+85 °С
тип. 70 % / 5 % U <sub>НОМ.</sub>	тип. 70 % / 5 % U <sub>НОМ.</sub>

<sup>1)</sup> При резистивной нагрузке  
<sup>2)</sup> 10 В / 10 мА; 24 В / 1 мА  
<sup>3)</sup> Позолота работает при мощности до 0,25 Вт

Данные катушки
RSS...005
RSS...012
RSS...024
RSS...060

Номинальное напряжение / ток
5 В пост. тока / 34 мА
12 В пост. тока / 14 мА
24 В пост. тока / 7 мА
60 В пост. тока / 3 мА

Номер заказа	Номер заказа
4061580000	1174540000
4061610000	1220670000
4060120000	4061590000
4061630000	4061600000

**Релейный модуль RCL**



Технические данные
Тип контактов / количество контактов
Материал контактов
Макс. переключающее напряжение / ток переключения
Мин. переключающее напряжение / ток переключения
Мин. механический срок службы
Мин. электрический срок службы
Макс. задержка включения / выключения
Температура окружающей среды (рабочая)
Катушка напряжения замыкания / отпускания

**Примечание**

RCL424...	RCL425...
2 перекл. контакта	2 перекл. контакта
AgNi	AgNi 5uAu <sup>3)</sup>
250 В / 8 А <sup>1)</sup>	250 В / 8 А <sup>1)</sup>
5 В / 100 мА <sup>2)</sup>	1 В / 1 мА
30 x 10 <sup>6</sup> <sup>1)</sup>	30 x 10 <sup>6</sup> <sup>1)</sup>
10 x 10 <sup>3</sup> <sup>1)</sup>	10 x 10 <sup>3</sup> <sup>1)</sup>
8 / 6 мс	8 / 6 мс
-40...+85 °С	-40...+85 °С
тип. 70 % / 10 % U <sub>НОМ.</sub>	тип. 70 % / 10 % U <sub>НОМ.</sub>

<sup>1)</sup> При резистивной нагрузке  
<sup>2)</sup> 10 В / 10 мА; 24 В / 1 мА  
<sup>3)</sup> Позолота работает при мощности до 0,25 Вт

Данные катушки
RCL...005
RCL...012
RCL...024
RCL...048
RCL...060
RCL...110

Номинальное напряжение / ток	Номинальный ток
5 В пост. тока / 80 мА	80 мА
12 В пост. тока / 33 мА	33 мА
24 В пост. тока / 16 мА	16 мА
48 В пост. тока / 8 мА	8 мА
60 В пост. тока / 6 мА	6 мА
110 В пост. тока / 3 мА	3 мА

Номер заказа	Номер заказа
8693790000	1174490000
4058560000	4074580000
4058570000	4058580000
4058750000	1201230000
4058760000	1201260000
4058590000	8828370000

TERMSERIES – принадлежности

Компактное твердотельное реле



Подобно показанному на иллюстрации

Вход
SSS 5 В...
SSS 24 В...
SSS 60 В...
SSS 5 В...
SSS 24 В...
SSS 60 В...
SSS 5 В...
SSS 24 В...
SSS 60 В...

Технические данные
Выход
Напряжение переключения
Непрерывный ток
Макс. обратное напряжение
Прямое напряжение
Испытат. напряж. на входе / выходе
Температура окружающей среды (рабочая)
Температура хранения

Примечание

SSS...24 В пост. тока, 0,1 А
Биполярный транзистор
0...48 В пост. тока
100 мА
54 В
< 1 В пост. тока
2,5 кВ
-20...+60 °С
-40...+70 °С

SSS...24 В пост. тока, 2 А
Полевой МОП-транзистор
0...24 В пост. тока
2 А
33 В
< 120 мВ
2,5 кВ
-20...+60 °С
-40...+70 °С

SSS...230 В перем. тока, 1 А
Симистор
24...240 В перем. тока
1 А
600 В
< 1 В
3,75 кВ
-20...+60 °С
-40...+70 °С

Номинальное напряжение / ток
2,5...6 В пост. тока / 4 мА
16...30 В пост. тока / 7 мА
52...72 В пост. тока / 3 мА
2,5...6 В пост. тока / 9 мА
18...30 В пост. тока / 7 мА
40...72 В пост. тока / 3 мА
2,5...6 В пост. тока / 15 мА
18...30 В пост. тока / 7 мА
40...72 В пост. тока / 3 мА

Номер заказа
4064320000
4061180000
4061230000
-
-
-
-
-
-

Номер заказа
-
-
-
4064310000
4061190000
4061200000
-
-
-
-

Номер заказа
-
-
-
-
-
1132260000
4061210000
4061220000

Твердотельное реле



Подобно показанному на иллюстрации

Технические данные
Выход
Напряжение переключения
Непрерывный ток
Макс. обратное напряжение
Прямое напряжение
Испытат. напряж. на входе / выходе
Температура окружающей среды (рабочая)
Температура хранения

Примечание



SSR.../0-35 В пост. тока, 5 А
Полевой МОП-транзистор
0...33 В пост. тока
1 мА...5 А
35 В
< 300 мВ
2,5 кВ
-20...+80 °С
-40...+100 °С

SSR.../12-275 В перем. тока, 3 А
Симистор, нулевой перекрестный переключатель
12...275 В перем. тока
50 мА...3 А
600 В
< 1,1 В

Данные катушки
SSR10...32 В пост. тока/...

Номинальное напряжение / ток
10...32 В / 3...13 мА



Номер заказа
1132310000

Номер заказа
1132290000

**Вставная перемычка**

Тип	Кол. выводов / шаг	Кол.	Номер заказа
ZQV 1.5N/R6.4/2 GE	2 / 6,4	10	1193670000
ZQV 1.5N/R6.4/10 GE	10 / 6,4	10	1193680000
ZQV 1.5N/R6.4/19 GE	19 / 6,4	10	1193690000
ZQV 1.5N/R12.8/10 GE	10 / 12,8	10	1193700000

**Клемма питания**

Тип	Технология соединения	Кол.	Номер заказа
TXS SUPPLY	Винтовое соединение	10	1240780000
TXZ SUPPLY	Пружинное соединение	10	1240790000

**Другие принадлежности**

Тип / изоляционная пластина	Кол.	Номер заказа	
TW TXS/TXZ R3.2	Изоляционная пластина с шагом 3,2 мм	10	1240800000
<b>Маркировка</b>			
WS 10/6 MC Middle	10 x 6 мм	600	1818400000
<b>Отвертка</b>			
SDK PH0	только для винтового соединения	1	9008470000
SD 0,6 x 3,5 x 100		1	9008330000
SD TO 0,6 X 3,0	только для пружинного соединения	1	1323880000
<b>Концевая скоба</b>			
WEW35/2 SW		100	1061210000

**Технические данные**

Проводник	Винтовое соединение	Пружинное соединение
1 проводник		
Одножильный H07V-U мм <sup>2</sup>	0,14...2,5	0,14...1,5
Многожильный H07V-K мм <sup>2</sup>	0,14...1,5	0,14...1,5
...с кабельным наконечником мм <sup>2</sup>	0,25...1,5	0,14...1,5
...с кабельным наконечником с пластиковой манжетой мм <sup>2</sup>	0,25...1,5	0,14...1,5
2 проводника одинакового размера		
Одножильный H07V-U мм <sup>2</sup>	0,5...1,0	0,5...1,0
Многожильный H07V-K мм <sup>2</sup>	0,5...1,0	0,5...1,0
...со сдвоенным кабельным наконечником H...D ZH мм <sup>2</sup>	0,5...1,5	0,5...1,0
Диапазон зажима AWG.../1 AWG	26...14	26...16
Диапазон зажима AWG.../7 AWG	26...16	26...16
Диапазон зажима AWG.../19 AWG	26...16	26...16
Калибр-пробка по IEC 60947-1 Типоразмер	A1 / B1	A1 / B1
<b>Общие данные</b>		
Номинал. момент затяжки Нм	0,4	
Длина зачистки мм	8	8
Непрерывный ток ZQV 1.5N/R6.4 А	17,5; UL: 10	17,5; UL: 10
Кол. циклов сочленения / ZQV	10	10
<b>Примечание</b>		

**Размеры**

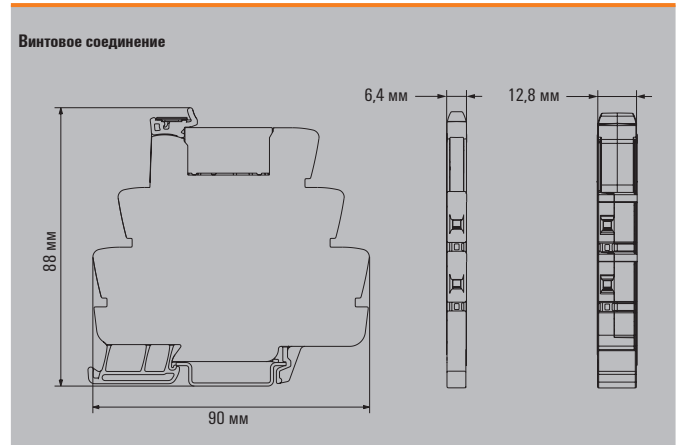
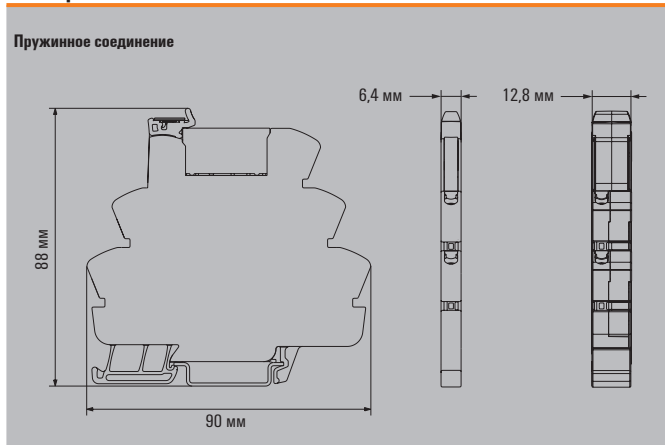

A

## Разделение потенциалов без износа в корпусе клеммной колодки



### Компактные твердотельные реле с технологией соединения "PUSH IN"

Оптические модули TERMOPTO отличаются чрезвычайно компактной конструкцией, вставными перемычками и оптимальным соотношением "цена-качество".

Серия TERMOPTO предлагает компактную электронную альтернативу электромеханическому реле для электрического разделения и преобразования сигналов.

Вместо электромеханического решения, подверженного износу, используется не требующая техобслуживания компактная клеммная колодка со встроенной электроизоляцией. Это экономит место, уменьшает объем обслуживания и повышает эксплуатационную готовность системы. Кроме того, снижаются общие потребности в принадлежностях, поскольку можно использовать перемычки и средства маркировки из набора клемм.

#### Компактность

Компактная конструкция снижает требования по используемому пространству в коммутационном шкафу более чем на 80 % по сравнению с традиционными релейными решениями.

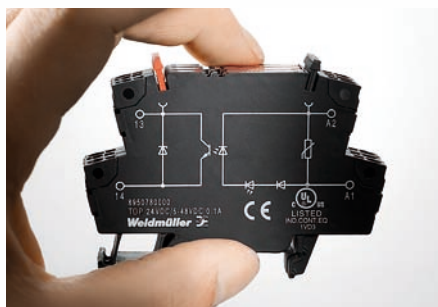

#### Длительный срок службы

Неизнашиваемые полупроводниковые переключатели и комплексные схемы защиты обеспечивают длительный срок службы и надежность циклов переключения.

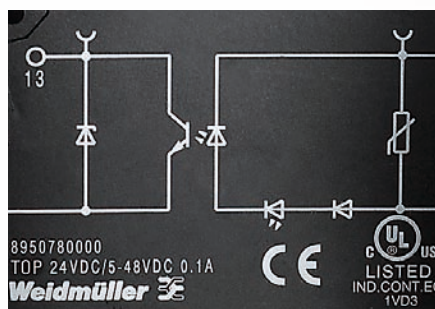

**Индикатор состояния**

Светодиодный индикатор предоставляет информацию о состоянии при переключении.

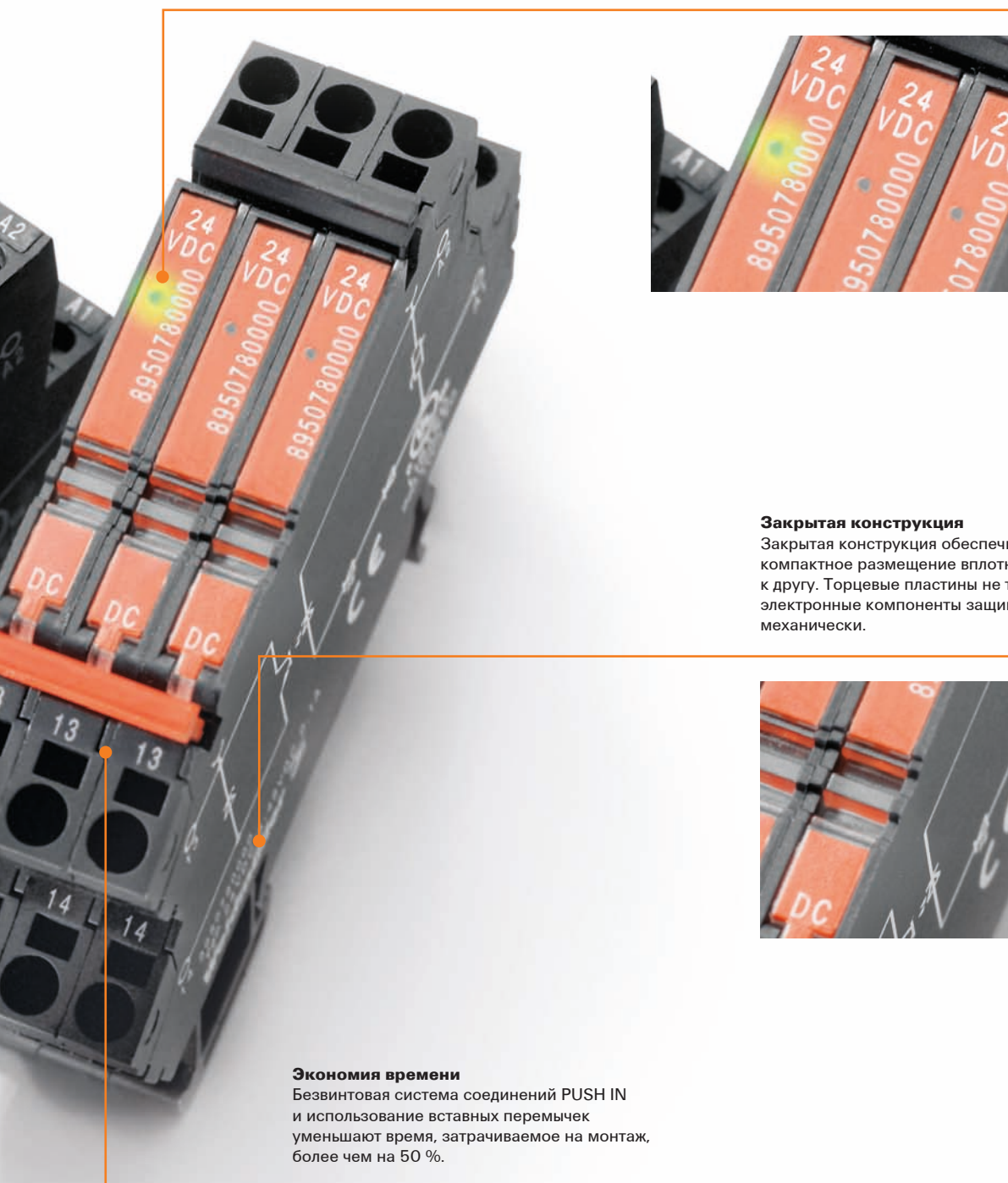
**Закрытая конструкция**

Закрытая конструкция обеспечивает компактное размещение вплотную друг к другу. Торцевые пластины не требуются; электронные компоненты защищены механически.

**Экономия времени**

Безвинтовая система соединений PUSH IN и использование вставных перемычек уменьшают время, затрачиваемое на монтаж, более чем на 50 %.

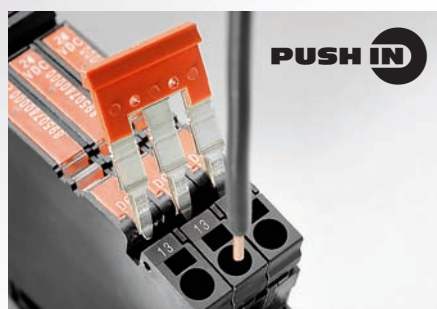

## TERMOPTO – твердотельные реле

### Твердотельные реле, варианты исполнения

с вых. характеристиками 5–48 В пост. тока / 100 мА

- Компактность по ширине (6,1 мм)
- Вставные перемычки
- Проводное винтовое соединение и соединение PUSH IN
- Закрытая конструкция

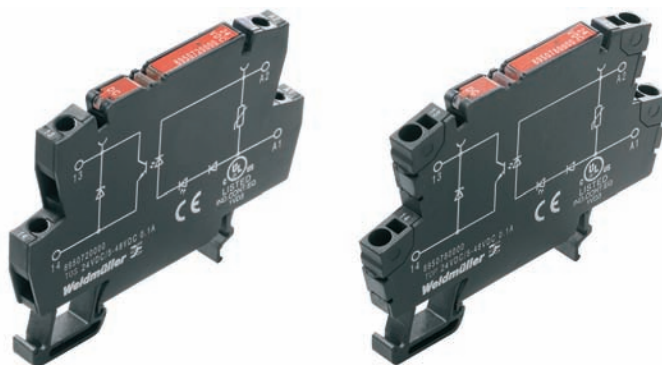

#### 5 В пост. тока

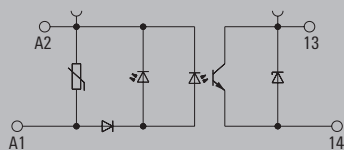

#### 12...220 пост. тока

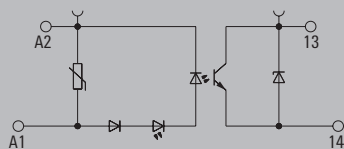

#### 24...230 В перем. тока

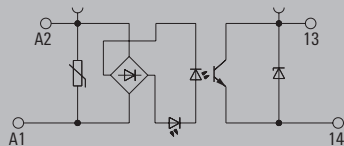

### Технические данные

Сторона нагрузки		
Твердотельный тип	Транзистор	
Номин. напряжение / ток переключения	5...48 В пост. тока / 100 мА	
Падение напряжения при макс. нагрузке	< 1 В	
Ток утечки	< 10 мкА	
Защита от короткого замыкания / схема защиты, сторона нагрузки	Нет / встроенный безынерционный диод	
Непрерывный ток	100 мА	
Категория нагрузки	DC1	
Общие данные		
Температура окружающей среды (рабочая)	-20...+60 °С	
Температура хранения	-40...+80 °С	
Класс горючести UL94	V-0	
Влажность	Отн. влажность 5...95 % T <sub>н</sub> = 40 °С, без образования конденсата	
Сертификаты	CE; cULus; ROHS	
Стандарты	DIN EN 50178, IEC 62314, UL508	
Координация изоляции (EN 50 178)		
Номинальное напряжение	300 В	
Максимально допустимое импульсное напряжение	4 кВ (1,2 / 50 мкс)	
Путь утечки и воздушный зазор, вход-выход	> 3 мм	
Категория перенапряжения	III	
Степень опасности загрязнения	2	
Размеры		
Диапазон зажима (номин. / мин. / макс.)	мм <sup>2</sup>	Винтовое соединение
Длина x ширина x высота	мм	Соединение PUSH IN
		2,5 / 0,5 / 4
		1,5 / 0,5 / 2,5
		55 / 6,1 / 74,5
		55 / 6,1 / 79,5
Примечание		
Принадлежности и масштабные чертежи см. на странице "Принадлежности TERMOPTO".		

### Области применения

Оптоэлектронный модуль **TERMOPTO** используется в промышленных системах, в которых достаточно обеспечить электрическую развязку и формирование сигналов без коммутирующего усиления.

Компактная конструкция в формате клеммной колодки экономит место на рейке и предлагает возможность использования вставных перемычек.

Выбор между 10 значениями входного и 3 значениями выходного напряжения, а также между винтовой технологией соединения и технологией PUSH IN обеспечивает 60 вариантов для различных областей применения.

Встроенная схема защиты обеспечивает достаточную защиту в системах с резистивной, а также с немного индуктивной и емкостной нагрузками. Для чисто индуктивной, емкостной или сопоставимых нагрузок с высокими пиками включения и выключения, таких как электромагнитные клапаны или лампы накаливания, необходимо соблюдать соответствующие размеры модуля или использовать дополнительные средства защиты.

Например, электрическая развязка

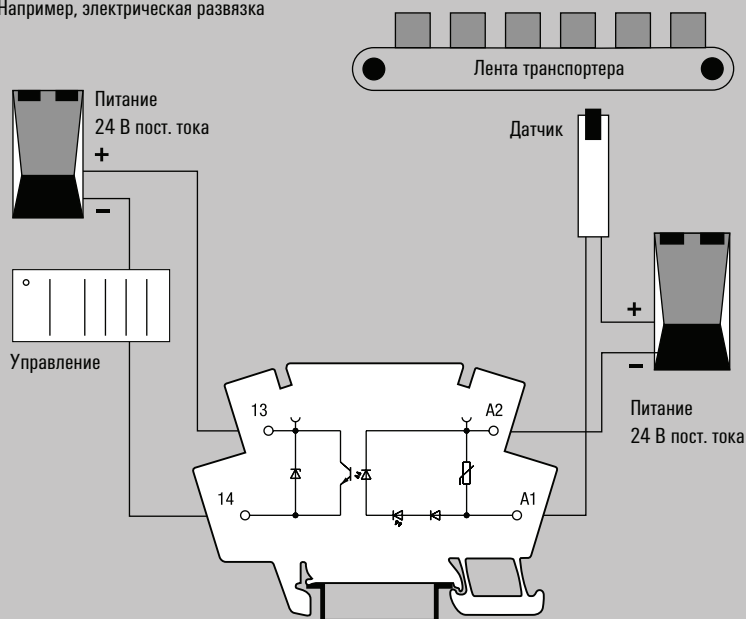



**Твердотельные реле, варианты исполнения**  
с вых. характеристиками 5–48 В пост. тока / 100 мА

Данные для заказа	5 В пост. тока	12 В пост. тока	24 В пост. тока	48...60 В пост. тока	110 В пост. тока
<b>Страна управления</b>					
Номинал. управляющее напряжение	5 В пост. тока ±20 %	12 В пост. тока ±20 %	24 В пост. тока ±20 %	48...60 В пост. тока ±20 %	110 В пост. тока ±20 %
Номинальный управляющий ток	7,7 мА пост. тока	7,8 мА пост. тока	7 мА пост. тока	4,3 мА пост. тока	2,6 мА пост. тока
Номинальная мощность	≤ 170 мВт	< 95 мВт	≤ 170 мВт	< 200 мВт	< 280 мВт
Напряжение срабатывания (включения)	≥ 4 В пост. тока	≥ 9,6 В пост. тока	≥ 19,2 В пост. тока	≥ 38,4 В перем. тока	≥ 88 В пост. тока
Напряжение отпускания	≤ 2 В пост. тока	≤ 4,8 В пост. тока	≤ 9,6 В пост. тока	≤ 19,2 В пост. тока	≤ 44 В пост. тока
Частота на входе	< 3000 Гц	< 3000 Гц	< 3000 Гц	< 500 Гц	< 500 Гц
Индикатор состояния	Зеленый светодиод	Зеленый светодиод	Зеленый светодиод	Зеленый светодиод	Зеленый светодиод
Схема защиты	Варистор, защита от обр. полярности	Варистор, защита от обр. полярности	Варистор, защита от обр. полярности	Варистор, защита от обр. полярности	Варистор, защита от обр. полярности
<b>Страна нагрузки</b>					
Задержка выключения	< 42 мкс	< 42 мкс	< 42 мкс	< 310 мкс	< 310 мкс
Задержка включения	< 13 мкс	< 13 мкс	< 13 мкс	< 170 мкс	< 170 мкс
<b>Данные для заказа</b>					
Винтовое соединение Тип	TOS 5 В пост. тока / 48 В пост. тока, 0,1 А	TOS 12 В пост. тока / 48 В пост. тока, 0,1 А	TOS 24 В пост. тока / 48 В пост. тока, 0,1 А	TOS 48-60 В пост. тока / 48 В пост. тока, 0,1 А	TOS 110 В пост. тока / 48 В пост. тока, 0,1 А
Код заказа	8950700000	8950710000	8950720000	8950730000	8950740000
Соединение PUSH IN Тип	TOP 5 В пост. тока / 48 В пост. тока, 0,1 А	TOP 12 В пост. тока / 48 В пост. тока, 0,1 А	TOP 24 В пост. тока / 48 В пост. тока, 0,1 А	TOP 48-60 В пост. тока / 48 В пост. тока, 0,1 А	TOP 110 В пост. тока / 48 В пост. тока, 0,1 А
Код заказа	8950760000	8950770000	8950780000	8950790000	8950800000
<b>Примечание</b>					
<b>Данные для заказа</b>	<b>220 В пост. тока</b>	<b>24 В перем. тока</b>	<b>48...60 В перем. тока</b>	<b>120 В перем. тока</b>	<b>230 В перем. тока</b>
<b>Страна управления</b>					
Номинал. управляющее напряжение	220 В пост. тока +10/-15 %	24 В перем. тока ±20 %	48...60 В перем. тока ±20 %	120 В перем. тока ±20 %	230 В перем. тока +10/-20 %
Номинальный управляющий ток	1,65 мА пост. тока	7,4 мА перем. тока	4,3 мА перем. тока	2,9 мА перем. тока	1,75 мА перем. тока
Номинальная мощность	≤ 360 мВт	< 0,18 ВА	≤ 0,2 ВА	≤ 0,3 ВА	≤ 0,4 ВА
Напряжение срабатывания (включения)	≥ 187 В пост. тока	≥ 21,6 В перем. тока	≥ 38,4 В перем. тока	≥ 102 В перем. тока	≥ 207 В перем. тока
Напряжение отпускания	≤ 93,5 В пост. тока	≤ 9,6 В перем. тока	≤ 19,2 В перем. тока	≤ 48 В перем. тока	≤ 69 В перем. тока
Частота на входе	< 500 Гц	< 10 Гц	< 10 Гц	< 10 Гц	< 10 Гц
Индикатор состояния	Зеленый светодиод	Зеленый светодиод	Зеленый светодиод	Зеленый светодиод	Зеленый светодиод
Схема защиты	Варистор, защита от обр. полярности	Варистор	Варистор	Варистор	Варистор
<b>Страна нагрузки</b>					
Задержка выключения	< 310 мкс	< 14 мс	< 14 мс	< 14 мс	< 14 мс
Задержка включения	< 170 мкс	< 12 мс	< 12 мс	< 12 мс	< 12 мс
<b>Данные для заказа</b>					
Винтовое соединение Тип	TOS 220 В пост. тока / 48 В пост. тока, 0,1 А	TOS 24 В перем. тока / 48 В пост. тока, 0,1 А	TOS 48-60 В перем. тока / 48 В пост. тока, 0,1 А	TOS 120 В перем. тока / 48 В пост. тока, 0,1 А	TOS 230 В перем. тока / 48 В пост. тока, 0,1 А
Код заказа	8950750000	8950820000	8950830000	8950840000	8950850000
Соединение PUSH IN Тип	TOP 220 В пост. тока / 48 В пост. тока, 0,1 А	TOP 24 В перем. тока / 48 В пост. тока, 0,1 А	TOP 48-60 В перем. тока / 48 В пост. тока, 0,1 А	TOP 120 В перем. тока / 48 В пост. тока, 0,1 А	TOP 230 В перем. тока / 48 В пост. тока, 0,1 А
Код заказа	8950810000	8950860000	8950870000	8950880000	8950890000
<b>Примечание</b>					

## ТЕРМОПТО – твердотельные реле

### Твердотельные реле, варианты исполнения

с вых. характеристиками 5–48 В пост. тока / 500 мА

- Компактность по ширине (6,1 мм)
- Вставные перемычки
- Проводное винтовое соединение и соединение PUSH IN
- Закрытая конструкция

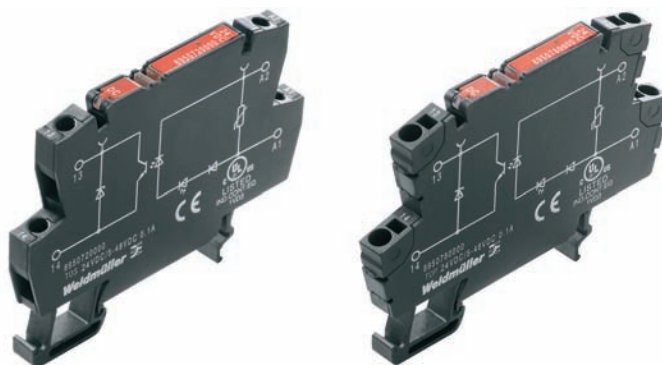

#### 5 В пост. тока

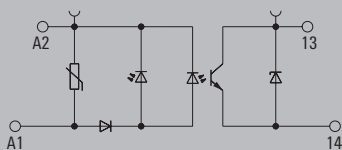

#### 12...220 пост. тока

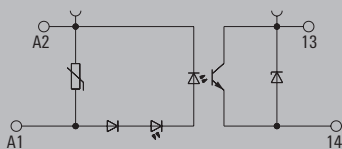

#### 24...230 В перем. тока

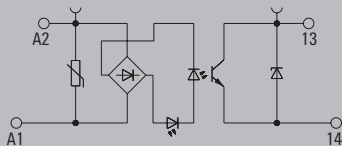

### Технические данные

Сторона нагрузки		
Твердотельный тип	Транзистор	
Номин. напряжение / ток переключения	5...48 В пост. тока / 500 мА	
Падение напряжения при макс. нагрузке	< 1 В	
Ток утечки	< 10 мкА	
Защита от короткого замыкания / схема защиты, сторона нагрузки	Нет / встроенный безынерционный диод	
Непрерывный ток	500 мА	
Категория нагрузки	DC1	
Общие данные		
Температура окружающей среды (рабочая)	-20...+60 °С	
Температура хранения	-40...+80 °С	
Класс горючести UL94	V-0	
Влажность	Отн. влажность 5...95 % T <sub>н</sub> = 40 °С, без образования конденсата	
Сертификаты	CE; cULus; ROHS	
Стандарты	DIN EN 50178, IEC 62314, UL508	
Координация изоляции (EN 50 178)		
Номинальное напряжение	300 В	
Максимально допустимое импульсное напряжение	4 кВ (1,2 / 50 мкс)	
Путь утечки и воздушный зазор, вход-выход	> 3 мм	
Категория перенапряжения	III	
Степень опасности загрязнения	2	
Размеры		
Диапазон зажима (номин. / мин. / макс.)	мм <sup>2</sup>	Винтовое соединение
Длина x ширина x высота	мм	Соединение PUSH IN
		2,5 / 0,5 / 4
		1,5 / 0,5 / 2,5
		55 / 6,1 / 74,5
		55 / 6,1 / 79,5
Примечание		
Принадлежности и масштабные чертежи см. на странице "Принадлежности TERMOPPTO".		

### Области применения

Оптоэлектронный модуль **TERMOPPTO** используется в промышленных системах, в которых достаточно обеспечить электрическую развязку и формирование сигналов без коммутирующего усиления.

Компактная конструкция в формате клеммной колодки экономит место на рейке и предлагает возможность использования вставных перемычек.

Выбор между 10 значениями входного и 3 значениями выходного напряжения, а также между винтовой технологией соединения и технологией PUSH IN обеспечивает 60 вариантов для различных областей применения.

Встроенная схема защиты обеспечивает достаточную защиту в системах с резистивной, а также с немного индуктивной и емкостной нагрузками. Для чисто индуктивной, емкостной или сопоставимых нагрузок с высокими пиками включения и выключения, таких как электромагнитные клапаны или лампы накаливания, необходимо соблюдать соответствующие размеры модуля или использовать дополнительные средства защиты.

Например, электрическая развязка

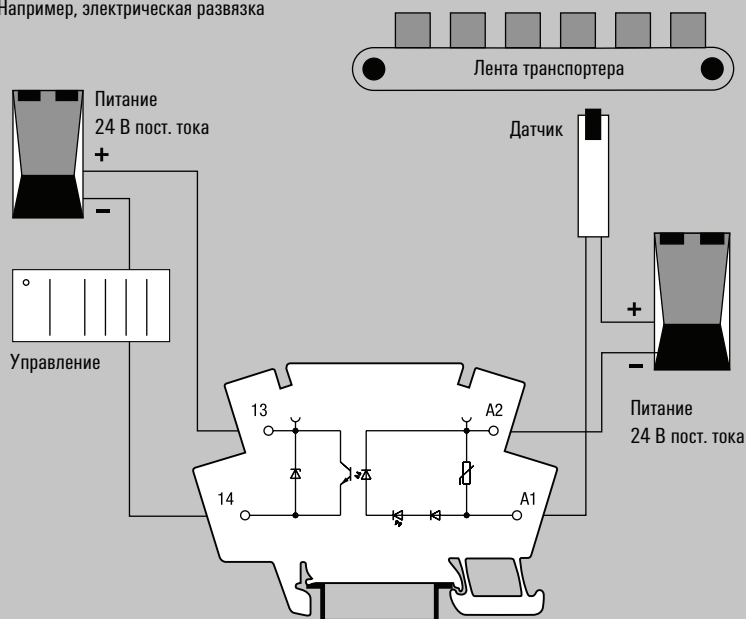

**Твердотельные реле, варианты исполнения**  
с вых. характеристиками 5–48 В пост. тока / 500 мА

Данные для заказа	5 В пост. тока	12 В пост. тока	24 В пост. тока	48...60 В пост. тока	110 В пост. тока
<b>Страна управления</b>					
Номинальное управляющее напряжение	5 В пост. тока ±20 %	12 В пост. тока ±20 %	24 В пост. тока ±20 %	48...60 В пост. тока ±20 %	110 В пост. тока ±20 %
Номинальный управляющий ток	7,7 мА пост. тока	7,8 мА пост. тока	7 мА пост. тока	4,3 мА пост. тока	2,6 мА пост. тока
Номинальная мощность	< 40 мВт	< 95 мВт	≤ 170 мВт	≤ 200 мВт	≤ 280 мВт
Напряжение срабатывания (включения)	≥ 4 В пост. тока	≥ 9,6 В пост. тока	≥ 19,2 В пост. тока	≥ 38,4 В пост. тока	≥ 88 В пост. тока
Напряжение отпускания	≤ 2 В пост. тока	≤ 4,8 В пост. тока	≤ 9,6 В пост. тока	≤ 19,2 В пост. тока	≤ 44 В пост. тока
Частота на входе	< 200 Гц	< 200 Гц	< 200 Гц	< 200 Гц	< 200 Гц
Индикатор состояния	Зеленый светодиод	Зеленый светодиод	Зеленый светодиод	Зеленый светодиод	Зеленый светодиод
Схема защиты	Варистор, защита от обр. полярности	Варистор, защита от обр. полярности	Варистор, защита от обр. полярности	Варистор, защита от обр. полярности	Варистор, защита от обр. полярности
<b>Страна нагрузки</b>					
Задержка выключения	< 26 мкс	< 200 мкс	< 200 мкс	< 340 мкс	< 340 мкс
Задержка включения	< 5 мкс	< 20 мкс	< 20 мкс	< 18 мкс	< 18 мкс
<b>Данные для заказа</b>					
Винтовое соединение Тип	TOS 5 В пост. тока / 48 В пост. тока, 0,5 А	TOS 12 В пост. тока / 48 В пост. тока, 0,5 А	TOS 24 В пост. тока / 48 В пост. тока, 0,5 А	TOS 48-60 В пост. тока / 48 В пост. тока, 0,5 А	TOS 110 В пост. тока / 48 В пост. тока, 0,5 А
Код заказа	8950900000	8950910000	8950920000	8950930000	8950940000
Соединение PUSH IN Тип	TOP 5 В пост. тока / 48 В пост. тока, 0,5 А	TOP 12 В пост. тока / 48 В пост. тока, 0,5 А	TOP 24 В пост. тока / 48 В пост. тока, 0,5 А	TOP 48-60 В пост. тока / 48 В пост. тока, 0,5 А	TOP 110 В пост. тока / 48 В пост. тока, 0,5 А
Код заказа	8950960000	8950970000	8950980000	8950990000	8951000000
<b>Примечание</b>					
<b>Данные для заказа</b>	<b>220 В пост. тока</b>	<b>24 В перем. тока</b>	<b>48...60 В перем. тока</b>	<b>120 В перем. тока</b>	<b>230 В перем. тока</b>
<b>Страна управления</b>					
Номинальное управляющее напряжение	220 В пост. тока +10/-15 %	24 В перем. тока ±20 %	48...60 В перем. тока ±20 %	120 В перем. тока ±20 %	230 В перем. тока +10/-20 %
Номинальный управляющий ток	1,65 мА пост. тока	7,4 мА перем. тока	4,3 мА перем. тока	2,9 мА перем. тока	1,75 мА перем. тока
Номинальная мощность	≤ 360 мВт	< 0,18 ВА	≤ 0,2 ВА	≤ 0,3 ВА	≤ 0,4 ВА
Напряжение срабатывания (включения)	≥ 187 В пост. тока	≥ 21,6 В перем. тока	≥ 38,4 В перем. тока	≥ 102 В перем. тока	≥ 207 В перем. тока
Напряжение отпускания	≤ 88 В пост. тока	≤ 9,6 В перем. тока	≤ 19,2 В перем. тока	≤ 48 В перем. тока	≤ 69 В перем. тока
Частота на входе	< 200 Гц	< 10 Гц	< 10 Гц	< 10 Гц	< 10 Гц
Индикатор состояния	Зеленый светодиод	Зеленый светодиод	Зеленый светодиод	Зеленый светодиод	Зеленый светодиод
Схема защиты	Варистор, защита от обр. полярности	Варистор	Варистор	Варистор	Варистор
<b>Страна нагрузки</b>					
Задержка выключения	< 340 мкс	< 14 мс	< 14 мс	< 14 мс	< 14 мс
Задержка включения	< 18 мкс	< 12 мс	< 12 мс	< 12 мс	< 12 мс
<b>Данные для заказа</b>					
Винтовое соединение Тип	TOS 220 В пост. тока / 48 В пост. тока, 0,5 А	TOS 24 В перем. тока / 48 В пост. тока, 0,5 А	TOS 48-60 В перем. тока / 48 В пост. тока, 0,5 А	TOS 120 В перем. тока / 48 В пост. тока, 0,5 А	TOS 230 В перем. тока / 48 В пост. тока, 0,5 А
Код заказа	8950950000	8951020000	8951030000	8951040000	8951050000
Соединение PUSH IN Тип	TOP 220 В пост. тока / 48 В пост. тока, 0,5 А	TOP 24 В перем. тока / 48 В пост. тока, 0,5 А	TOP 48-60 В перем. тока / 48 В пост. тока, 0,5 А	TOP 120 В перем. тока / 48 В пост. тока, 0,5 А	TOP 230 В перем. тока / 48 В пост. тока, 0,5 А
Код заказа	8951010000	8951060000	8951070000	8951080000	8951090000
<b>Примечание</b>					

**TERMOPTO – твердотельные реле**

**Твердотельные реле, варианты исполнения**

**с вых. характеристиками 24–230 В перем. тока / 100 мА**

- Компактность по ширине (6,1 мм)
- Вставные перемычки
- Проводное винтовое соединение и соединение PUSH IN
- Закрытая конструкция

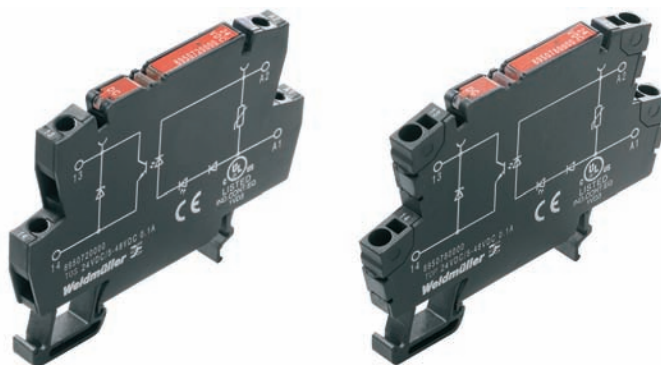

**5 В пост. тока**

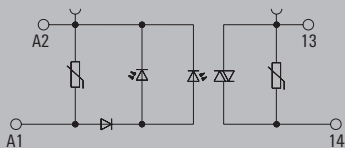

**12...220 В пост. тока**

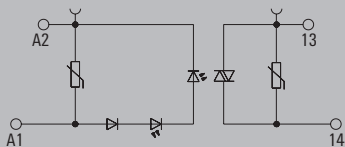

**24...230 В перем. тока**

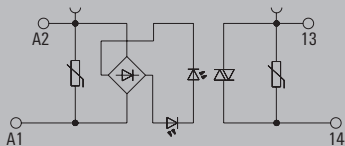

**Технические данные**

Страна нагрузки	
Твердотельный тип	Симисторный
Номин. напряжение / ток переключения	24...230 В перем. тока / 100 мА
Падение напряжения при макс. нагрузке	< 1,8 В
Ток утечки	< 10 мкА
Защита от короткого замыкания / схема защиты, сторона нагрузки	Нет / варистор
Непрерывный ток	100 мА
Категория нагрузки	AC1
Общие данные	
Температура окружающей среды (рабочая)	-20...+60 °С
Температура хранения	-40...+80 °С
Класс горючести UL94	V-0
Влажность	Отн. влажность 5...95 % T <sub>н</sub> = 40 °С, без образования конденсата
Сертификаты	CE; cULus; ROHS
Стандарты	DIN EN 50178, IEC 62314, UL508
Координация изоляции (EN 50 178)	
Номинальное напряжение	300 В
Максимально допустимое импульсное напряжение	4 кВ (1,2 / 50 мкс)
Путь утечки и воздушный зазор, вход-выход	> 3 мм
Категория перенапряжения	III
Степень опасности загрязнения	2
Размеры	
Диапазон зажима (номин. / мин. / макс.)	мм <sup>2</sup> 2,5 / 0,5 / 4
Длина x ширина x высота	мм 55 / 6,1 / 74,5
Примечание	
Принадлежности и масштабные чертежи см. на странице "Принадлежности TERMOPTO".	

Размеры	Винтовое соединение	Соединение PUSH IN
Диапазон зажима (номин. / мин. / макс.)	мм <sup>2</sup> 2,5 / 0,5 / 4	1,5 / 0,5 / 2,5
Длина x ширина x высота	мм 55 / 6,1 / 74,5	55 / 6,1 / 79,5

**Области применения**

Оптоэлектронный модуль **TERMOPTO** используется в промышленных системах, в которых достаточно обеспечить электрическую развязку и формирование сигналов без коммутирующего усиления.

Компактная конструкция в формате клеммной колодки экономит место на рейке и предлагает возможность использования вставных перемычек.

Выбор между 10 значениями входного и 3 значениями выходного напряжения, а также между винтовой технологией соединения и технологией PUSH IN обеспечивает 60 вариантов для различных областей применения.

Встроенная схема защиты обеспечивает достаточную защиту в системах с резистивной, а также с немного индуктивной и емкостной нагрузками. Для чисто индуктивной, емкостной или сопоставимых нагрузок с высокими пиками включения и выключения, таких как электромагнитные клапаны или лампы накаливания, необходимо соблюдать соответствующие размеры модуля или использовать дополнительные средства защиты.

Например, формирование сигнала

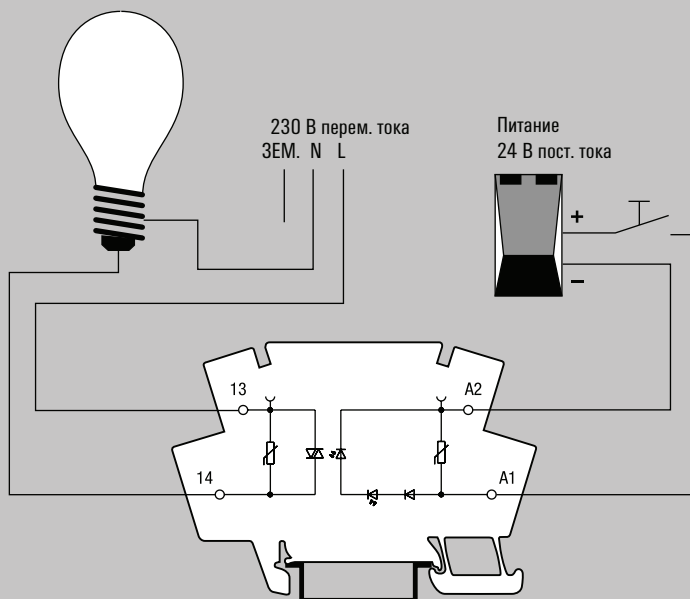

**Твердотельные реле, варианты исполнения**

**с вых. характеристиками 24–230 В перем. тока / 100 мА**

Данные для заказа	5 В пост. тока	12 В пост. тока	24 В пост. тока	48...60 В пост. тока	110 В пост. тока
<b>Страна управления</b>					
Номинал. управляющее напряжение	5 В пост. тока ±20 %	12 В пост. тока ±20 %	24 В пост. тока ±20 %	48...60 В пост. тока ±20 %	110 В пост. тока ±20 %
Номинальный управляющий ток	7,8 мА пост. тока	3,6 мА пост. тока	3,6 мА пост. тока	3,7 мА пост. тока	3,6 мА пост. тока
Номинальная мощность	< 40 мВт	< 45 мВт	≤ 80 мВт	≤ 170 мВт	≤ 360 мВт
Напряжение срабатывания (включения)	≥ 4 В пост. тока	≥ 9,6 В пост. тока	≥ 19,2 В пост. тока	≥ 38,4 В пост. тока	≥ 88 В пост. тока
Напряжение отпускания	≤ 2 В пост. тока	≤ 4,8 В пост. тока	≤ 9,6 В пост. тока	≤ 19,2 В пост. тока	≤ 44 В пост. тока
Частота на входе	< 10 Гц	< 10 Гц	< 10 Гц	< 10 Гц	< 10 Гц
Индикатор состояния	Зеленый светодиод	Зеленый светодиод	Зеленый светодиод	Зеленый светодиод	Зеленый светодиод
Схема защиты	Варистор, защита от обр. полярности	Варистор, защита от обр. полярности	Варистор, защита от обр. полярности	Варистор, защита от обр. полярности	Варистор, защита от обр. полярности
<b>Страна нагрузки</b>					
Задержка выключения	< 12 мс	< 12 мс	< 12 мс	< 12 мс	< 12 мс
Задержка включения	≤ 10 мс	≤ 10 мс	≤ 10 мс	≤ 10 мс	≤ 10 мс
<b>Данные для заказа</b>					
Винтовое соединение Тип	TOS 5 В пост. тока / 230 В перем. тока, 0,1 А	TOS 12 В пост. тока / 230 В перем. тока, 0,1 А	TOS 24 В пост. тока / 230 В перем. тока, 0,1 А	TOS 48-60 В пост. тока / 230 В перем. тока, 0,1 А	TOS 110 В пост. тока / 230 В перем. тока, 0,1 А
Код заказа	<b>8951100000</b>	<b>8951110000</b>	<b>8951120000</b>	<b>8951130000</b>	<b>8951140000</b>
Соединение PUSH IN Тип	TOP 5 В пост. тока / 230 В перем. тока, 0,1 А	TOP 12 В пост. тока / 230 В перем. тока, 0,1 А	TOP 24 В пост. тока / 230 В перем. тока, 0,1 А	TOP 48-60 В пост. тока / 230 В перем. тока, 0,1 А	TOP 110 В пост. тока / 230 В перем. тока, 0,1 А
Код заказа	<b>8951160000</b>	<b>8951170000</b>	<b>8951180000</b>	<b>8951190000</b>	<b>8951200000</b>
<b>Примечание</b>					
<b>Данные для заказа</b>	<b>220 В пост. тока</b>	<b>24 В перем. тока</b>	<b>48...60 В перем. тока</b>	<b>120 В перем. тока</b>	<b>230 В перем. тока</b>
<b>Страна управления</b>					
Номинал. управляющее напряжение	220 В пост. тока +10/-15 %	24 В перем. тока ±20 %	48...60 В перем. тока ±20 %	120 В перем. тока ±20 %	230 В перем. тока +10/-20 %
Номинальный управляющий ток	2,9 мА пост. тока	8,8 мА перем. тока	6,4 мА перем. тока	8,5 мА перем. тока	7,7 мА перем. тока
Номинальная мощность	≤ 640 мВт	≤ 0,2 ВА	≤ 0,3 ВА	≤ 1 ВА	≤ 1,7 ВА
Напряжение срабатывания (включения)	≥ 187 В пост. тока	≥ 19,2 В перем. тока	≥ 38,4 В перем. тока	≥ 96 В перем. тока	≥ 184 В перем. тока
Напряжение отпускания	≤ 88 В пост. тока	≤ 9,6 В перем. тока	≤ 19,2 В перем. тока	≤ 48 В перем. тока	≤ 92 В перем. тока
Частота на входе	< 10 Гц	< 10 Гц	< 10 Гц	< 10 Гц	< 10 Гц
Индикатор состояния	Зеленый светодиод	Зеленый светодиод	Зеленый светодиод	Зеленый светодиод	Зеленый светодиод
Схема защиты	Варистор, защита от обр. полярности	Варистор	Варистор	Варистор	Варистор
<b>Страна нагрузки</b>					
Задержка выключения	< 12 мс	< 16 мс	< 16 мс	< 18 мс	< 18 мс
Задержка включения	≤ 10 мс	< 14 мс	< 14 мс	< 22 мс	< 22 мс
<b>Данные для заказа</b>					
Винтовое соединение Тип	TOS 220 В пост. тока / 230 В перем. тока, 0,1 А	TOS 24 В перем. тока / 230 В перем. тока, 0,1 А	TOS 48-60 В перем. тока / 230 В перем. тока, 0,1 А	TOS 120 В перем. тока / 230 В перем. тока, 0,1 А	TOS 230 В перем. тока / 230 В перем. тока, 0,1 А
Код заказа	<b>8951150000</b>	<b>8951220000</b>	<b>8951230000</b>	<b>8951240000</b>	<b>8951250000</b>
Соединение PUSH IN Тип	TOP 220 В пост. тока / 230 В перем. тока, 0,1 А	TOP 24 В перем. тока / 230 В перем. тока, 0,1 А	TOP 48-60 В перем. тока / 230 В перем. тока, 0,1 А	TOP 120 В перем. тока / 230 В перем. тока, 0,1 А	TOP 230 В перем. тока / 230 В перем. тока, 0,1 А
Код заказа	<b>8951210000</b>	<b>8951260000</b>	<b>8951270000</b>	<b>8951280000</b>	<b>8951290000</b>
<b>Примечание</b>					

**ТЕРМОТО – твердотельные реле**

**Твердотельные реле, варианты исполнения с вых. характеристиками 5–48 В пост. тока / 500 мА с RC-элементом**

- Компактность по ширине (6,1 мм)
- Вставные перемычки
- Проводное винтовое соединение и соединение PUSH IN
- Закрытая конструкция
- RC-схема на входе для повышения помехоустойчивости

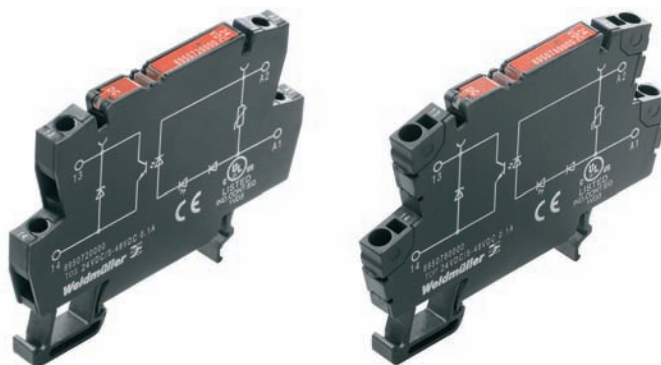

**120 В...230 В перем. тока**

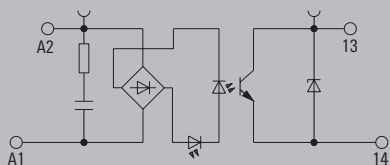

**Технические данные**

<b>Страна нагрузки</b>			
Твердотельный тип	Транзистор		
Номин. напряжение / ток переключения	5...48 В пост. тока / 500 мА		
Падение напряжения при макс. нагрузке	< 1 В		
Ток утечки	< 10 мкА		
Защита от короткого замыкания / схема защиты, сторона нагрузки	Нет / диод		
Непрерывный ток	500 мА		
Категория нагрузки	DC1		
<b>Общие данные</b>			
Температура окружающей среды (рабочая)	-20...+60 °С		
Температура хранения	-40...+80 °С		
Класс горючести UL94	V-0		
Влажность	Отн. влажность 5...95 % T <sub>н</sub> = 40 °С, без образования конденсата		
Сертификаты	CE; ROHS		
Стандарты	DIN EN 50178, IEC 62314, UL508		
<b>Координация изоляции (EN 50 178)</b>			
Номинальное напряжение	300 В		
Максимально допустимое импульсное напряжение	4 кВ (1,2 / 50 мкс)		
Путь утечки и воздушный зазор, вход-выход	> 3 мм		
Категория перенапряжения	III		
Степень опасности загрязнения	2		
<b>Размеры</b>			
Диапазон зажима (номин. / мин. / макс.)	мм <sup>2</sup>	Винтовое соединение	Соединение PUSH IN
Длина x ширина x высота	мм	2,5 / 0,5 / 4	1,5 / 0,5 / 2,5
		55 / 6,1 / 74,5	55 / 6,1 / 79,5
<b>Примечание</b>			Принадлежности и масштабные чертежи см. на странице "Принадлежности ТЕРМОТО".

**Данные для заказа**

**Страна управления**

- Номин. управляющее напряжение
- Номинальный управляющий ток
- Номинальная мощность
- Напряжение срабатывания (включения)
- Напряжение отпускания
- Частота на входе
- Индикатор состояния
- Схема защиты

**Страна нагрузки**

- Задержка выключения
- Задержка включения

**120 В перем. тока**

Номин. управляющее напряжение	120 В перем. тока ±20 %
Номинальный управляющий ток	6,4 мА перем. тока
Номинальная мощность	≤ 0,61 ВА
Напряжение срабатывания (включения)	≥ 102 В перем. тока
Напряжение отпускания	≤ 48 В перем. тока
Частота на входе	< 10 Гц
Индикатор состояния	Зеленый светодиод
Схема защиты	RC-элемент
Задержка выключения	< 20,8 мс
Задержка включения	< 12,6 мс

**230 В перем. тока**

Номин. управляющее напряжение	230 В перем. тока +10/-15 %
Номинальный управляющий ток	6,4 мА перем. тока
Номинальная мощность	≤ 1,5 ВА
Напряжение срабатывания (включения)	≥ 207 В перем. тока
Напряжение отпускания	≤ 69 В перем. тока
Частота на входе	< 10 Гц
Индикатор состояния	Зеленый светодиод
Схема защиты	RC-элемент
Задержка выключения	< 14 мс
Задержка включения	< 12 мс

**Данные для заказа**

- Винтовое соединение Тип
- Код заказа
- Соединение PUSH IN Тип
- Код заказа

Винтовое соединение Тип	TOS 120 В перем. тока / 48 В пост. тока, 0,5 А, RC
Код заказа	<b>1180290000</b>
Соединение PUSH IN Тип	TOP 120 В перем. тока / 48 В пост. тока, 0,5 А, RC
Код заказа	<b>1188830000</b>

Винтовое соединение Тип	TOS 230 В перем. тока / 48 В пост. тока, 0,5 А, RC
Код заказа	<b>1189270000</b>
Соединение PUSH IN Тип	TOP 230 В перем. тока / 48 В пост. тока, 0,5 А, RC
Код заказа	<b>1189260000</b>

**Примечание**

**Твердотельные реле, варианты исполнения  
с вых. характеристиками 3–33 В пост. тока / 4 А**

- Компактность по ширине (6,1 мм)
- Вставные перемычки
- Проводное винтовое соединение и соединение PUSH IN
- Закрытая конструкция

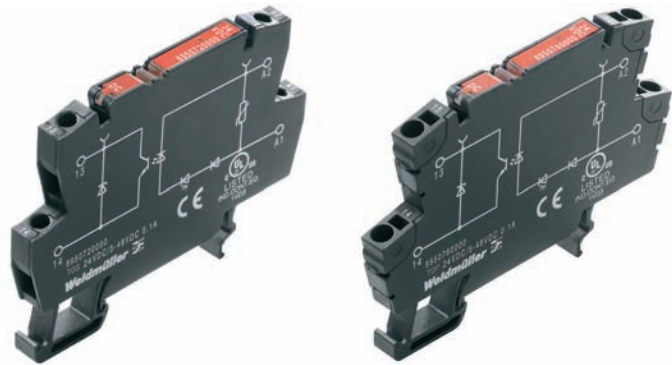

**24 В пост. тока**

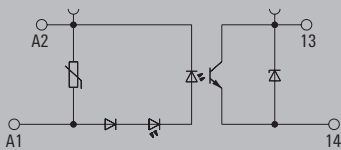

**Технические данные**

Сторона нагрузки			
Твердотельный тип	Транзистор		
Номин. напряжение / ток переключения	3...33 В пост. тока / 4 А		
Падение напряжения при макс. нагрузке	90 мВ		
Ток утечки	< 10 мкА		
Защита от короткого замыкания / схема защиты, сторона нагрузки	Нет / встроенный безынерционный диод		
Непрерывный ток	4 А		
Категория нагрузки	DC1		
Общие данные			
Температура окружающей среды (рабочая)	-20...+60 °С		
Температура хранения	-40...+80 °С		
Класс горючести UL94	V-0		
Влажность	Отн. влажность 5...95 % T <sub>н</sub> = 40 °С, без образования конденсата		
Сертификаты	CE; ROHS		
Стандарты	DIN EN 50178, IEC 62314, UL508		
Координация изоляции (EN 50 178)			
Номинальное напряжение	300 В		
Максимально допустимое импульсное напряжение	4 кВ		
Путь утечки и воздушный зазор, вход-выход	> 3 мм		
Категория перенапряжения	III		
Степень опасности загрязнения	2		
Размеры			
Диапазон зажима (номин. / мин. / макс.)	мм <sup>2</sup>	Винтовое соединение	Соединение PUSH IN
Длина x ширина x высота	мм	2,5 / 0,5 / 4	1,5 / 0,5 / 2,5
		55 / 6,1 / 74,5	55 / 6,1 / 79,5
Примечание		Принадлежности и масштабные чертежи см. на странице "Принадлежности TERMOPTO".	

**Данные для заказа**

Сторона управления		24 В пост. тока
Номин. управляющее напряжение		24 В пост. тока ±20 %
Номинальный управляющий ток		7 мА пост. тока
Номинальная мощность		≤ 170 мВт
Напряжение срабатывания (включения)		≥ 16,8 В пост. тока
Напряжение отпускания		≤ 9,6 В пост. тока
Частота на входе		≤ 10 Гц
Индикатор состояния		Зеленый светодиод
Схема защиты		Варистор, защита от обр. полярности
Сторона нагрузки		
Задержка выключения		< 200 мкс
Задержка включения		< 13 мкс
Данные для заказа		
Винтовое соединение	Тип	TOS 24 В пост. тока / 24 В пост. тока, 4 А
	Код заказа	<b>1275100000</b>
Соединение PUSH IN	Тип	TOP 24 В пост. тока / 24 В пост. тока, 4 А
	Код заказа	<b>1254880000</b>
Примечание		

**ТЕРМОТО – принадлежности**

**Принадлежности**

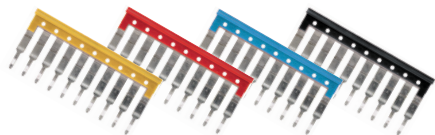

**Вставная перемычка**

Тип	Кол. полюсов	Кол.	Номер заказа
<b>желтый цвет</b>			
ZQV 4N / 2 GE	2	60	1758250000
ZQV 4N / 3 GE	3	60	1762630000
ZQV 4N / 4 GE	4	60	1762620000
ZQV 4N / 10 GE	10	20	1758260000
ZQV 4N / 20 GE	20	20	1909020000
<b>красный цвет</b>			
ZQV 4N / 2 RT	2	60	1793950000
ZQV 4N / 3 RT	3	60	1793980000
ZQV 4N / 4 RT	4	60	1794010000
ZQV 4N / 10 RT	10	20	1794040000
ZQV 4N / 20 RT	20	20	1909150000
<b>синий цвет</b>			
ZQV 4N / 2 BL	2	60	1793960000
ZQV 4N / 3 BL	3	60	1793990000
ZQV 4N / 4 BL	4	60	1794020000
ZQV 4N / 10 BL	10	20	1794050000
ZQV 4N / 20 BL	20	20	1909100000
<b>черный цвет</b>			
ZQV 4N / 2 SW	2	60	1793970000
ZQV 4N / 3 SW	3	60	1794000000
ZQV 4N / 4 SW	4	60	1794030000
ZQV 4N / 10 SW	10	20	1794060000
ZQV 4N / 20 SW	20	20	1909120000

**Другие принадлежности**

Тип	Кол.	Номер заказа
<b>Маркировка</b>		
WS 12/6	12 x 6 мм	600 1609900000
<b>Этикетки, лазерная маркировка</b>		
LM MT 300 15/6 ge	484 этикетки на лист	10 1686360000
<b>Отвертка</b>		
SD 0,6 x 3,5 x 100		10 9008330000

**Отвертка – узкое лезвие**

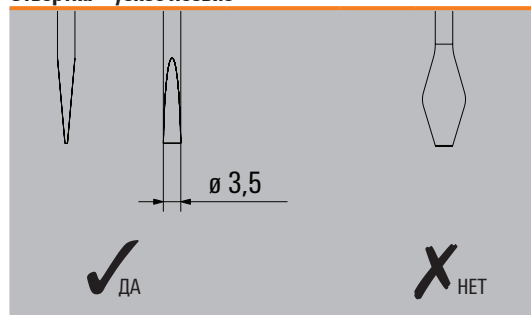

**Общие данные – ТЕРМОТО**

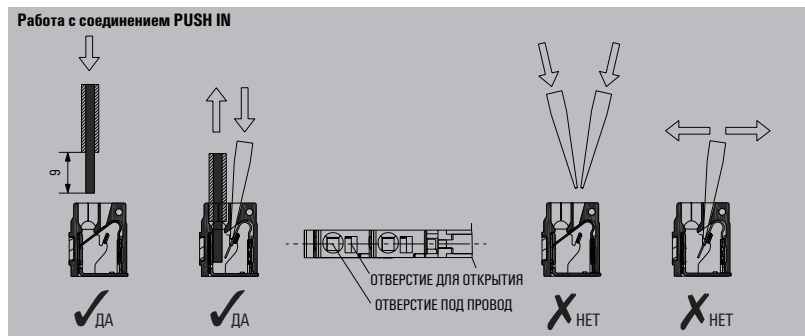

**Технические данные**

Проводник		PUSH IN соединение	Винтовое соединение
Одножильный H07V-U	мм <sup>2</sup>	0,5...1,5	0,5...2,5
Многожильный H07V-K	мм <sup>2</sup>	0,5...1,5	0,5...2,5
"f" с кабельными наконечниками по DIN 46228-1	мм <sup>2</sup>	0,5...1,5	0,5...1,5
"f" с кабельными наконечниками с пластиковой манжетой	мм <sup>2</sup>	0,5...1,5	0,5...1,5
Макс. диапазон зажима	мм <sup>2</sup>	0,13...1,5	0,13...2,5
Калибр-пробка по IEC 60947-1	Размер	A 2	A 3
<b>Общие технические данные</b>			
Номин. момент затяжки	Нм	-	0,6
Непрерывный ток для 2-полюсной перемычки	A	10	10
Непрерывный ток для многополюсной перемычки	A	10	10
Длина зачистки	мм	10	9
Степень защиты		IP 20	IP 20
Материал корпуса		Wemid	Wemid
Класс горючести UL94		V-0	V-0
Номинальный ток	A	6	6
Номин. напряжение	B	250	250

**Размеры**

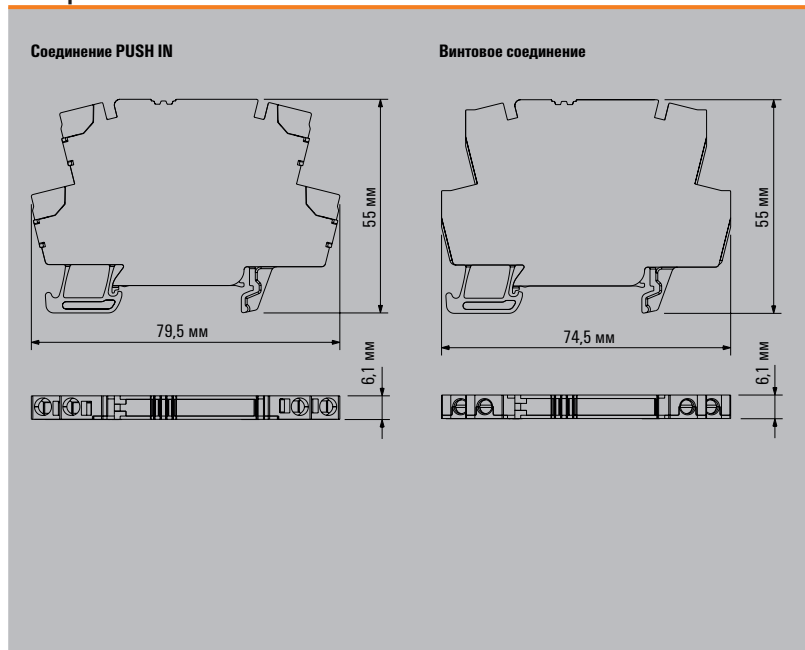





## Коммутирующий усилитель с защитой от короткого замыкания для индуктивных нагрузок до 10 А

### Мощные компактные твердотельные реле с контактом сигнализации об ошибке

Семейство MICROOPTO предлагает заказчику высококачественные оптические элементы и твердотельные реле для решения системно-ориентированных задач. Все изделия имеют компактный клеммный размер 6 мм. Новые твердотельные реле можно включать в выходные цепи систем управления и модулей управления с обратной связью для селективной активации индуктивных нагрузок до 24 В пост. тока / 10 А, таких как электромагнитные клапаны, контакторы и т. д. Выход с контролем ошибок отслеживает короткие замыкания и, при необходимости, отключается; сухой сигнальный контакт обеспечивает обратную связь для системы управления – система может быть отключена в управляемом режиме для устранения ошибки.

Мощный выход MICROOPTO SOLENOID переключает токи до 10 А при температуре 55 °С. Изделие может использоваться по всему миру благодаря наличию международных сертификатов: CE, cULus и GL.

#### Функция аварийной сигнализации

Четкое отображение состояния с помощью светодиодов статуса и ошибки на выходе.



#### Компактность

Монтажная ширина всего 6 мм.

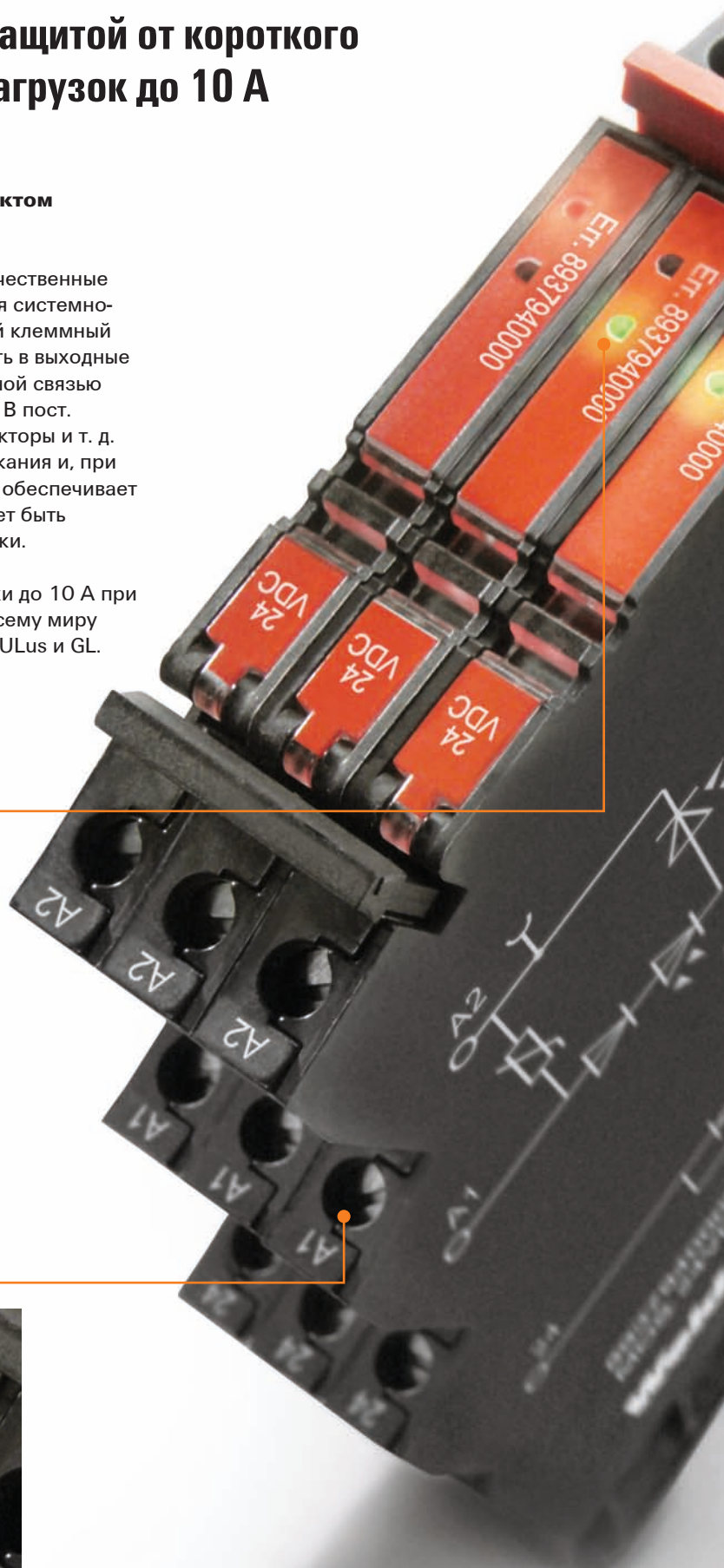

**Невосприимчивость**

Схема защиты от перенапряжения во входной и выходной цепях.

**Жесткость и прочность**

С защитой от короткого замыкания на выходе.

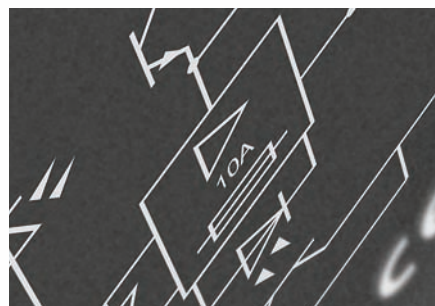
**Дополнительный контакт**

Дополнительный контакт выдает предупреждения в случае коротких замыканий.

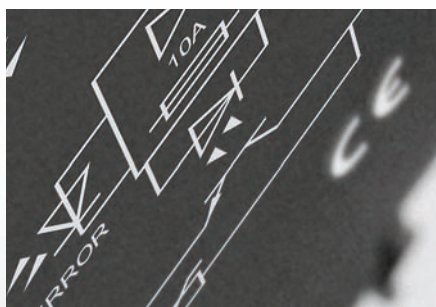

## MICROOPTO – твердотельные реле

### Для переключающих клапанов до 24 В пост. тока, 10 А

- Монтажная ширина всего 6 мм
- Вставные перемычки
- Для монтажа на TS 35
- Отображение состояния и контакт сигнализации об ошибке при ошибке на выходе

### 24 В пост. тока / 5–33 В пост. тока, 10 А

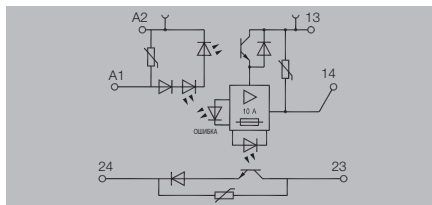

#### Технические данные

Сторона управления	
Номинальное управляющее напряжение	24 В пост. тока ±20 %
Номинальная мощность	400 мВт
Напряжение срабатывания (включения)	> 18 В
Напряжение отпускания	< 13 В
Частота на входе	50 Гц
Индикатор состояния	Ошибка – красный светодиод; состояние – зеленый светодиод
Схема защиты	Варистор, защита от обр. полярности
Сторона нагрузки	
Твердотельный тип	Мощный полевой МОП-транзистор
Номинальное напряжение переключения	5...33 В пост. тока
Номинальный ток переключения	10 А
Падение напряжения при макс. нагрузке	прибл. 100 мВ
Ток утечки	< 1 мА
Защита от короткого замыкания / схема защиты, сторона нагрузки	Датчик тока / сопротивление, варистор, встроенный безынерционный диод
Задержка включения / задержка выключения	тип. 250 мкс / тип. 700 мкс
Непрерывный ток	10 А
Импульсная нагрузка, макс. ток	LC A
Категория нагрузки	5...48 В пост. тока / 0,1 А
Общие данные	
Контакт сигнала предупреждения	-25...+60 °С
Температура окружающей среды (текст)	-40...+60 °С
Температура хранения	V-0
Класс горючести UL94	40 °С / отн. влажность 93 %, без образования конденсата
Влажность	CE; cULus; GL
Сертификаты	DIN EN 50178, GL 2003-VI-Abs. 9, IEC 62314, UL508
Стандарты	300 В
Координация изоляции (EN 50 178)	
Номинальное напряжение	4 кВ (1,2 / 50 мкс)
Максимально допустимое импульсное напряжение	> 3 мм
Путь утечки и воздушный зазор, вход-выход	III
Категория перенапряжения	2
Степень опасности загрязнения	

Размеры	
Диапазон зажима (номинал. / мин. / макс.)	мм <sup>2</sup>
Длина x ширина x высота	мм
Примечание	

#### Данные для заказа

Винтовое соединение
---------------------

Примечание
------------

#### Принадлежности

Примечание
------------

Винтовое соединение		
Тип	Кол.	Код заказа
MOS 24 В пост. тока / 5–33 В пост. тока, 10 А	1	8937940000

Принадлежности		
Принадлежности и масштабные чертежи см. на странице "Принадлежности MICROOPTO"		

Твердотельное реле MICROOPTO SOLENOID используется, в частности, в качестве коммутирующего усилителя для исполнительных органов до 24 В пост. тока и 10 А с индуктивными нагрузками, такими как электромагнитные клапаны и контакторы. Беспотенциальный сигнальный контакт передает информацию об ошибках, таких как короткое замыкание, на контроллер. Твердотельное реле MICROOPTO SOLENOID защищено от короткого замыкания, а также от связанных с питанием переходных процессов и пиков напряжения с помощью комплексных защитных схем. Закрытая конструкция корпуса также обеспечивает высокую степень защиты от прикосновений.

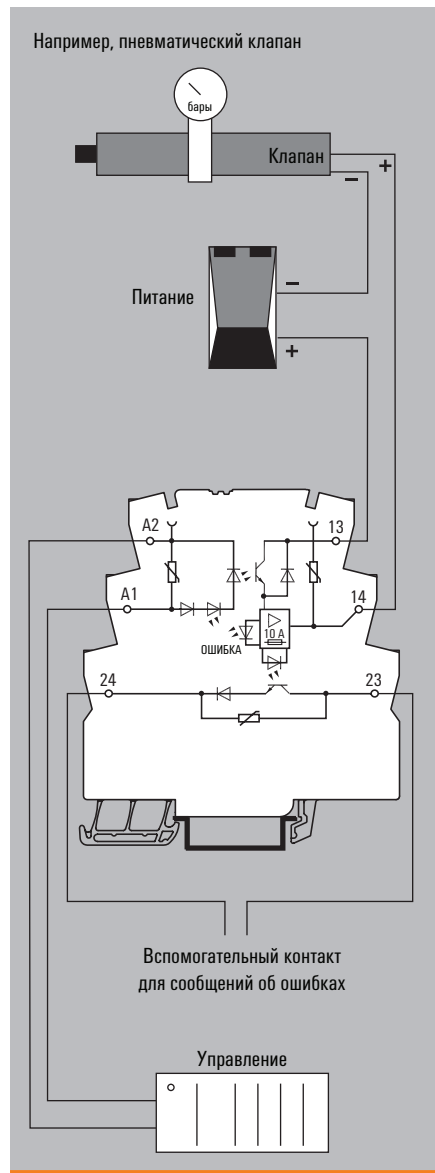
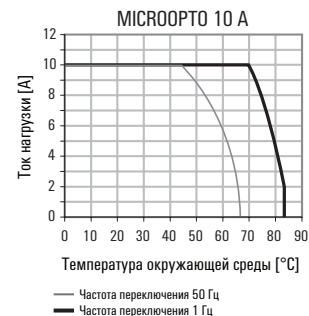

**Для прямого подключения исполнительных органов до 24 В пост. тока, 2 А**

- Монтажная ширина всего 6 мм
- Вставные перемычки
- Подключение защ. заземления напрямую к монтажной рейке
- Отображение состояния при ошибке на выходе

**8...30 В пост. тока, 2 А**

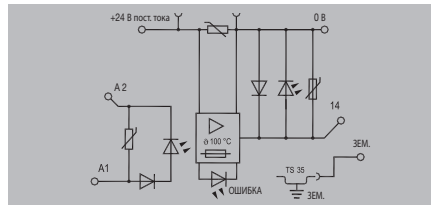

**Технические данные**

<b>Страна управления</b>	
Номинальное управляющее напряжение	24 В пост. тока ±20 %
Номинальная мощность	≤ 170 мВт
Напряжение срабатывания (включения)	> 13,8 В
Напряжение отпускания	< 13,6 В
Частота на входе	125 Гц
Схема защиты	Варистор, защита от обр. полярности
<b>Страна нагрузки</b>	
Твердотельный тип	Интеллектуальный мощный полевой МОП-транзистор
Номинальное напряжение переключения	8...30 В пост. тока
Номинальный ток переключения	4 А
Падение напряжения при макс. нагрузке	≤ 50 мВ
Ток утечки	< 10 мкА
Защита от короткого замыкания / схема защиты, страна нагрузки	Да (тепловой выключатель) / варистор, встроенный безынерционный диод
Задержка включения / задержка выключения	0,1 мс / < 0,5 мс
Непрерывный ток	2 А
Импульсная нагрузка, макс. ток	10 А
Категория нагрузки	LC A
Индикатор состояния	Ошибка – красный светодиод; состояние – зеленый светодиод
<b>Общие данные</b>	
Температура окружающей среды (текст)	-40...+80 °C
Температура хранения	V-0
Класс горючести UL94	Отн. влажность 5...95 %
Влажность	T <sub>1</sub> = 55 °C, без образования конденсата
Сертификаты	CE; cULus; GL
Стандарты	DIN EN 50178, GL 2003-VI-Abs. 9, IEC 62314, UL508
<b>Координация изоляции (EN 50 178)</b>	
Номинальное напряжение	30 В
Максимально допустимое импульсное напряжение	500 В (1,2/ 50 мкс)
Путь утечки и воздушный зазор, вход-выход	II
Категория перенапряжения	2
Степень опасности загрязнения	

<b>Винтовое соединение</b>		
Диапазон зажима (номинал. / мин. / макс.)	2,5 / 0,5 / 4 мм <sup>2</sup>	
Длина x ширина x высота	98 / 6,1 / 88 мм	
<b>Примечание</b>		
<b>Тип</b>	<b>Кол.</b>	<b>Код заказа</b>
MOS 24 В пост. тока / 8-30 В пост. тока, 2 А	1	8937970000
<b>Принадлежности</b>		
Принадлежности и масштабные чертежи см. на странице "Принадлежности MICROOPTO"		

**Размеры**

Диапазон зажима (номинал. / мин. / макс.)	мм <sup>2</sup>
Длина x ширина x высота	мм

**Данные для заказа**

Винтовое соединение
---------------------

**Примечание**

**Принадлежности**

Примечание
------------

**Твердотельное реле MICROOPTO ACTOR**

разрабатывалось специально в качестве коммутирующего усилителя для исполнительных органов до 24 В пост. тока и 2 А с индуктивными нагрузками, такими как электромагнитные клапаны и контакторы. 3-проводные исполнительные органы могут подключаться напрямую к модулю.

Реле защищено от короткого замыкания, а также отсвязанных с системой переходных процессов и выбросов с помощью комплексных защитных схем.

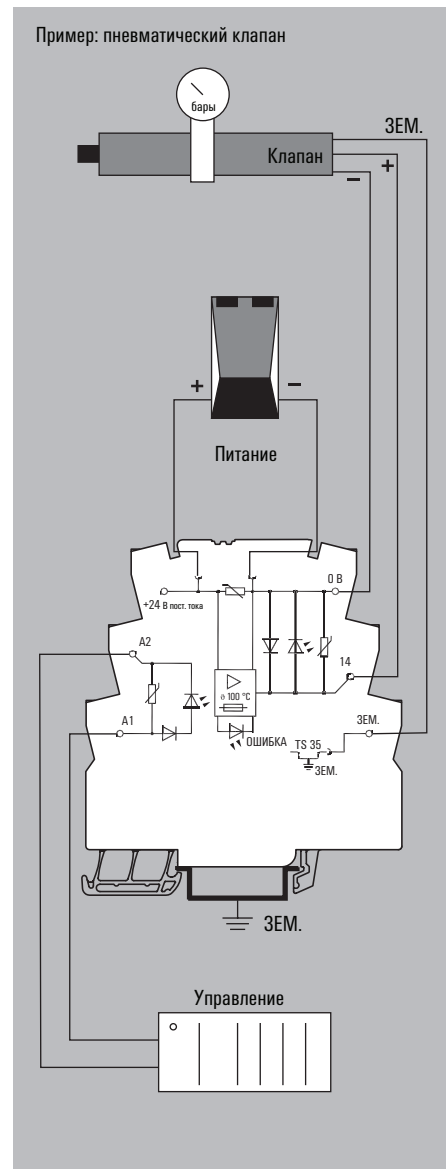

**MICROOPTO – твердотельные реле**

**Для нагрузок постоянного тока до 300 В пост. тока и 1 А**

- Монтажная ширина всего 6 мм
- Вставные перемычки
- Компенсация кратковременных перегрузок (Power Boost): 20 А / 20 мс, 5 А / 1 с

**12...300 В пост. тока, 1 А**

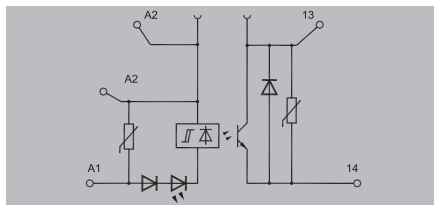

Твердотельное реле **MICROOPTO 300 V DC** разрабатывалось в качестве коммутирующего усилителя для высоких индуктивных нагрузок до 300 В пост. тока и 1 А в контакторах и тормозах двигателей.

Форсирование напряжение в цепи нагрузки компенсирует перегрузки при переходных процессах (20 А в течение 20 мс / 5 А в течение 1 с), таких как образование или прекращение выбросов. Дополнительные защитные схемы противостоят более мощным перегрузкам.



**Технические данные**

Сторона управления	
Номинальное управляющее напряжение	24 В пост. тока ±20 %
Номинальная мощность	0,36 Вт
Напряжение срабатывания (включения)	> 18,8 В
Напряжение отпускания	< 14,7 В
Частота на входе	50...60 Гц
Индикатор состояния	Зеленый светодиод
Схема защиты	Варистор, защита от обр. полярности
Сторона нагрузки	
Твердотельный тип	Мощный полевой МОП-транзистор
Номинальное напряжение переключения	12...300 В пост. тока
Номинальный ток переключения	1,3 А
Падение напряжения при макс. нагрузке	≤ 0,4 В
Ток утечки	< 1 мкА
Защита от короткого замыкания / схема защиты, сторона нагрузки	Нет / варистор, встроенный безынерционный диод
Задержка включения / задержка выключения	< 18 мкс / < 1 мс
Непрерывный ток	1 А
Импульсная нагрузка, макс. ток	27 А (10 мс)
Категория нагрузки	LC A
Общие данные	
Температура окружающей среды (текст)	-40...+80 °C
Температура хранения	V-0
Класс горючести UL94	Отн. влажность 5...95 %
Влажность	T <sub>v</sub> = 55 °C, без образования конденсата
Сертификаты	CE: cULus; GL
Стандарты	DIN EN 50178, GL 2003-VI-Abs. 9, IEC 62314, UL508
Координация изоляции (EN 50 178)	
Номинальное напряжение	300 В
Максимально допустимое импульсное напряжение	2,5 кВ (1,2 / 50 мкс)
Путь утечки и воздушный зазор, вход-выход	> 3 мм
Категория перенапряжения	II
Степень опасности загрязнения	2

Размеры	
Диапазон зажима (номинал. / мин. / макс.)	мм <sup>2</sup>
Длина x ширина x высота	мм
Примечание	

**Данные для заказа**

Винтовое соединение	
Примечание	

**Принадлежности**

Примечание	
------------	--

Винтовое соединение		
2,5 / 0,5 / 4		
98 / 6,1 / 88		
Тип		
MOS 24 В пост. тока / 12-300 В пост. тока, 1 А		
Кол.	Код заказа	
1	8937830000	
Принадлежности и масштабные чертежи см. на странице "Принадлежности MICROOPTO"		

z. В. Пример: тормоз двигателя

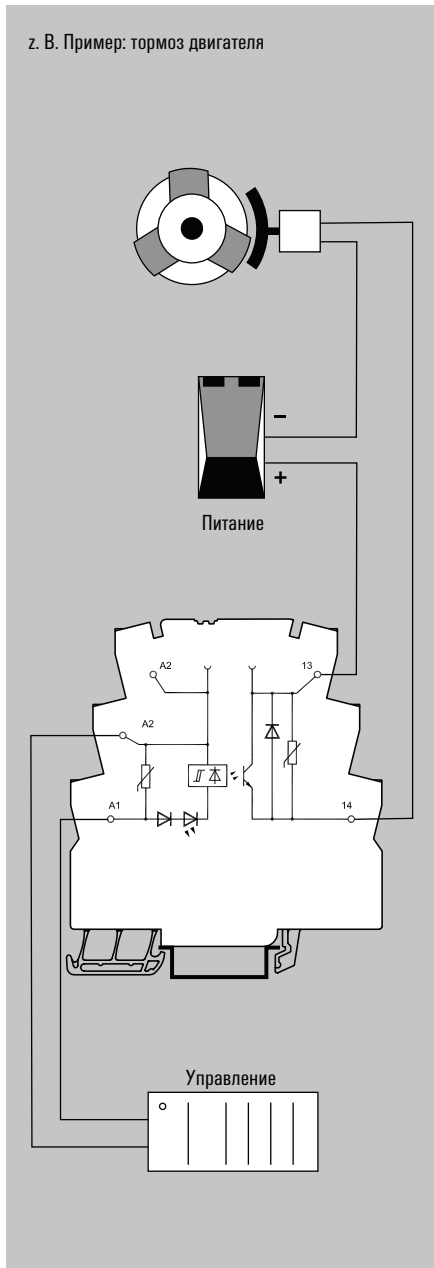

**Для электронного переключения или инвертирования сигналов**

**24 В пост. тока / 5–48 В пост. тока, 0,5 А**



Электронные переключающие контакты используются везде, где требуется переключение выходных сигналов.

Для этой цели входной сигнал коммутируется напрямую на выходную сторону и инвертируется, поэтому оптоэлектронный модуль также может использоваться в качестве чистого инвертора.

Преимущество над электромеханическими реле состоит в коммутации без износа деталей и возможности достижения высоких частот переключения.

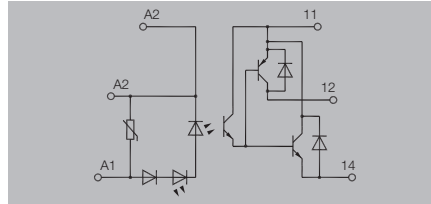

**Технические данные**

**Сторона управления**

- Номин. управляющее напряжение
- Номинальная мощность
- Напряжение срабатывания (включения)
- Напряжение отпускания
- Частота на входе
- Индикатор состояния
- Схема защиты

- 24 В пост. тока ±20 %
- 160 мВт
- > 18,8 В
- 1 кГц
- Состояние – зеленый светодиод
- Варистор, защита от обр. полярности

**Сторона нагрузки**

- Твердотельный тип
- Номин. напряжение переключения
- Номинальный ток переключения
- Падение напряжения при макс. нагрузке
- Ток утечки
- Защита от короткого замыкания / схема защиты, сторона нагрузки
- Задержка включения / задержка выключения
- Непрерывный ток
- Импульсная нагрузка, макс. ток
- Категория нагрузки

- Транзистор
- 5...48 В пост. тока
- 500 мА
- Макс: 1 В
- < 1,5 мА
- Нет / встроенный безынерционный диод
- < 30 мкс / < 50 мкс
- 500 мА

**Общие данные**

- Температура окружающей среды (рабочая)
- Температура хранения
- Класс горючести UL94
- Влажность
- Сертификаты
- Стандарты

**LC A**

- 25...+60 °C
- 40...+60 °C
- V-0
- 40 °C / отн. влажность 93 %, без образования конденсата
- CE; cULus; GL
- DIN EN 50178, GL 2003-VI-Abs. 9, IEC 62314, UL508

**Координация изоляции (EN 50 178)**

- Номинальное напряжение
- Максимально допустимое импульсное напряжение
- Путь утечки и воздушный зазор, вход-выход
- Категория перенапряжения
- Степень опасности загрязнения

- 300 В
- 4 кВ (1,2/ 50 мкс)
- > 3 мм
- III
- 2

**Размеры**

- Диапазон зажима (номин. / мин. / макс.) мм<sup>2</sup>
- Длина x ширина x высота мм

**Винтовое соединение**

- 2,5 / 0,5 / 4
- 98 / 6,1 / 88

**Примечание**

**Данные для заказа**

Винтовое соединение

Тип	Кол.	Код заказа
MOS 24 В пост. тока / 5–48 В пост. тока, 0,5 А	1	8937980000

**Примечание**

**Принадлежности**

**Примечание**

Принадлежности и масштабные чертежи см. на странице "Принадлежности MICROOPTO"

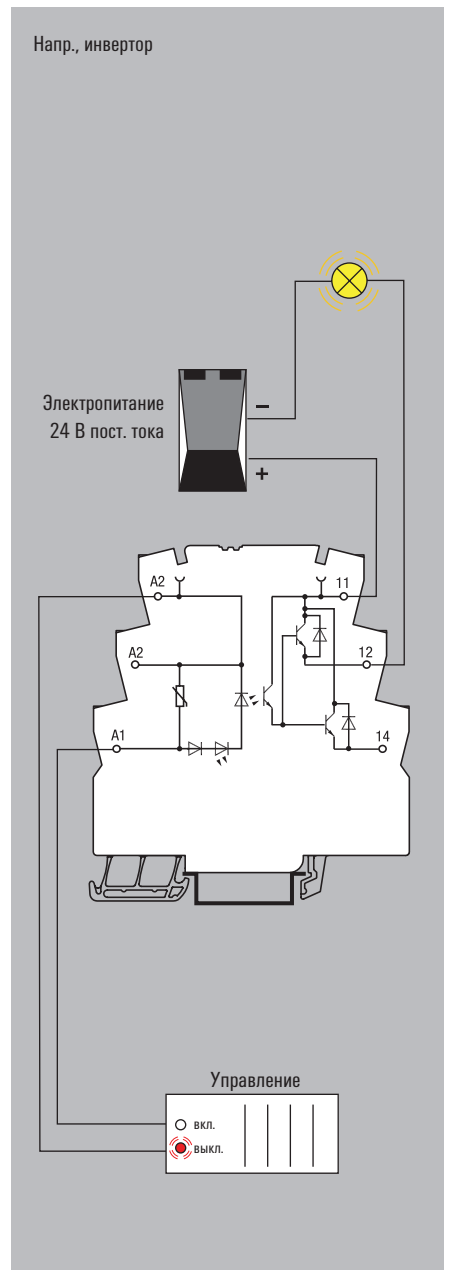

## MICROOPTO – твердотельные реле

### Для высоких частот переключения до 100 кГц

- Монтажная ширина всего 6 мм
- Вставные перемычки
- Для монтажа на TS 35

### 12...28 В пост. тока, 100 кГц



Специальная внутренняя схема в оптоэлектронном модуле **MICROOPTO 100 кГц** гарантирует, что быстро передаваемые сигналы развязаны друг от друга и могут передаваться практически без задержки. Это позволяет достигать частот переключения до 100 кГц. Комплексные схемы защиты от перегрузок оберегают модуль от кондуктивных помех и выбросов напряжения.

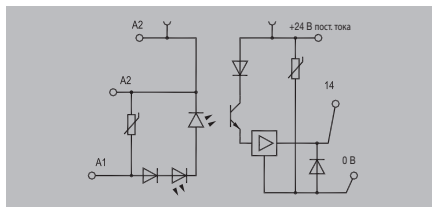
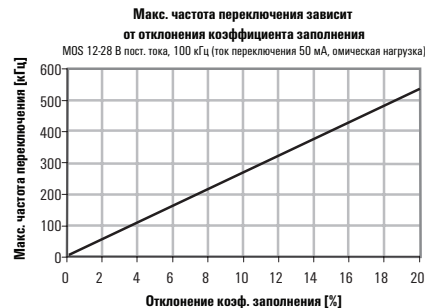

### Технические данные

Страна управления	
Номинал. управляющее напряжение	
Номинальная мощность	
Напряжение срабатывания (включения)	
Напряжение отпускания	
Частота на входе	
Индикатор состояния	
Схема защиты	
Страна нагрузки	
Твердотельный тип	
Номинал. напряжение переключения	
Номинальный ток переключения	
Падение напряжения при макс. нагрузке	
Ток утечки	
Защита от короткого замыкания / схема защиты, сторона нагрузки	
Задержка включения / задержка выключения	
Непрерывный ток	
Импульсная нагрузка, макс. ток	
Категория нагрузки	
Общие данные	
Температура окружающей среды (рабочая)	
Температура хранения	
Класс горючести UL94	
Влажность	
Сертификаты	
Стандарты	
Координация изоляции (EN 50 178)	
Номинальное напряжение	
Максимально допустимое импульсное напряжение	
Путь утечки и воздушный зазор, вход-выход	
Категория перенапряжения	
Степень опасности загрязнения	
Размеры	
Диапазон зажима (номинал. / мин. / макс.)	
Длина x ширина x высота	
Примечание	

12...28 В пост. тока	
≤ 280 мВт	
> 5,6 В	
≤ 15 В пост. тока	
100 кГц	
Зеленый светодиод	
Варистор, защита от обр. полярности	
Транзистор	
19,6...28,8 В	
50 мА	
≤ 2 В	
Нет / варистор, защита от обр. полярности	
< 200 нс / < 400 нс	
макс. 50 мА	
0,6 А (20 мс)	
LC A	
-20...+60 °С	
-40...+80 °С	
V-0	
Отн. влажность 5...95 %	
T <sub>w</sub> = 55 °С, без образования конденсата	
CE: cULus; GL	
DIN EN 50178, GL 2003-VI-Abs. 9, IEC 62314, UL508	
30 В	
500 В (1,2/ 50 мкс)	
II	
2	
Винтовое соединение	
2,5 / 0,5 / 4	
98 / 6,1 / 88	

### Данные для заказа

Тип	Кол.	Код заказа
MOS 12-28 В пост. тока, 100 кГц	1	8937990000

### Принадлежности

Принадлежности и масштабные чертежи см. на странице "Принадлежности MICROOPTO"

Например, измерение скорости вращения



## Для регулировки сигналов ТТЛ

## 5 В ТТЛ / 24 В пост. тока, 0,1 А



Для выравнивания чувствительных ТТЛ-сигналов с типовым уровнем напряжения 24 В пост. тока, используемого в системах автоматизации производства, используются модули MICROOPTO TTL.

Чтобы защитить электронику, чувствительным ТТЛ-сигналам требуется электрическая развязка от цепей 24 В.

Для управления цепью оптической развязки с помощью сигнала 5 В ТТЛ дополнительно подается вспомогательное напряжение.

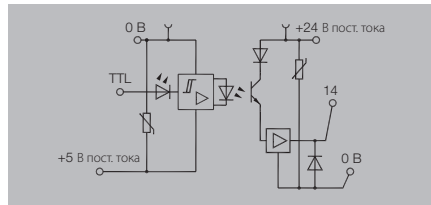

## Технические данные

## Страна управления

Номинал. управляющее напряжение
Номинальная мощность
Напряжение срабатывания (включения)
Напряжение отпускания
Частота на входе
Индикатор состояния
Схема защиты
Номинал. вспомогательное напряжение

## Страна нагрузки

Твердотельный тип
Номинал. напряжение переключения
Номинальный ток переключения
Падение напряжения при макс. нагрузке
Ток утечки
Защита от короткого замыкания / схема защиты, сторона нагрузки
Задержка включения / задержка выключения
Непрерывный ток
Импульсная нагрузка, макс. ток
Категория нагрузки

## Общие данные

Температура окружающей среды (рабочая)	-25...+60 °C
Температура хранения	-40...+60 °C
Класс горючести UL94	V-0
Влажность	40 °C / отн. влажность 93 %, без образования конденсата
Сертификаты	cULus
Стандарты	DIN EN 50178, GL 2003-VI-Abs. 9, IEC 62314, UL508

## Координация изоляции (EN 50 178)

Номинальное напряжение	300 В
Максимально допустимое импульсное напряжение	4 кВ (1,2/ 50 мкс)
Путь утечки и воздушный зазор, вход-выход	> 3 мм
Категория перенапряжения	III
Степень опасности загрязнения	2

## Размеры

Диапазон зажима (номинал. / мин. / макс.)	мм <sup>2</sup>
Длина x ширина x высота	мм

## Примечание

## Данные для заказа

Винтовое соединение

## Винтовое соединение

2,5 / 0,5 / 4
98 / 6,1 / 88

Тип	Кол.	Код заказа
MOS 5 В ТТЛ / 24 В пост. тока, 0,1 А	1	8937920000

## Примечание

## Принадлежности

## Примечание

Принадлежности и масштабные чертежи см. на странице "Принадлежности MICROOPTO"

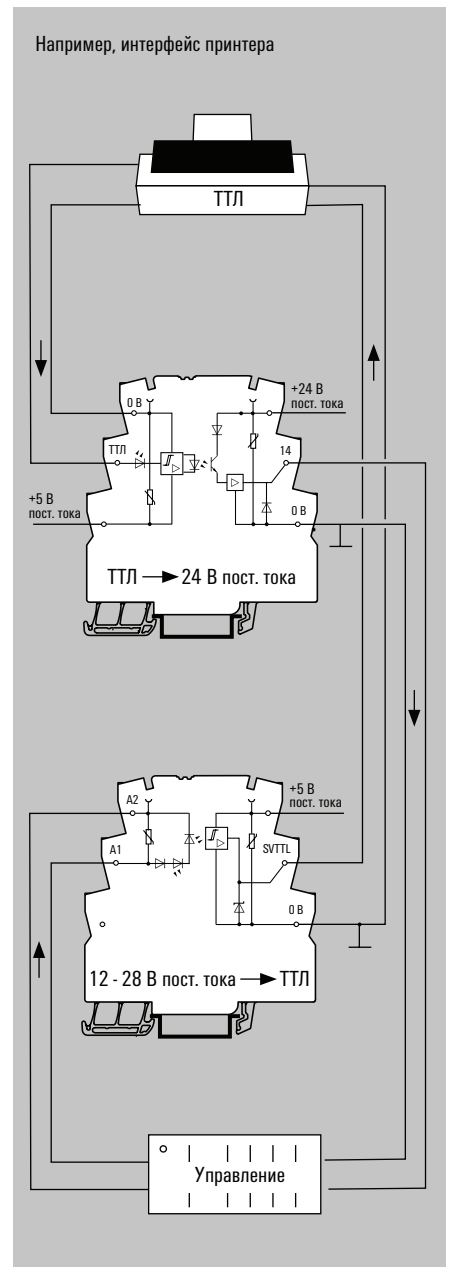

**MICROOPTO – твердотельные реле**

**Для регулировки сигналов ТТЛ**

**12–28 В пост. тока / 5 В ТТЛ**

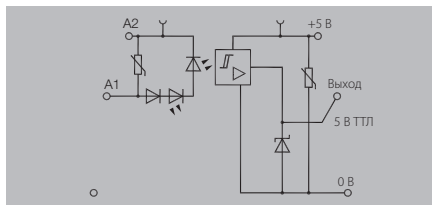

**Технические данные**

<b>Сторона управления</b>	
Номинальное управляющее напряжение	12...28 В пост. тока
Номинальная мощность	150 мВт
Напряжение срабатывания (включения)	> 10,7 В
Напряжение отпускания	< 10,6 В
Частота на входе	100 кГц
Индикатор состояния	Состояние – зеленый светодиод
Схема защиты	Варистор, защита от обр. полярности
<b>Сторона нагрузки</b>	
Твердотельный тип	ТТЛ
Номинальное напряжение переключения	5 В ТТЛ
Номинальный ток переключения	50 мА
Падение напряжения при макс. нагрузке	90 мВ
Ток утечки	Нет / варистор
Защита от короткого замыкания / схема защиты, сторона нагрузки	тип. < 1 мкс / тип. < 4 мкс
Задержка включения / задержка выключения	макс. 50 мА
Непрерывный ток	LC A
Импульсная нагрузка, макс. ток	5 В пост. тока ±5 %
Категория нагрузки	-25...+60 °С
Номинальное вспомогательное напряжение	-40...+60 °С
<b>Общие данные</b>	
Температура окружающей среды (рабочая)	V-0
Температура хранения	40 °С / отн. влажность 93 %, без образования конденсата
Класс горючести UL94	CE: cULus
Влажность	DIN EN 50178, GL 2003-VI-Abs. 9, IEC 62314, UL508
Сертификаты	
Стандарты	
<b>Координация изоляции (EN 50 178)</b>	
Номинальное напряжение	300 В
Максимально допустимое импульсное напряжение	4 кВ (1,2/ 50 мкс)
Путь утечки и воздушный зазор, вход-выход	> 3 мм
Категория перенапряжения	III
Степень опасности загрязнения	2
<b>Размеры</b>	
Диапазон зажима (номинал. / мин. / макс.)	мм <sup>2</sup>
Длина x ширина x высота	мм
<b>Примечание</b>	

<b>Винтовое соединение</b>		
Тип	Кол.	Код заказа
MOS 12-28 В пост. тока / 5 В ТТЛ	1	8937930000

**Данные для заказа**

Винтовое соединение
---------------------

**Примечание**

**Принадлежности**

Принадлежности и масштабные чертежи см. на странице "Принадлежности MICROOPTO"
--

Для выравнивания чувствительных ТТЛ-сигналов с типовым уровнем напряжения 24 В пост. тока, используемого в системах автоматизации производства, используются модули **MICROOPTO TTL**.

Чтобы защитить электронику, чувствительным ТТЛ-сигналам требуется электрическая развязка от цепей 24 В.

Для управления цепью оптической развязки с помощью сигнала 5 В ТТЛ дополнительно подается вспомогательное напряжение.

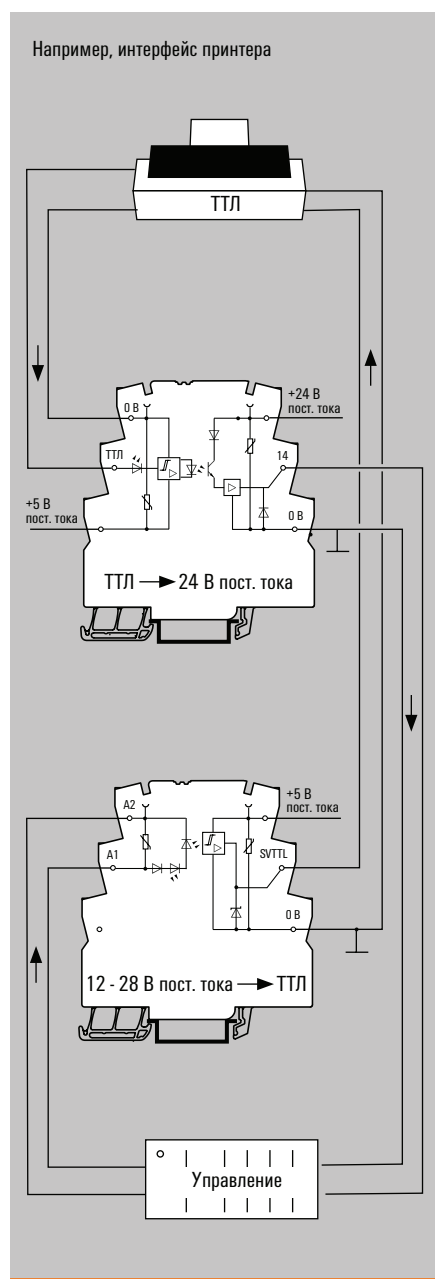

## Принадлежности

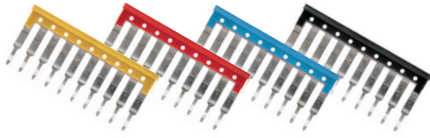

## Вставная перемычка

Тип	Кол. контактов	Кол.	Номер заказа
<b>желтая</b>			
ZQV 4N / 2 GE	2	60	1758250000
ZQV 4N / 3 GE	3	60	1762630000
ZQV 4N / 4 GE	4	60	1762620000
ZQV 4N / 10 GE	10	20	1758260000
ZQV 4N / 20 GE	20	20	1909020000
<b>красная</b>			
ZQV 4N / 2 RT	2	60	1793950000
ZQV 4N / 3 RT	3	60	1793980000
ZQV 4N / 4 RT	4	60	1794010000
ZQV 4N / 10 RT	10	20	1794040000
ZQV 4N / 20 RT	20	20	1909150000
<b>синяя</b>			
ZQV 4N / 2 BL	2	60	1793960000
ZQV 4N / 3 BL	3	60	1793990000
ZQV 4N / 4 BL	4	60	1794020000
ZQV 4N / 10 BL	10	20	1794050000
ZQV 4N / 20 BL	20	20	1909100000
<b>черная</b>			
ZQV 4N / 2 SW	2	60	1793970000
ZQV 4N / 3 SW	3	60	1794000000
ZQV 4N / 4 SW	4	60	1794030000
ZQV 4N / 10 SW	10	20	1794060000
ZQV 4N / 20 SW	20	20	1909120000

## Другие аксессуары

Тип	Кол.	Номер заказа
<b>Клеммы питания</b>		
MOS SUPPLY	1	8973460000
MOS FEED THROUGH	1	8973450000
<b>Маркировка</b>		
WS 12/6	12 x 6 мм	600
<b>Этикетки, Lasermark</b>		
LM MT 300 15/6 ge	484 этикеток на лист	10
<b>Отвертка</b>		
SD 0,6 x 3,5 x 100		10
<b>Перемычка для вставки в точку зажима</b>		
QB 75/6.2/15		10
<b>Цветной изоляционный профиль для QB</b>		
ISPF QB75, черный		10
ISPF QB75, синий		10
ISPF QB75, красный		10
<b>Концевой стопор</b>		
WEW 35/2		100

## Общие данные – MICROOPTO

## Технические данные

Провод	Винтовое соединение
Одножильный, H07V-U	мм <sup>2</sup> 0,5...4,0
Многожильный, H07V-K	мм <sup>2</sup> 0,5...2,5
"I" с кабельными наконечниками по стандарту DIN 46228-1	мм <sup>2</sup> 0,5...1,5
"I" с кабельными наконечниками с пластиковой манжетой	мм <sup>2</sup> 0,5...1,5
Макс. диапазон зажима	мм <sup>2</sup> 0,13...4,0
Калибровочный штекер по стандарту IEC 60947-1 Типоразмер	A 3
<b>Общие технические данные</b>	
Номинальный момент затяжки	Нм 0,6
Непрерывный ток для 2-конт. перемычки	A 10
Непрерывный ток для многоконтактной перемычки	A 10
Длина зачистки	мм 7
Класс защиты корпуса	IP20
Материал корпуса	Wemid
Класс горючести UL94	V-0
Номинальный ток	A 6
Номинальное напряжение	B 250

## Чертежи: клеммы питания

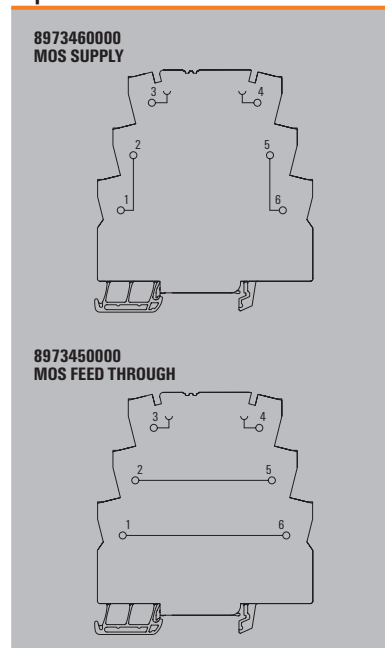

## Размеры

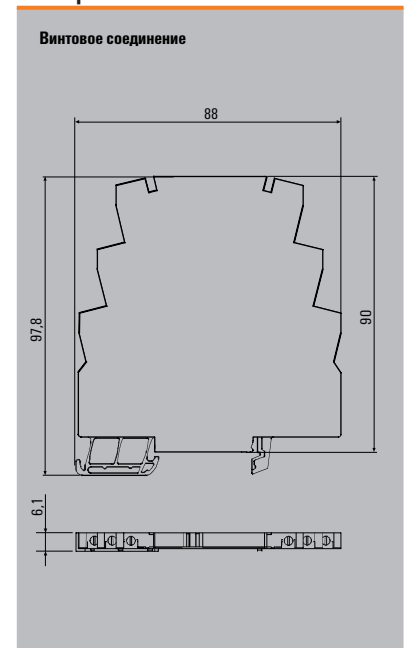

**MCZ-SERIES – релейные модули**

**Мини-формирователь сигналов MCZ R,**

**1 перекл. контакт,  
катушка перем. тока / пост. тока / пост./перем. тока**

Данный компонент может использоваться в качестве универсального интерфейса между контроллером и исполнительным органом для переключения малых и средних нагрузок.

- Снижение затрат на установку и пуско-наладку благодаря использованию проверенной пружинной системы соединений.
- Вставная перемычка на входе и выходе сводит к минимуму объем работ по монтажу проводов.
- Монтажная ширина 6 мм
- Для монтажа на TS 35

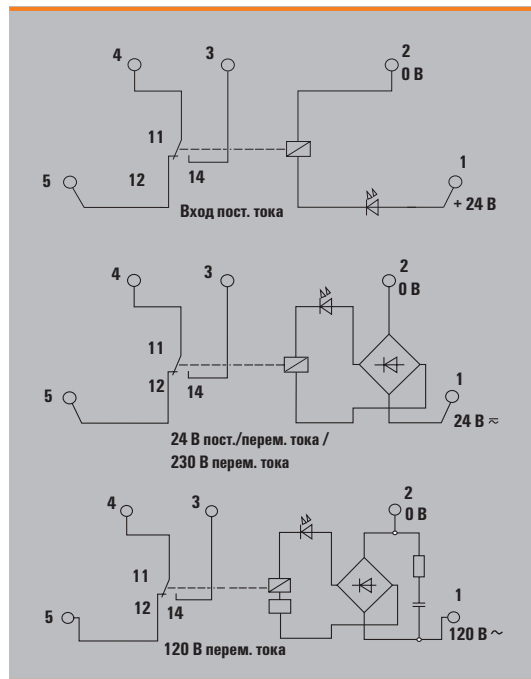
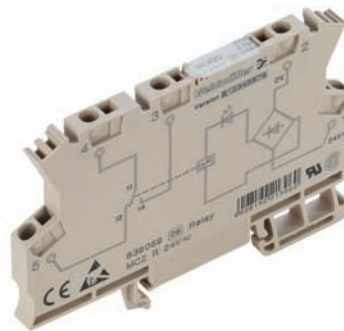

**Технические данные**

<b>Выход</b>	
Макс. напряж. переключения перем. тока / непрерывный ток	400 В / 6 А
Мин. коммутируемая мощность	12 В / 10 мА
Материал контактов	AgSnO2
Механический срок службы	20 x 10 <sup>6</sup> циклов переключения
Макс. частота переключения при номин. нагрузке	0,1 Гц
<b>Номинальные характеристики</b>	
Индикатор состояния / безынерционный диод	Зеленый светодиод / да
Защита от обратной полярности	Имеется
Температура окружающей среды (рабочая)	-25...+50 °С
Температура хранения	-40...+60 °С
Влажность	40 °С / отн. влажность 93 %, без образования конденсата
Сертификаты	CE; CSA; cURus; GL; GOSTME25
<b>Координация изоляции (EN 50 178)</b>	
Стандарты	DIN EN 50178
Номинальное напряжение	300 В
Максимально допустимое импульсное напряжение	4 кВ (1,2 / 50 мкс)
Путь утечки и воздушный зазор, вход-выход	≥ 5,5 мм
Категория перенапряжения	III
Степень опасности загрязнения	2
<b>Размеры</b>	
Диапазон зажима (номин. / мин. / макс.)	мм <sup>2</sup> 1,5 / 0,5 / 2,5
Длина x ширина x высота	мм 64 / 6 / 91
<b>Пружинное соединение</b>	
Концевая пластина AP MCZ 1.5: 8389030000	
Принадлежности и масштабные чертежи см. на странице "Принадлежности MCZ"	

**Области применения**

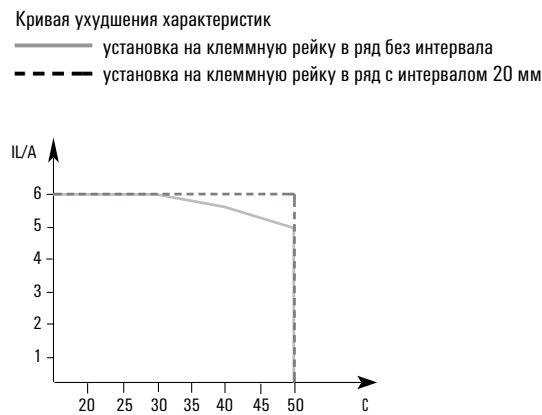

## Мини-формирователь сигналов MCZ R,

1 перекл. контакт,

катушка перем. тока / пост. тока / пост./перем. тока

Данные для заказа	24 В пост. тока, 1 перекл. конт.	24 В пост. тока, 1 перекл. конт., Au	24 В пост./перем. тока, 1 перекл. конт.	110 В пост. тока, 1 перекл. конт.
<b>Вход</b>				
Номин. управляющее напряжение	24 В пост. тока $\pm 20\%$	24 В пост. тока $\pm 20\%$	24 В пост./перем. тока $\pm 10\%$	110 В пост. тока $\pm 10\%$
Номинальный перем. ток			11 мА	
Номинальный пост. ток	6,3 мА	6,3 мА	6,4 мА	2,85 мА
Номинальная мощность	156 мВт	156 мВт	160 мВА / 150 мВт	340 мВт
Напряж. срабатывания/отпускания (перем. ток)			прибл. 17 В / прибл. 7 В	
Напряж. срабатывания/отпускания (пост. ток)	19 / 4 В	19 / 4 В	прибл. 19 В / прибл. 4 В	прибл. 68 В / прибл. 19 В
Ток срабатывания/отпускания (перем. ток)				
Ток срабатывания/отпускания (пост. ток)		5,7 мА	9 / 5 мА	1,6 / 0,4 мА
<b>Сторона нагрузки</b>				
Задержка включения	< 5 мс	< 5 мс	6 мс	< 6 мс
Задержка выключения	$\leq 11$ мс	$\leq 10$ мс	< 35 мс	< 15 мс
<b>Данные для заказа</b>				
<b>Полный модуль</b>				
Перекл. контакт	Тип	Тип	Тип	Тип
	MCZ R 24VDC	MCZ R 24VDC 5uAu	MCZ R 24VUC	MCZ R 110VDC
Код заказа	<b>8365980000</b>	<b>8442960000</b>	<b>8390590000</b>	<b>8467470000</b>
Тип				
Код заказа				
<b>Примечание</b>		Безопасное переключение нагрузок 1...60 В пост./перем. тока, 1...300 мА. При переключении более высоких нагрузок возможно повреждение золочения.		

Данные для заказа	120 В перем. тока, 1 перекл. конт.	230 В перем. тока, 1 перекл. конт.
<b>Вход</b>		
Номин. управляющее напряжение	120 В перем. тока $-15/+10\%$	230 В перем. тока $\pm 10\%$
Номинальный перем. ток	7 мА	9,5 мА
Номинальный пост. ток		
Номинальная мощность	0,85 ВА	2,1 ВА
Напряж. срабатывания / отпускания (перем. ток)	85 / 17 В	150 / 60 В
Напряж. срабатывания / отпускания (пост. ток)		
Ток срабатывания /отпускания (перем. ток)	4 мА // 1,3 мА	5 / 2,5 мА
Ток срабатывания /отпускания (пост. ток)		
<b>Сторона нагрузки</b>		
Задержка включения	< 17 мс	< 11 мс
Задержка выключения	< 35 мс	< 35 мс
<b>Данные для заказа</b>		
<b>Полный модуль</b>		
Перекл. контакт	Тип	Тип
	MCZ R 120VAC	MCZ R 230VAC
Код заказа	<b>8420880000</b>	<b>8237710000</b>
Тип		
Код заказа		
<b>Примечание</b>		

## MCZ-SERIES – релейные модули

### MCZ R TRAK,

1 перекл. контакт или 1 норм. разомкнутый контакт, катушка пост. тока

- 1 перекл. контакт
- Компонент для применения в железнодорожной промышленности
- Требования по вибрации согласно стандарту EN 61373, категория требований 1, класс B
- Отклонения напряжения: -30/+25 % и ±40 % в течение 0,1 с
- Отсутствие напряжения на входе: до 10 мс
- Допускается конденсация

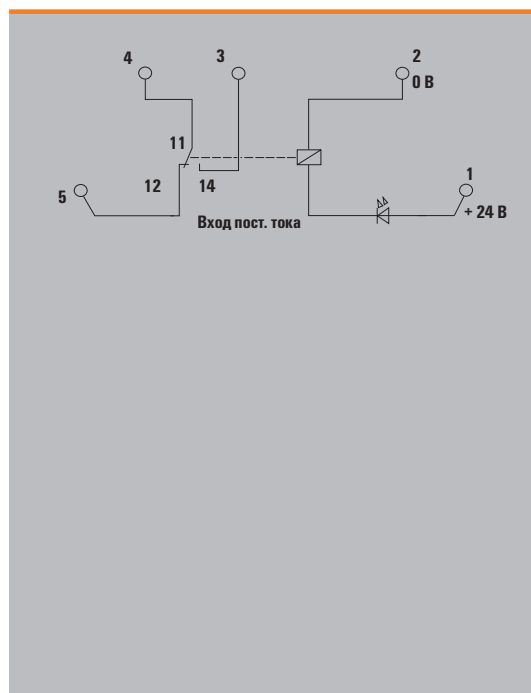
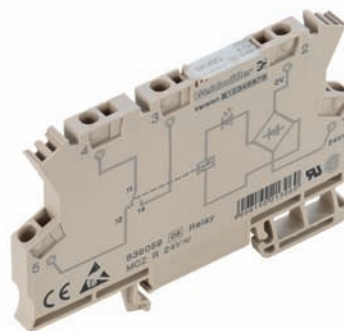

### Технические данные

Выход	
Макс. напряж. переключения перем. тока / непрерывный ток	400 В / 6 А
Мин. коммутируемая мощность	12 В / 10 мА
Материал контактов	AgSnO
Механический срок службы	20 x 10 <sup>6</sup> циклов переключения
Макс. частота переключения при номин. нагрузке	0,1 Гц
Номинальные характеристики	
Индикатор состояния / безынерционный диод	Зеленый светодиод / да
Защита от обратной полярности	Имеется
Температура окружающей среды (рабочая)	-25...+70 °С / +85 °С в течение 10 минут
Температура хранения	-40...+85 °С
Влажность	95 % в течение 30 дней, с минимальным образованием конденсата согласно EN 50155
Сертификаты	CE; GOSTME25
Координация изоляции (EN 50 178)	
Стандарты	DIN EN 50178, DIN EN 50155
Номинальное напряжение	300 В
Максимально допустимое импульсное напряжение	4 кВ (1,2 / 50 мкс)
Путь утечки и воздушный зазор, вход-выход	≥ 5,5 мм
Категория перенапряжения	III
Степень опасности загрязнения	2
Размеры	
Диапазон зажима (номин. / мин. / макс.)	мм <sup>2</sup> 1,5 / 0,5 / 2,5
Длина x ширина x высота	мм 64 / 6 / 91
Пружинное соединение	
Примечание	Концевая пластина AP MCZ 1.5: 8389030000 Принадлежности и масштабные чертежи см. на странице "Принадлежности MCZ"

### Области применения

#### Повышение температуры, вызванное током

MCZ R 24 V DC 1 CO TRAK  
Клеммная рейка, горизонтал.

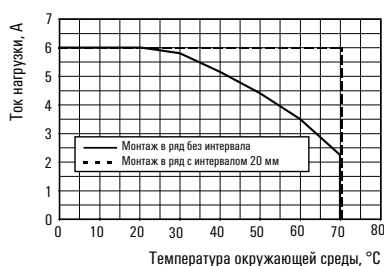

#### Предельная кривая

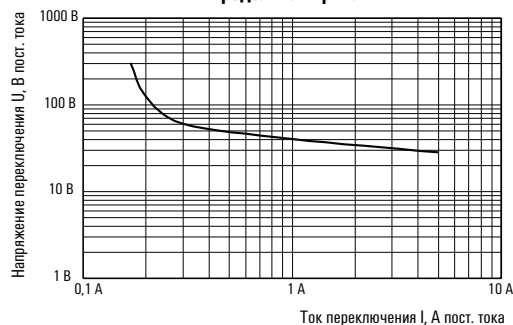

**MCZ R TRAK,****1 перекл. контакт или 1 норм. разомкнутый контакт,  
катушка пост. тока****Данные для заказа**

		24 В пост. тока, TRAK	36 В пост. тока, TRAK	48...110 В пост. тока, TRAK
<b>Вход</b>				
Номинал. управляющее напряжение		24 В пост. тока +25/-30 %	36 В пост. тока +25/-30 %	48...110 В пост. тока +25/-30 %
Номинальный перем. ток				
Номинальный пост. ток		11,5...16,5 мА	8...12 мА	< 3 мА
Номинальная мощность		195...500 мВт	200...540 мВт	< 300 мВт
Напряж. срабатывания/отпускания (перем. ток)				
Напряж. срабатывания/отпускания (пост. ток)		14 / 3 В	18 / 4,5 В	< 25 В / < 6 В
Ток срабатывания/отпускания (перем. ток)				
Ток срабатывания/отпускания (пост. ток)				
<b>Сторона нагрузки</b>				
Задержка включения		< 11 мс	< 6 мс	< 4 мс
Задержка выключения		< 50 мс	< 70 мс	< 100 мс
<b>Данные для заказа</b>				
<b>Полный модуль</b>				
Перекл. контакт	Тип	MCZ R 24VDC 1CO TRAK	MCZ R 36VDC 1CO TRAK	MCZ R 48...110VDC 1CO TRAK
	Код заказа	<b>8713890000</b>	<b>8713900000</b>	<b>8713910000</b>
НО контакт	Тип	MCZ R 24VDC 1NO TRAK		MCZ R 48...110VDC 1NO TRAK
	Код заказа	<b>8499550000</b>		<b>8574070000</b>
<b>Примечание</b>				

## MCZ-SERIES – релейные модули

### MCZ R TRAK Au,

**1 перекл. контакт или 1 норм. разомкнутый контакт, катушка пост. тока**

- 1 перекл. контакт (контакты с твердым золочением)
- Компонент для применения в железнодорожной промышленности
- Требования по вибрации согласно стандарту EN 61373, категория требований 1, класс B
- Отклонения напряжения: -30/+25 % и ±40 % в течение 0,1 с
- Отсутствие напряжения на входе: до 10 мс
- Допускается конденсация

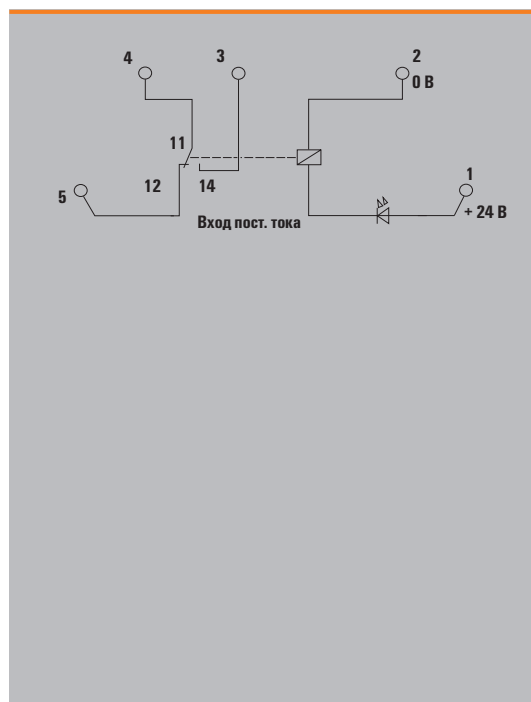
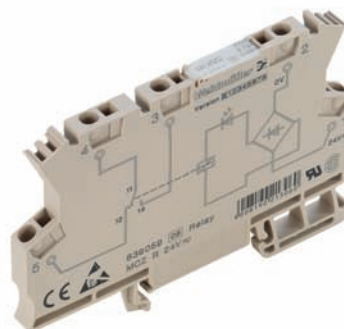

### Технические данные

Выход	
Макс. напряж. переключения перем. тока / непрерывный ток	400 В / 6 А
Мин. коммутируемая мощность	1 В / 1 мА
Материал контактов	AgSnO, 5 мкм Au
Механический срок службы	20 x 10 <sup>6</sup> циклов переключения
Макс. частота переключения при номин. нагрузке	0,1 Гц
Номинальные характеристики	
Индикатор состояния / безынерционный диод	Зеленый светодиод / да
Защита от обратной полярности	Имеется
Температура окружающей среды (рабочая)	-25...+70 °С / +85 °С в течение 10 минут
Температура хранения	-40...+85 °С
Влажность	95 % в течение 30 дней, с минимальным образованием конденсата согласно EN 50155
Сертификаты	CE; GOSTME25
Координация изоляции (EN 50 178)	
Стандарты	
Номинальное напряжение	300 В
Максимально допустимое импульсное напряжение	4 кВ (1,2 / 50 мкс)
Путь утечки и воздушный зазор, вход-выход	≥ 5,5 мм
Категория перенапряжения	III
Степень опасности загрязнения	2
Размеры	
Диапазон зажима (номин. / мин. / макс.)	мм <sup>2</sup> 1,5 / 0,5 / 2,5
Длина x ширина x высота	мм 64 / 6 / 91
Пружинное соединение	
Диапазон зажима (номин. / мин. / макс.)	мм <sup>2</sup> 1,5 / 0,5 / 2,5
Длина x ширина x высота	мм 64 / 6 / 91
Примечание	
Концевая пластина AP MCZ 1.5: 8389030000 Принадлежности и масштабные чертежи см. на странице "Принадлежности MCZ"	

### Области применения

#### Повышение температуры, вызванное током

MCZ R 24 V DC 1 CO TRAK  
Клеммная рейка, горизонтал.

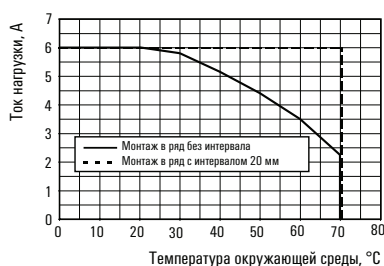

#### Предельная кривая

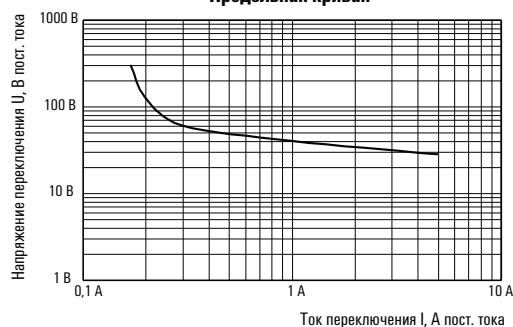



**MCZ R TRAK Au,**

**1 перекл. контакт или 1 норм. разомкнутый контакт,  
катушка пост. тока**

<b>Данные для заказа</b>		<b>24 В пост. тока, TRAK, Au</b>	<b>36 В пост. тока, TRAK, Au</b>	<b>48...110 В пост. тока, TRAK, Au</b>
<b>Вход</b>				
Номинал. управляющее напряжение		24 В пост. тока +25/-30 %	36 В пост. тока +25/-30 %	48...110 В пост. тока +25/-30 %
Номинальный перем. ток				
Номинальный пост. ток		11,5...16,5 mA	8...12 mA	< 3 mA
Номинальная мощность		195...500 мВт	200...540 мВт	< 300 мВт
Напряж. срабатывания/отпускания (перем. ток)				
Напряж. срабатывания/отпускания (пост. ток)		14 / 3 В	18 / 4,5 В	< 25 В / < 6 В
Ток срабатывания/отпускания (перем. ток)				
Ток срабатывания/отпускания (пост. ток)				
<b>Сторона нагрузки</b>				
Задержка включения		11 мс	тип. 4,7 мс	< 4 мс
Задержка выключения		50 мс	тип. 44 мс	< 100 мс
<b>Данные для заказа</b>				
Перекл. контакт	Тип	MCZ R 24VDC 1CO AU TRAK	MCZ R 36VDC 1CO AU TRAK	MCZ R 48...110VDC 1CO AU TRAK
	Код заказа	<b>8790520000</b>	<b>8790510000</b>	<b>8790500000</b>
	Тип			
	Код заказа			
<b>Примечание</b>		Безопасное переключение нагрузок 1...60 В пост./перем. тока, 1...300 mA. При переключении более высоких нагрузок возможно повреждение золочения.	Безопасное переключение нагрузок 1...60 В пост./перем. тока, 1...300 mA. При переключении более высоких нагрузок возможно повреждение золочения.	Безопасное переключение нагрузок 1...60 В пост./перем. тока, 1...300 mA. При переключении более высоких нагрузок возможно повреждение золочения.

**MCZ SERIES – твердотельные реле**

**Мини-формирователь сигналов MCZ O**

- Универсальный интерфейс между контроллером и датчиком/исполнительным органом
- Пружинная система соединений
- Вставные перемычки
- Монтажная ширина 6 мм

**24 В пост./перем. тока**

**Система соединений**

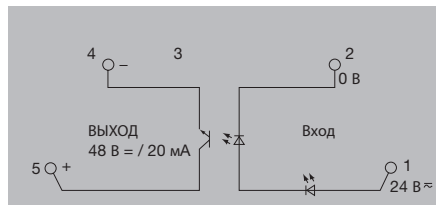
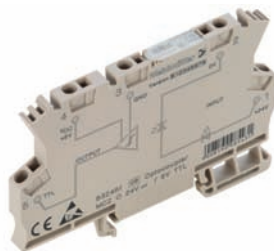

**24 В пост./перем. тока / 24 В, 2 А**

**Система соединений**

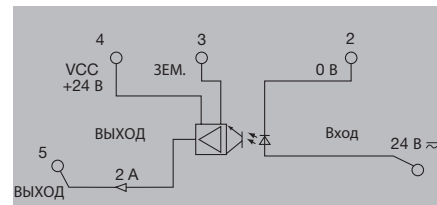
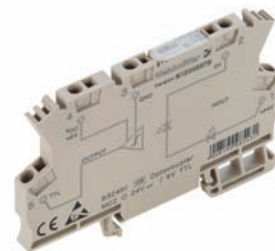

**Технические данные**

Страна управления	
Номин. управляющее напряжение	
Номинальная мощность	
Частота на входе	
Номин. вспомогательное напряжение	
Индикатор состояния	
Страна нагрузки	
Номин. напряжение переключения	
Номинальный ток переключения	
Падение напряжения при макс. нагрузке	
Задержка включения	
Задержка выключения	
Защита от короткого замыкания / схема защиты, сторона нагрузки	
Общие данные	
Температура окружающей среды (рабочая)	
Температура хранения	
Влажность	
Сертификаты	
Координация изоляции (EN 50 178)	
Стандарты	
Номинальное напряжение	
Максимально допустимое импульсное напряжение	
Путь утечки и воздушный зазор, вход-выход	
Категория перенапряжения	
Степень опасности загрязнения	

24 В пост./перем. тока ±20 %
230 мВт / 280 мВА
Перем. ток: 5 Гц / пост. ток: 10 Гц
Нет
Зеленый светодиод
5...48 В пост. тока
20 мА
≤ 1 В
Перем. ток: 10 мс / пост. ток: 20 мс
Перем. ток: 45 мс / пост. ток: 40 мс
Нет / встроенный безынерционный диод
-25...+50 °С
-40...+85 °С
40 °С / отн. влажность 93 %, без образования конденсата
CE; CSA; cURus; GOSTME25
DIN EN 50178
300 В
6 кВ
≥ 5,5 мм
III
2

24 В пост./перем. тока ±20 %
195 мВт / 220 мВА
Перем. ток: 10 Гц / пост. ток: 30 Гц
Нет
Светодиод
24 В пост. тока ±20 %
2 А
Да / варистор
-25...+40 °С
-40...+60 °С
40 °С / отн. влажность 93 %, без образования конденсата
CE; CSA; cURus; GOSTME25
DIN EN 50178
300 В
6 кВ
≥ 5,5 мм
III
2

Размеры	
Диапазон зажима (номин. / мин. / макс.)	мм <sup>2</sup>
Длина х ширина х высота	мм
Примечание	

Пружинное соединение	
1,5 / 0,5 / 1,5	
64 / 6 / 91	

Пружинное соединение	
1,5 / 0,5 / 1,5	
64 / 6 / 91	
* Индикатор состояния: зеленый = ОК, желтый = частичное короткое замыкание, мигающий красный = короткое замыкание	

**Данные для заказа**

Пружинное соединение
----------------------

Тип	Кол.	Код заказа
MCZ O 24VUC	10	8365940000

Тип	Кол.	Код заказа
MCZ O 24VUC	10	8287730000

**Примечание**

**Аксессуары**

Примечание
------------

Концевая пластина AP MCZ 1.5: 8389030000 Принадлежности и масштабные чертежи см. на странице "Принадлежности MCZ"
--

Концевая пластина AP MCZ 1.5: 8389030000 Принадлежности и масштабные чертежи см. на странице "Принадлежности MCZ"
--

**Мини-формирователь сигналов MCZ O**

- Универсальный интерфейс между контроллером и датчиком/исполнительным органом
- Пружинная система соединений
- Вставные перемычки
- Монтажная ширина 6 мм

**120 В пост./перем. тока**

**Система соединений**

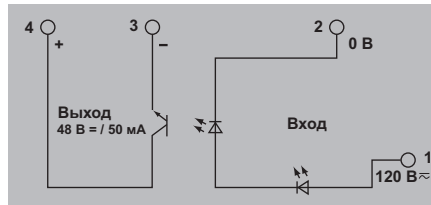
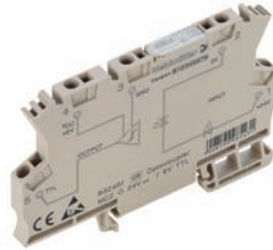

**230 В перем. тока**

**Система соединений**

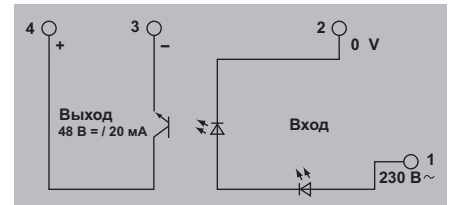
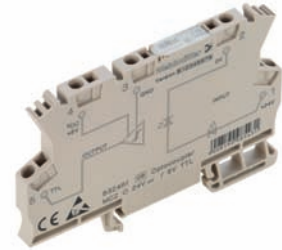

**Технические данные**

Страна управления	
Номин. управляющее напряжение	
Номинальная мощность	
Частота на входе	
Номин. вспомогательное напряжение	
Индикатор состояния	
Страна нагрузки	
Номин. напряжение переключения	
Номинальный ток переключения	
Падение напряжения при макс. нагрузке	
Задержка включения	
Задержка выключения	
Защита от короткого замыкания / схема защиты, страна нагрузки	
Общие данные	
Температура окружающей среды (рабочая)	
Температура хранения	
Влажность	
Сертификаты	
Координация изоляции (EN 50 178)	
Стандарты	
Номинальное напряжение	
Максимально допустимое импульсное напряжение	
Путь утечки и воздушный зазор, вход-выход	
Категория перенапряжения	
Степень опасности загрязнения	

120 В пост./перем. тока +5/-15 %	
350 мВт / 400 мВА	
Перем. ток: 5 Гц, коэф. заполнения 1:2; пост. ток: 20 Гц, коэф. заполнения 1:2	
Нет	
Зеленый светодиод	
5...48 В пост. тока	
50 mA	
1,6 В	
≤ 30 мс	
≤ 40 мс	
Нет / встроенный безынерционный диод	
-25...+40 °C	
-40...+60 °C	
40 °C / отн. влажность 93 %, без образования конденсата	
CE; CSA; cURus; GOSTME25	
DIN EN 50178	
300 В	
6 кВ	
≥ 5,5 мм	
III	
2	

230 В перем. тока +5/-15 %	
2,3 ВА	
Перем. ток: 5 Гц, коэф. заполнения 1:2	
Нет	
Зеленый светодиод	
5...48 В пост. тока	
20 mA	
1,6 В	
≤ 30 мс	
≤ 40 мс	
Нет / встроенный безынерционный диод	
-25...+40 °C	
-40...+85 °C	
40 °C / отн. влажность 93 %, без образования конденсата	
CE; CSA; cURus; GOSTME25	
DIN EN 50178	
300 В	
6 кВ	
≥ 5,5 мм	
III	
2	

Размеры	
Диапазон зажима (номин. / мин. / макс.)	мм <sup>2</sup>
Длина x ширина x высота	мм
Примечание	

Пружинное соединение	
1,5 / 0,5 / 1,5	
64 / 6 / 91	

Пружинное соединение	
1,5 / 0,5 / 1,5	
64 / 6 / 91	

**Данные для заказа**

Пружинное соединение
----------------------

Тип	Кол.	Код заказа
MCZ O 120VUC	10	8421060000

Тип	Кол.	Код заказа
MCZ O 230VAC	10	8421380000

Примечание
------------

Примечание
------------

Примечание
------------

**Аксессуары**

Примечание
------------

Концевая пластина AP MCZ 1.5: 8389030000
Принадлежности и масштабные чертежи см. на странице "Принадлежности MCZ"

Концевая пластина AP MCZ 1.5: 8389030000
Принадлежности и масштабные чертежи см. на странице "Принадлежности MCZ"

**MCZ SERIES – твердотельные реле**

**Мини-формирователь сигналов MCZ O**

- Универсальный интерфейс между контроллером и датчиком/исполнительным органом
- Пружинная система соединений
- Вставные перемычки
- Монтажная ширина 6 мм

**24 В пост. тока / 5 В ТТЛ**

**Система соединений**

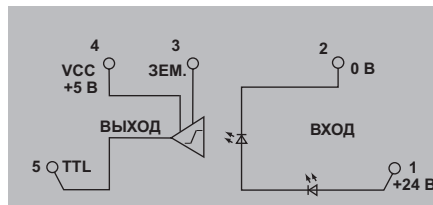
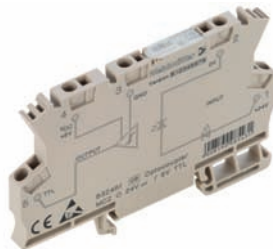

**5 В ТТЛ / 5...48 В пост. тока**

**Система соединений**

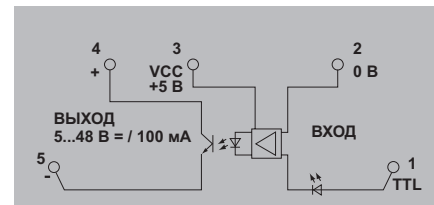
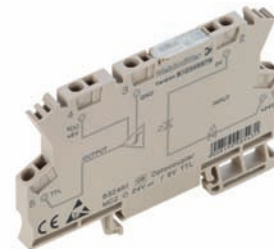

**Технические данные**

Страна управления	
Номинальное управляющее напряжение	24 В пост. тока ±16 %
Номинальная мощность	112 мВт
Частота на входе	100 кГц, коэф. заполнения 1:2; 50 кГц, коэф. заполнения 1:10
Номинальное вспомогательное напряжение	Нет
Индикатор состояния	Зеленый светодиод
Страна нагрузки	
Номинальное напряжение переключения	5 В ТТЛ
Номинальный ток переключения	8 мА, разветвление = 20 LS-TTL
Падение напряжения при макс. нагрузке	
Задержка включения	1 мкс (при 20 В пост. тока)
Задержка выключения	2,5 мкс (при 28 В пост. тока)
Защита от короткого замыкания / схема защиты, сторона нагрузки	Нет / диод
Общие данные	
Температура окружающей среды (рабочая)	-25...+40 °C
Температура хранения	-40...+60 °C
Влажность	40 °C / отн. влажность 93 %, без образования конденсата
Сертификаты	CE; CSA; cURus; GOSTME25
Координация изоляции (EN 50 178)	
Стандарты	DIN EN 50178
Номинальное напряжение	300 В
Максимально допустимое импульсное напряжение	6 кВ
Путь утечки и воздушный зазор, вход-выход	≥ 5,5 мм
Категория перенапряжения	III
Степень опасности загрязнения	2

5 В ТТЛ
10 мВт
2,4 кГц
5 В
Зеленый светодиод
5...48 В пост. тока
100 мА
≤ 1,8 В
Нет / диод
-25...+50 °C
-40...+85 °C
40 °C / отн. влажность 93 %, без образования конденсата
CE; CSA; cURus; GOSTME25
DIN EN 50178
300 В
6 кВ
≥ 5,5 мм
III
2

5 В ТТЛ
10 мВт
2,4 кГц
5 В
Зеленый светодиод
5...48 В пост. тока
100 мА
≤ 1,8 В
Нет / диод
-25...+50 °C
-40...+85 °C
40 °C / отн. влажность 93 %, без образования конденсата
CE; CSA; cURus; GOSTME25
DIN EN 50178
300 В
6 кВ
≥ 5,5 мм
III
2

Размеры	
Диапазон зажима (номинал. / мин. / макс.)	мм <sup>2</sup>
Длина x ширина x высота	мм
Примечание	

Пружинное соединение	
1,5 / 0,5 / 1,5	
64 / 6 / 91	

Пружинное соединение	
1,5 / 0,5 / 1,5	
64 / 6 / 91	

**Данные для заказа**

Пружинное соединение
----------------------

Тип	Кол.	Код заказа
MCZ O 24VDC	10	8324610000

Тип	Кол.	Код заказа
MCZ O 5VTTL	10	8398940000

Примечание
------------

Примечание
------------

Примечание
------------

**Аксессуары**

Примечание
------------

Концевая пластина AP MCZ 1.5: 8389030000 Принадлежности и масштабные чертежи см. на странице "Принадлежности MCZ"
--

Концевая пластина AP MCZ 1.5: 8389030000 Принадлежности и масштабные чертежи см. на странице "Принадлежности MCZ"
--

**MCZ O TRAK**

- Компонент для применения в железнодорожной промышленности
- Соответствует требованиям стандарта EN 50155
- Отклонения напряжения: -30/+25 %
- Рабочая температура: -25...+70 °C (85 °C / 10 мин) согласно EN 50155
- Допускается конденсация

**24 В пост. тока, TRAK**

**Система соединений**

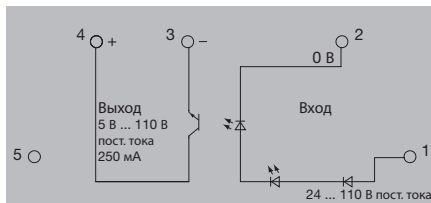
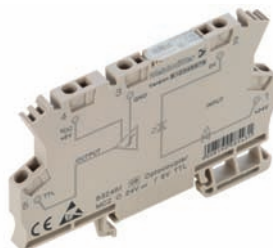

**Технические данные**

Страна управления	
Номинальное управляющее напряжение	
Номинальная мощность	
Частота на входе	
Номинальное вспомогательное напряжение	
Индикатор состояния	
Страна нагрузки	
Номинальное напряжение переключения	
Номинальный ток переключения	
Падение напряжения при макс. нагрузке	
Задержка включения	
Задержка выключения	
Защита от короткого замыкания / схема защиты, сторона нагрузки	
Общие данные	
Температура окружающей среды (рабочая)	
Температура хранения	
Влажность	
Сертификаты	
Координация изоляции (EN 50 178)	
Стандарты	
Номинальное напряжение	
Максимально допустимое импульсное напряжение	
Путь утечки и воздушный зазор, вход-выход	
Категория перенапряжения	
Степень опасности загрязнения	

24...110 В пост. тока -30/+25 %
макс. 10 Гц
Нет
Зеленый светодиод
5...137,5 В пост. тока
180 мА
≤ 1,7 В
≤ 10 мс
50 мс
Нет / варистор, встроенный безынерционный диод
-25...+70 °C
-40...+85 °C
40 °C / отн. влажность 93 %, без образования конденсата
CE, GOSTME25
DIN EN 50178, DIN EN 50155
300 В
6 кВ
≥ 5,5 мм
III
2

Размеры	
Диапазон зажима (номинал. / мин. / макс.)	мм <sup>2</sup>
Длина x ширина x высота	мм
Примечание	

Пружинное соединение	
1,5 / 0,5 / 1,5	
64 / 6 / 91	
Примечание	

**Данные для заказа**

Пружинное соединение
----------------------

Тип	Кол.	Код заказа
MCZ O TRAK 24.110VDC	10	8820710000

Примечание	
------------	--

**Аксессуары**

Примечание	
------------	--

Концевая пластина AP MCZ 1.5: 8389030000 Принадлежности и масштабные чертежи см. на странице "Принадлежности MCZ"
--

**MCZ-SERIES - принадлежности**

**Принадлежности MCZ**

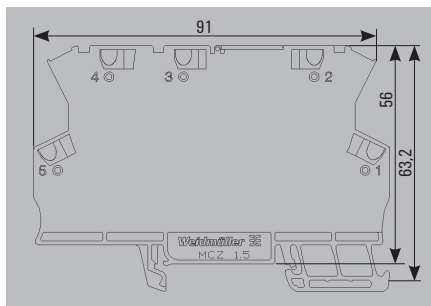

**Данные для заказа**

Концевая пластина
-------------------

Тип	Кол.	Номер заказа
AP MCZ 1.5	50	8389030000



**Данные для заказа**

	Кол. контактов
Вставная перемычка, желтая	2
Вставная перемычка, желтая	3
Вставная перемычка, желтая	4
Вставная перемычка, желтая	10
Вставная перемычка, желтая	20
<b>красная</b>	
Вставная перемычка, красная	2
Вставная перемычка, красная	3
Вставная перемычка, красная	4
Вставная перемычка, красная	10
Вставная перемычка, красная	20
<b>синий</b>	
Вставная перемычка, синяя	2
Вставная перемычка, синяя	3
Вставная перемычка, синяя	4
Вставная перемычка, синяя	10
Вставная перемычка, синяя	20
<b>черный</b>	
Вставная перемычка, черная	2
Вставная перемычка, черная	3
Вставная перемычка, черная	4
Вставная перемычка, черная	10
Вставная перемычка, черная	20

Тип	Кол.	Номер заказа
ZQV 4N / 2 GE	60	1758250000
ZQV 4N / 3 GE	60	1762630000
ZQV 4N / 4 GE	60	1762620000
ZQV 4N / 10 GE	20	1758260000
ZQV 4N / 20 GE	20	1909020000
<b>красный</b>		
ZQV 4N / 2 RT	60	1793950000
ZQV 4N / 3 RT	60	1793980000
ZQV 4N / 4 RT	60	1794010000
ZQV 4N / 10 RT	20	1794040000
ZQV 4N / 20 RT	20	1909150000
<b>синий</b>		
ZQV 4N / 2 BL	60	1793960000
ZQV 4N / 3 BL	60	1793990000
ZQV 4N / 4 BL	60	1794020000
ZQV 4N / 10 BL	20	1794050000
ZQV 4N / 20 BL	20	1909100000
<b>черный</b>		
ZQV 4N / 2 SW	60	1793970000
ZQV 4N / 3 SW	60	1794000000
ZQV 4N / 4 SW	60	1794030000
ZQV 4N / 10 SW	20	1794060000
ZQV 4N / 20 SW	20	1909120000



**Данные для заказа**

Маркировка клемм
Отвертка
Концевой стопор

Тип	Кол.	Номер заказа
WS 10/6 MC NEUTRAL	600	1828450000
SD 0,6 x 3,5 x 100	1	9008330000
WEW 35/2	100	1061200000

# Промышленные релейные модули и твердотельные реле

<b>Промышленные релейные модули и твердотельные реле</b>	Промышленные релейные модули и твердотельные реле – обзор	B.2
	RIDERSERIES – обзор	B.4
	RIDERSERIES – релейные модули	B.6
	RIDERSERIES FG – обзор	B.44
	RIDERSERIES FG – релейные модули	B.46
	RS-SERIES – релейные модули	B.48
	RSO-SERIES – твердотельные реле	B.58

## Промышленные релейные модули и твердотельные реле с проверенной технологией соединения

### Простота в обращении и безопасные соединения

Релейные основания компании Weidmüller отличаются безопасными системами соединения и простотой использования при установке и монтаже проводов. Вставная перемычка и сверхбыстрое соединение PUSH IN позволяют еще больше сократить затраты времени на монтаж проводов. В сочетании с признанной релейной технологией промышленные и твердотельные реле Weidmüller предлагают пользователям превосходную надежность и удобство обслуживания. Наш широкий ассортимент релейных модулей и твердотельных реле позволит подобрать надлежащее решение для всех ваших промышленных систем, как электромеханических, так и электронных.





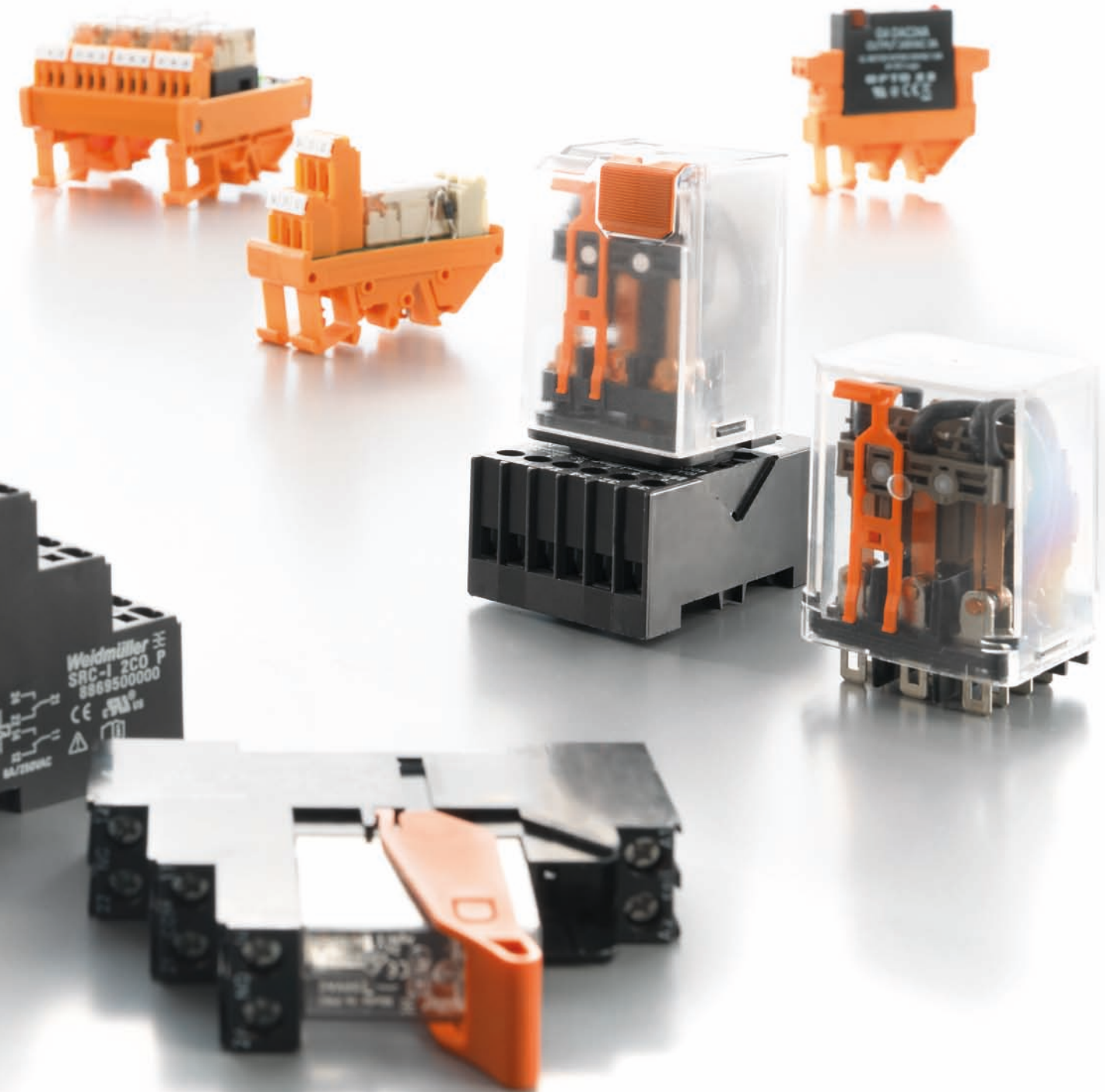

# Соединительные модули – промышленный стандарт **PUSH IN**

## Релейный модуль с 1–4 переключ. контактами

Серия RIDER SERIES и входящие в нее линейки изделий RCI, RCM, RRD и RPW были успешно интегрированы в общую линейку релейных изделий Weidmüller. Данная серия модульных изделий официально соответствуют требованиям международных стандартов.

Широкий ряд вставных вариантов исполнения предлагается с 1–4 переключающими контактами и методом соединения на ваш выбор. Наши инновационные релейные основания с системой соединения PUSH IN предлагаются для обеих линеек изделий – RCI/RCL и RCM. Технология PUSH IN надежна и проста в использовании, а также позволяет сократить расходы за счет экономии времени на монтаж проводов. Релейные модули предназначены для промышленного применения и отличаются прочными выводами и распиновкой, соответствующей промышленным стандартам. Конструкция содержит механическую кнопку проверки с фиксацией в нижнем положении. Она позволяет имитировать состояния переключения на этапе первичного ввода в эксплуатацию. К дополнительным особенностям изделий относятся светодиодные индикаторы состояния и безынерционные диоды.

Наши комплекты реле чрезвычайно удобны для использования. Они содержат релейный модуль с индикатором состояния и основание с рычажком для извлечения. Комплекты поставляются в полностью собранном виде и с полной проверкой функциональности. Это экономит время, затрачиваемое на сборку, снижает количество требуемых изделий.

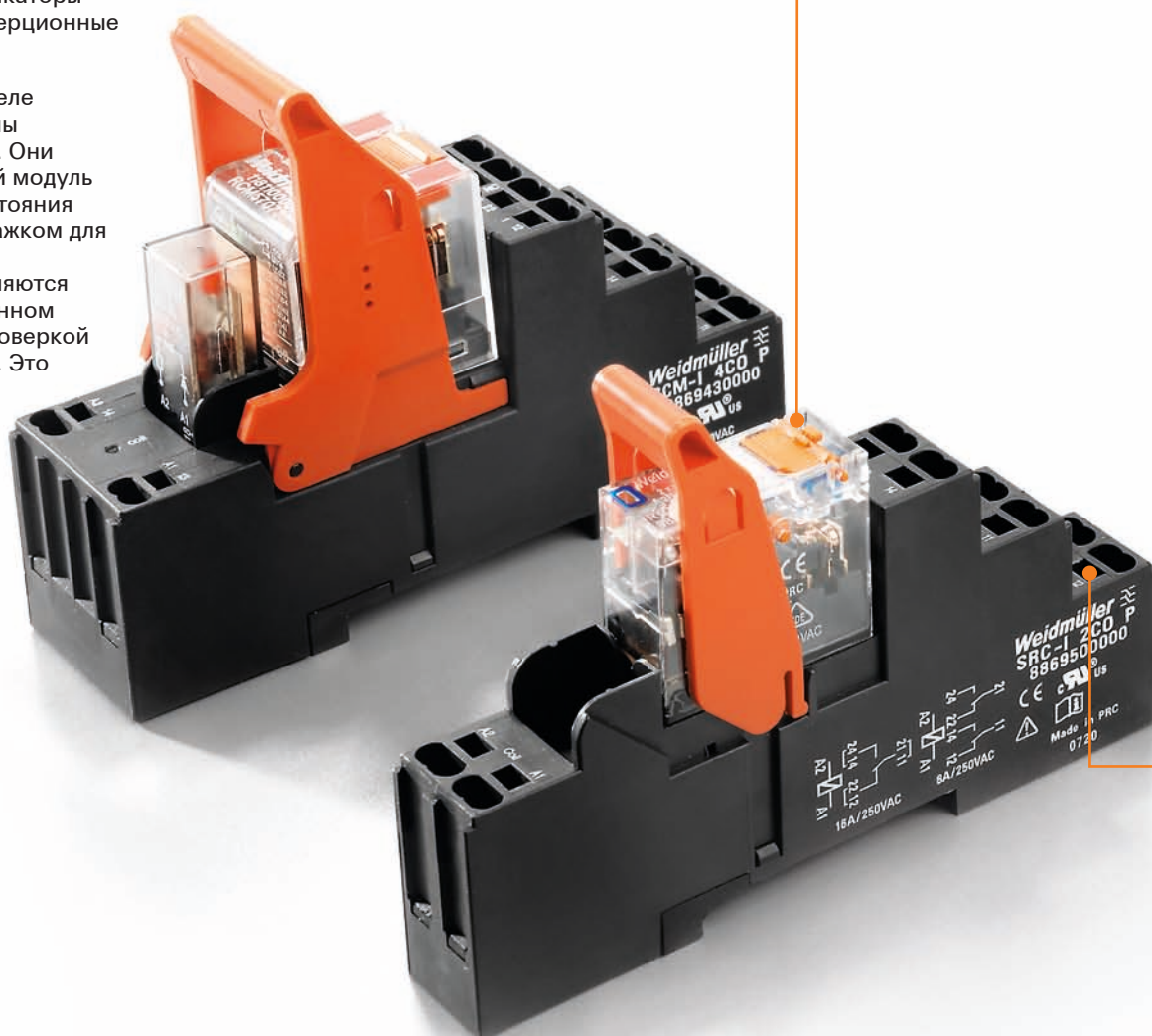

**Простота**

Кнопка проверки с фиксацией в нижнем положении упрощает ввод в эксплуатацию и проведение работ по обслуживанию

**Адаптация под заказчика**

Схема защиты от перегрузок и светодиод могут быть встроены в релейный модуль или выполнены в качестве вставного модуля для установки в основание

**Надежность**

Выводы повышенной прочности для промышленного применения обеспечивают надежность соединения

**Экономия времени**

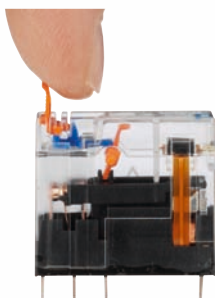
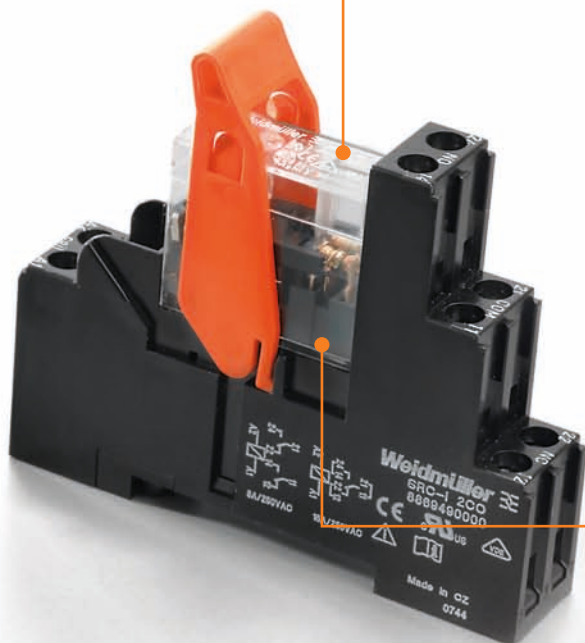
Безвинтовые соединения PUSH IN и перемычки могут сократить затраты времени на монтаж проводов более чем на 50 %

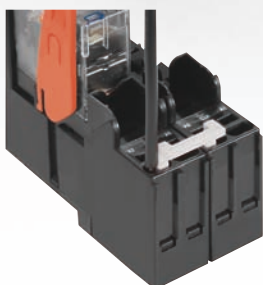
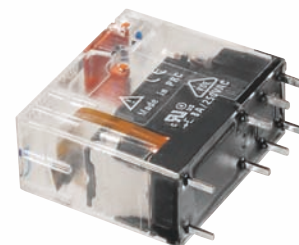

**RCI KIT с винтовым соединением,**

**1 переключающий контакт**

- Переключающая способность 4 000 VA
- Стабильные вставные соединения
- Встроенный в реле светодиод (перем. ток – красный / пост. ток – зеленый)
- Схема защиты от перегрузок для катушки пост. тока
- Дополнительная кнопка проверки с функцией фиксации и смотровым окошком
- Идентификация катушек (перем. ток – красная / пост. ток – синяя)



**Технические данные**

Выход	
Номин. напряжение переключения	240 В перем. тока
Макс. напряжение переключения перем. тока	400 В
Непрерывный ток	16 A <sup>1)</sup>
Материал контактов	AgNi 90/10
Механический срок службы	Катушка перем. тока 5 x 10 <sup>6</sup> операц. перекл., катушка пост. тока 10 x 10 <sup>6</sup> циклов перекл.
Время перекрытия / время отпущения	8 мс / 6 мс
Номинальные характеристики	
Индикатор состояния [печать] / безынерционный диод	Зеленый светодиод = катушка пост. тока; красный светодиод = катушка перем. тока / да
Температура окружающей среды (рабочая)	-40...+70 °C
Класс горючести UL94	V0
Влажность	40 °C / отн. влажность 93 %, без образования конденсата
Сертификаты	CE; GL
Координация изоляции (EN 50 178)	
Номинальное напряжение	250 В
Путь утечки и воздушный зазор, вход-выход	> 8 мм
Категория перенапряжения	III
Степень загрязнения	3
Размеры	
Диапазон зажима (номин. / мин. / макс.)	мм <sup>2</sup> 2,5 / 0,5 / 2,5
Длина x ширина x высота	мм 70 / 15,5 / 77
Винтовое соединение	
Примечание	1) В случае работы при полном непрерывном токе (16 А) необходимо закоротить следующие контакты реле: 11 – 21, 12 – 22 и 14 – 24.

**Вариант исполнения для пост. тока**

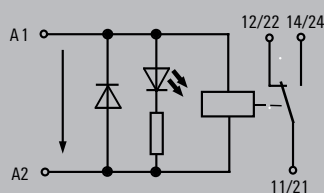

**Вариант исполнения для перем. тока**

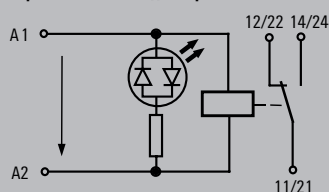

**Данные для заказа**

Вход	
Номин. управляющее напряжение	24 В пост. тока
Номинальный перем. ток	16,7 mA
Номинальная мощность	420 мВт
Напряж. срабатывания / отпущения (перем. ток)	16,8 / 2,4 В
Напряж. срабатывания / отпущения (пост. ток)	
Сопротивление катушки	1440 Ом ±10 %

24 В пост. тока, 1 перекл. конт.	
Номин. управляющее напряжение	24 В пост. тока
Номинальный перем. ток	16,7 mA
Номинальная мощность	420 мВт
Напряж. срабатывания / отпущения (перем. ток)	16,8 / 2,4 В
Напряж. срабатывания / отпущения (пост. ток)	
Сопротивление катушки	1440 Ом ±10 %

24 В перем. тока, 1 перекл. конт.	
Номин. управляющее напряжение	24 В перем. тока
Номинальный перем. ток	31,6 mA
Номинальная мощность	0,75 ВА
Напряж. срабатывания / отпущения (перем. ток)	18 / 3,6 В
Напряж. срабатывания / отпущения (пост. ток)	
Сопротивление катушки	350 Ом ±10 %

115 В перем. тока, 1 перекл. конт.	
Номин. управляющее напряжение	115 В перем. тока
Номинальный перем. ток	7 mA
Номинальная мощность	0,8 ВА
Напряж. срабатывания / отпущения (перем. ток)	86,3 / 17,3 В
Напряж. срабатывания / отпущения (пост. ток)	
Сопротивление катушки	8 100 Ом ±15 %

230 В перем. тока, 1 перекл. конт.	
Номин. управляющее напряжение	230 В перем. тока
Номинальный перем. ток	3,5 mA
Номинальная мощность	0,8 ВА
Напряж. срабатывания / отпущения (перем. ток)	172,5 / 34,5 В
Напряж. срабатывания / отпущения (пост. ток)	
Сопротивление катушки	32 500 Ом ±15 %

Данные для заказа Реле с разъемом	
с кнопкой проверки	Тип RCIKIT 24VDC 1CO LD/PB
Номер заказа	<b>8881580000</b>
без кнопки проверки	Тип RCIKIT 24VDC 1CO LED
Номер заказа	<b>8871000000</b>

24 В пост. тока, 1 перекл. конт.	
с кнопкой проверки	Тип RCIKIT 24VDC 1CO LD/PB
Номер заказа	<b>8881580000</b>
без кнопки проверки	Тип RCIKIT 24VDC 1CO LED
Номер заказа	<b>8871000000</b>

24 В перем. тока, 1 перекл. конт.	
с кнопкой проверки	Тип RCIKIT 24VAC 1CO LD/PB
Номер заказа	<b>8881590000</b>
без кнопки проверки	Тип RCIKIT 24VAC 1CO LED
Номер заказа	<b>8871010000</b>

115 В перем. тока, 1 перекл. конт.	
с кнопкой проверки	Тип RCIKIT 115VAC 1CO LD/PB
Номер заказа	<b>8897060000</b>
без кнопки проверки	Тип RCIKIT 115VAC 1CO LD
Номер заказа	<b>8897090000</b>

230 В перем. тока, 1 перекл. конт.	
с кнопкой проверки	Тип RCIKIT 230VAC 1CO LD/PB
Номер заказа	<b>8881600000</b>
без кнопки проверки	Тип RCIKIT 230VAC 1CO LED
Номер заказа	<b>8871020000</b>

Данные для заказа Залпасное реле	
с кнопкой проверки	Тип RCI374AC4
Номер заказа	<b>8870250000</b>
без кнопки проверки	Тип RCI314AC4
Номер заказа	<b>8870100000</b>

24 В пост. тока, 1 перекл. конт.	
с кнопкой проверки	Тип RCI374R24
Номер заказа	<b>8870280000</b>
без кнопки проверки	Тип RCI314R24
Номер заказа	<b>8870130000</b>

115 В перем. тока, 1 перекл. конт.	
с кнопкой проверки	Тип RCI374S15
Номер заказа	<b>8870290000</b>
без кнопки проверки	Тип RCI314S15
Номер заказа	<b>8870140000</b>

230 В перем. тока, 1 перекл. конт.	
с кнопкой проверки	Тип RCI374T30
Номер заказа	<b>8870300000</b>
без кнопки проверки	Тип RCI314T30
Номер заказа	<b>8870150000</b>

Примечание	

24 В пост. тока, 1 перекл. конт.	

115 В перем. тока, 1 перекл. конт.	

230 В перем. тока, 1 перекл. конт.	

230 В перем. тока, 1 перекл. конт.	

**RCI-KITP с соединением PUSH IN,**

**1 переключающий контакт**

- Переключающая способность 4 000 VA
- Стабильные вставные соединения
- Встроенный в реле светодиод (перем. ток – красный / пост. ток – зеленый)
- Схема защиты от перегрузок для катушки пост. тока
- Дополнительная кнопка проверки с функцией фиксации и смотровым окошком
- Идентификация катушек (перем. ток – красная / пост. ток – синяя)

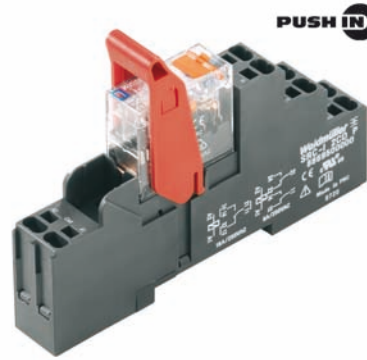

**PUSH IN**

**Технические данные**

Выход	
Номин. напряжение переключения	240 В перем. тока
Макс. напряжение переключения перем. тока	400 В
Непрерывный ток	16 A <sup>1)</sup>
Материал контактов	AgNi 90/10
Механический срок службы	Катушка перем. тока 5 x 10 <sup>6</sup> операц. перекл., катушка пост. тока 10 x 10 <sup>6</sup> циклов перекл.
Время перекрытия / время отпускания	8 мс / 6 мс
Номинальные характеристики	
Индикатор состояния [печать] / безынерционный диод	Зеленый светодиод = катушка пост. тока; красный светодиод = катушка перем. тока / да
Температура окружающей среды (рабочая)	-40...+70 °С
Класс горючести UL94	V0
Влажность	40 °С / отн. влажность 93 %, без образования конденсата
Сертификаты	CE; GL
Координация изоляции (EN 50 178)	
Номинальное напряжение	250 В
Путь утечки и воздушный зазор, вход-выход	> 8 мм
Категория перенапряжения	III
Степень загрязнения	3
Размеры	
Диапазон зажима (номин. / мин. / макс.)	мм <sup>2</sup> 1,5 / 0,5 / 1,5
Длина x ширина x высота	мм 70 / 15,5 / 98
Примечание	
1) В случае работы при полном непрерывном токе (16 А) необходимо закоротить следующие контакты реле: 11 – 21, 12 – 22 и 14 – 24.	

**Вариант исполнения для пост. тока**

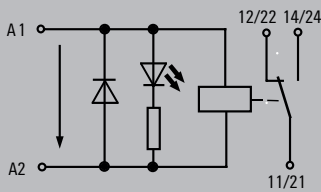

**Вариант исполнения для перем. тока**

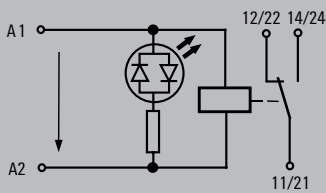

**Данные для заказа**

Вход		24 В пост. тока, 1 перекл. конт.	24 В перем. тока, 1 перекл. конт.	115 В перем. тока, 1 перекл. конт.	230 В перем. тока, 1 перекл. конт.
Номин. управляющее напряжение		24 В пост. тока	24 В перем. тока	115 В перем. тока	230 В перем. тока
Номинальный перем. ток		16,7 mA	31,6 mA	7 mA	3,5 mA
Номинальный пост. ток		420 мВт	0,75 ВА	0,8 ВА	0,8 ВА
Номинальная мощность			18 / 3,6 В	86,3 / 17,3 В	172,5 / 34,5 В
Напряж. срабатывания / отпускания (перем. ток)		16,8 / 2,4 В			
Напряж. срабатывания / отпускания (пост. ток)					
Сопротивление катушки		1440 Ом ±10 %	350 Ом ±10 %	8 100 Ом ±15 %	32 500 Ом ±15 %
Данные для заказа					
<b>Реле с разъемом</b>					
с кнопкой проверки	Тип	RCIKITP 24VDC 1CO LD/PB	RCIKITP 24VAC 1CO LD/PB	RCIKITP115VAC 1CO LD/PB	RCIKITP230VAC 1CO LD/PB
	Номер заказа	<b>8897190000</b>	<b>8897200000</b>	<b>8897210000</b>	<b>8897220000</b>
без кнопки проверки	Тип	RCIKITP 24VDC 1CO LD	RCIKITP 24VAC 1CO LD	RCIKITP 115VAC 1CO LD	RCIKITP 230VAC 1CO LD
	Номер заказа	<b>8897110000</b>	<b>8897120000</b>	<b>8897130000</b>	<b>8897140000</b>
Данные для заказа					
<b>Залпасное реле</b>					
	Тип	с кнопкой проверки RCI374AC4    без кнопки проверки RCI314AC4	с кнопкой проверки RCI374R24    без кнопки проверки RCI314R24	с кнопкой проверки RCI374S15    без кнопки проверки RCI314S15	с кнопкой проверки RCI374T30    без кнопки проверки RCI314T30
	Номер заказа	<b>8870250000</b> <b>8870100000</b>	<b>8870280000</b> <b>8870130000</b>	<b>8870290000</b> <b>8870140000</b>	<b>8870300000</b> <b>8870150000</b>
Примечание					

Принадлежности для релейных модулей RCI KIT, 1 перекл. конт.

Вставной модуль с соединением PUSH IN

Подключаемый модуль с винтовым соединением

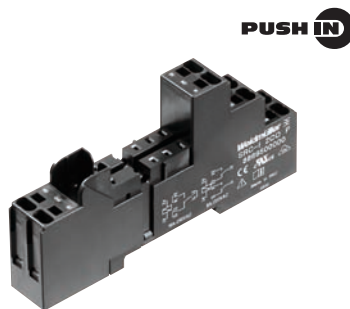

Технические данные

Номинальный ток	2 x 12 A*)
Номинальное напряжение	240 В перем. тока
Электрическая прочность контактов катушки	4 000 В <sub>и</sub>
Температура окружающей среды (рабочая)	-25...+85 °С
Класс защиты (IEC 61810)	IP20
Сертификаты	VDE, cURus, CSA
Сечение подсоединяемого провода	
- одножильный провод	2 x 1,5 мм <sup>2</sup>
- многожильный провод	2 x 1,5 мм <sup>2</sup>
- с наконечником	2 x 1,0 мм <sup>2</sup>
Номинальный момент затяжки по стандарту IEC 61984 для винтового соединения	

Номинальный ток	2 x 12 A*)
Номинальное напряжение	240 В перем. тока
Электрическая прочность контактов катушки	> 3 000 В <sub>и</sub>
Температура окружающей среды (рабочая)	-25...+85 °С
Класс защиты (IEC 61810)	IP20
Сертификаты	VDE, cURus, CSA
Сечение подсоединяемого провода	
- одножильный провод	2 x 2,5 мм <sup>2</sup>
- многожильный провод	2 x 2,5 мм <sup>2</sup>
- с наконечником	2 x 1,5 мм <sup>2</sup>
Номинальный момент затяжки по стандарту IEC 61984 для винтового соединения	0,5 Нм / макс. 0,7 Нм

Номинальный ток	2 x 12 A*)
Номинальное напряжение	240 В перем. тока
Электрическая прочность контактов катушки	> 3 000 В <sub>и</sub>
Температура окружающей среды (рабочая)	-25...+85 °С
Класс защиты (IEC 61810)	IP20
Сертификаты	VDE, cURus, CSA
Сечение подсоединяемого провода	
- одножильный провод	2 x 2,5 мм <sup>2</sup>
- многожильный провод	2 x 2,5 мм <sup>2</sup>
- с наконечником	2 x 1,5 мм <sup>2</sup>
Номинальный момент затяжки по стандарту IEC 61984 для винтового соединения	0,5 Нм / макс. 0,7 Нм

\*) Для 1-полюсных релейных модулей (16 А) должны быть соединены следующие клеммы: 11 с 21, 12 с 22 и 14 с 24.



Данные для заказа

Описание
Вставной модуль, устанавливается на монтажную DIN-рейку TS35, 2-полюсный

Тип	Кол.	Номер заказа
SRC-I 2CO P	10	8869500000

Тип	Кол.	Номер заказа
SRC-I 2CO	10	8869490000

Принадлежности

Описание
Пластиковый фиксирующий зажим
Металлический фиксирующий зажим
Этикетка
MultiCard 6 x 15 мм
 Перемычка для основания PUSH IN, 2-конт, 12 А
 Перемычка для винтового основания, 8-конт.

Тип	Кол.	Номер заказа
SRC-I CLIP HP	10	8869510000
SRC-I CLIP HM RCI	20	1132090000
SRC-I MARK	10	8869530000
ESG 6/15 K MC NEUTR. WS	200	1880100000
SRC-I QV	10	8870840000

Тип	Кол.	Номер заказа
SRC-I CLIP HP	10	8869510000
SRC-I CLIP HM RCI	20	1132090000
SRC-I MARK	10	8869530000
ESG 6/15 K MC NEUTR. WS	200	1880100000
SRC-I QV S		1132070000

Размеры

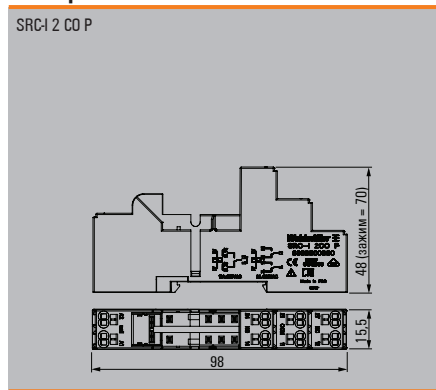

Размеры

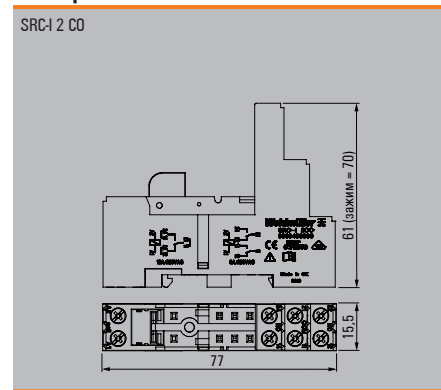

Размеры в мм

**Светодиод и защитные модули для вставной рамки SRC-I**

Просто вставьте в базовый модуль; защита от обратного подключения. Подключайте параллельно катушке.

**Данные для заказа**

Описание
Безынерционный диод 1N4007
Резистор 100 кОм, 1 Вт
RC-элемент 6...60 В перем. тока; 470 Ом / 220 нФ
RC-элемент 110...230 В перем. тока; 4,7 Ом / 10 нФ
Варисторная защита 24 В; S07K30
Варисторная защита 110 В; S07K130
Варисторная защита 230 В; S07K275
<b>Светодиод</b>
Светодиод 6...24 В пост. тока с безынерционным диодом
Светодиод 24...60 В пост. тока с безынерционным диодом
Светодиод 110...230 В пост. тока с безынерционным диодом
Светодиод 6...24 В пост./перем. тока
Светодиод 24...60 В пост./перем. тока
Светодиод 110...230 В пост./перем. тока

Тип	Кол.	Номер заказа	Номер заказа
RIM-I 1 6/230 В	10	<b>8869580000</b>	
RIM-I 1 R 110/230 В	10	<b>8870830000</b>	
RIM-I 3 6/60 В перем. тока	10	<b>8869770000</b>	
RIM-I 3 110/230 В перем. тока	10	<b>8869790000</b>	
RIM-I 4 24 В пост./перем. тока	10	<b>8869710000</b>	
RIM-I 4 110 В пост./перем. тока	10	<b>8869730000</b>	
RIM-I 4 230 В пост./перем. тока	10	<b>8869750000</b>	
		<b>красный</b>	<b>зеленый</b>
RIM-I 2 6/24 В пост. тока	10	<b>8869590000</b>	<b>8869600000</b>
RIM-I 2 24/60 В пост. тока	10	<b>8869670000</b>	<b>8869680000</b>
RIM-I 2 110/230 В пост. тока	10	<b>8869690000</b>	<b>8869700000</b>
RIM-I 3 24/60 В пост./перем. тока	10	<b>8869630000</b>	<b>8869640000</b>
RIM-I 3 24/60 В пост./перем. тока	10	<b>8869610000</b>	<b>8869620000</b>
RIM-I 3 110/230 В пост./перем. тока	10	<b>8869650000</b>	<b>8869660000</b>

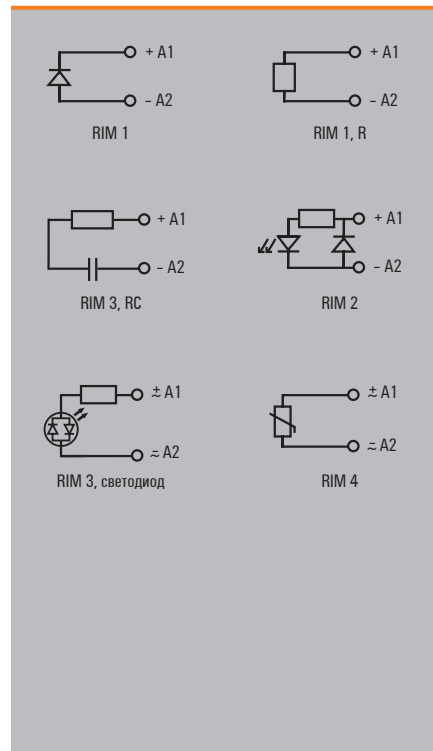

**Предупреждения и примечания по использованию**

**Работа с соединением PUSH IN**

Отверстия для высвобождения  
Отверстие для подключения провода

Отвертка SD 0,6 x 3,5 x 100 9008330000

**Установка перемычек в основание PUSH IN**

Если необходимо соединить более двух контактов с помощью пакетных перемычек гребенчатого типа, нижнюю гребенку следует зачистить и укоротить на соответствующую длину, чтобы она поместилась.

**Установка перемычек в винтовое основание**

**RCI KIT с винтовым соединением,**

**2 перекл. контакта**

- Переключающая способность 2000 ВА
- Стабильные вставные соединения
- Встроенный в реле светодиод (перем. ток – красный / пост. ток – зеленый)
- Схема защиты от перегрузок для катушки пост. тока
- Дополнительная кнопка проверки с функцией фиксации и смотровым окошком
- Идентификация катушек (перем. ток – красная / пост. ток – синяя)



**Технические данные**

Выход	
Номин. напряжение переключения	240 В перем. тока
Макс. напряжение переключения перем. тока	400 В
Непрерывный ток	8 А
Материал контактов	AgNi 90/10
Механический срок службы	Катушка перем. тока 5 x 10 <sup>6</sup> операц. перекл., катушка пост. тока 10 x 10 <sup>6</sup> циклов перекл.
Время перекрытия / время отпущения	10 мс / 4 мс
Номинальные характеристики	
Индикатор состояния [печать] / безынерционный диод	Зеленый светодиод = катушка пост. тока; красный светодиод = катушка перем. тока / да
Температура окружающей среды (рабочая)	-40...+70 °С
Класс горючести UL94	V0
Влажность	40 °С / отн. влажность 93 %, без образования конденсата
Сертификаты	CE; GL
Координация изоляции (EN 50 178)	
Номинальное напряжение	250 В
Путь утечки и воздушный зазор, вход-выход	> 8 мм
Категория перенапряжения	III
Степень опасности загрязнения	2
Размеры	
Диапазон зажима (номин. / мин. / макс.)	мм <sup>2</sup> 2,5 / 0,5 / 2,5
Длина x ширина x высота	мм 70 / 15,5 / 77
Примечание	

**Вариант исполнения для пост. тока**

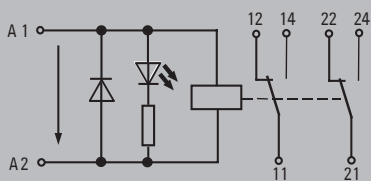

**Вариант исполнения для перем. тока**

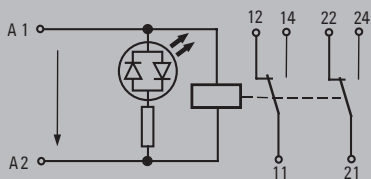

**Данные для заказа**

Вход		24 В пост. тока, 2 перекл. конт.	24 В перем. тока, 2 перекл. конт.	115 В перем. тока, 2 перекл. конт.	230 В перем. тока, 2 перекл. конт.
Номин. управляющее напряжение		24 В пост. тока	24 В перем. тока	115 В перем. тока	230 В перем. тока
Номинальный перем. ток			31,6 мА	7 мА	3,5 мА
Номинальный пост. ток		16,7 мА			
Номинальная мощность		420 мВт	0,75 ВА	0,8 ВА	0,8 ВА
Напряж. срабатывания / отпущения (перем. ток)			18 / 3,6 В	86,3 / 17,3 В	172,5 / 34,5 В
Напряж. срабатывания / отпущения (пост. ток)		16,8 / 2,4 В			
Сопротивление катушки		1440 Ом ±10 %	350 Ом ±10 %	8100 Ом ±15 %	32 500 Ом ±15 %
Данные для заказа					
<b>Реле с разъемом</b>					
с кнопкой проверки	Тип	RCIKIT 24VDC 2CO LD/PB	RCIKIT 24VAC 2CO LD/PB	RCIKIT 115VAC 2CO LD/PB	RCIKIT 230VAC 2CO LD/PB
	Код заказа	<b>8881610000</b>	<b>8881620000</b>	<b>8897080000</b>	<b>8881630000</b>
без кнопки проверки	Тип	RCIKIT 24VDC 2CO LED	RCIKIT 24VAC 2CO LED	RCIKIT 115VAC 2CO LD	RCIKIT 230VAC 2CO LED
	Код заказа	<b>8871030000</b>	<b>8871040000</b>	<b>8897100000</b>	<b>8871050000</b>
Данные для заказа					
<b>Запасное реле</b>					
	Тип	с кнопкой проверки RCI484AC4	с кнопкой проверки RCI484R24	с кнопкой проверки RCI484S15	с кнопкой проверки RCI484T30
	Код заказа	<b>8870180000</b>	<b>8870210000</b>	<b>8870220000</b>	<b>8870230000</b>
		без кнопки проверки RCI424AC4	без кнопки проверки RCI424R24	без кнопки проверки RCI424S15	без кнопки проверки RCI424T30
		<b>8870180000</b>	<b>8870210000</b>	<b>8870220000</b>	<b>8870230000</b>
Примечание					



**RCI-KITP с соединением PUSH IN,**

**2 перекл. контакта**

- Переключающая способность 2000 ВА
- Стабильные вставные соединения
- Встроенный в реле светодиод (перем. ток – красный / пост. ток – зеленый)
- Схема защиты от перегрузок для катушки пост. тока
- Дополнительная кнопка проверки с функцией фиксации и смотровым окошком
- Идентификация катушек (перем. ток – красная / пост. ток – синяя)

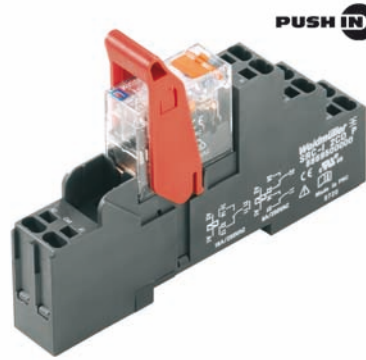

**Вариант исполнения для пост. тока**

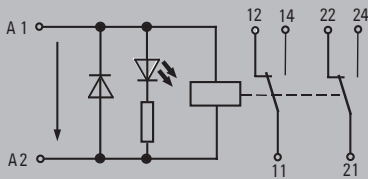

**Вариант исполнения для перем. тока**

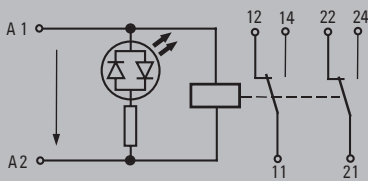

**Технические данные**

Выход	
Номин. напряжение переключения	240 В перем. тока
Макс. напряжение переключения перем. тока	400 В
Непрерывный ток	8 А
Материал контактов	AgNi 90/10
Механический срок службы	Катушка перем. тока 5 x 10 <sup>6</sup> операц. перекл., катушка пост. тока 10 x 10 <sup>6</sup> циклов перекл.
Время перекрытия / время отпускания	10 мс / 4 мс
Номинальные характеристики	
Индикатор состояния [печать] / безынерционный диод	Зеленый светодиод = катушка пост. тока; красный светодиод = катушка перем. тока / да
Температура окружающей среды (рабочая)	-40...+70 °С
Класс горючести UL94	V0
Влажность	40 °С / отн. влажность 93 %, без образования конденсата
Сертификаты	CE; GL
Координация изоляции (EN 50 178)	
Номинальное напряжение	250 В
Путь утечки и воздушный зазор, вход-выход	> 8 мм
Категория перенапряжения	III
Степень опасности загрязнения	2
Размеры	
Диапазон зажима (номин. / мин. / макс.)	мм <sup>2</sup> 1,5 / 0,5 / 1,5
Длина x ширина x высота	мм 70 / 15,5 / 98
Примечание	
	<b>Пружинное соединение PUSH IN</b>

**Данные для заказа**

Вход		24 В пост. тока, 2 перекл. конт.	24 В перем. тока, 2 перекл. конт.	115 В перем. тока, 2 перекл. конт.	230 В перем. тока, 2 перекл. конт.
Номин. управляющее напряжение		24 В пост. тока	24 В перем. тока	115 В перем. тока	230 В перем. тока
Номинальный перем. ток			31,6 мА	7 мА	3,5 мА
Номинальный пост. ток		16,7 мА			
Номинальная мощность		420 мВт	0,75 ВА	0,8 ВА	0,8 ВА
Напряж. срабатывания / отпускания (перем. ток)			18 / 3,6 В	86,3 / 17,3 В	172,5 / 34,5 В
Напряж. срабатывания / отпускания (пост. ток)		16,8 / 2,4 В			
Сопротивление катушки		1440 Ом ±10 %	350 Ом ±10 %	8100 Ом ±15 %	32 500 Ом ±15 %
Данные для заказа Реле с разъемом					
с кнопкой проверки	Тип	RCIKITP 24VDC 2CO LD/PB	RCIKITP 24VAC 2CO LD/PB	RCIKITP115VAC 2CO LD/PB	RCIKITP230VAC 2CO LD/PB
	Код заказа	<b>8897230000</b>	<b>8897240000</b>	<b>8897250000</b>	<b>8897260000</b>
без кнопки проверки	Тип	RCIKITP 24VDC 2CO LD	RCIKITP 24VAC 2CO LD	RCIKITP 115VAC 2CO LD	RCIKITP 230VAC 2CO LD
	Код заказа	<b>8897150000</b>	<b>8897160000</b>	<b>8897170000</b>	<b>8897180000</b>
Данные для заказа Запасное реле					
	Тип	с кнопкой проверки RCI484AC4	с кнопкой проверки RCI484R24	с кнопкой проверки RCI484S15	с кнопкой проверки RCI484T30
	Код заказа	<b>8870320000</b>	<b>8870210000</b>	<b>8870360000</b>	<b>8870230000</b>
		без кнопки проверки RCI424AC4	без кнопки проверки RCI424R24	без кнопки проверки RCI424S15	без кнопки проверки RCI424T30
		<b>8870180000</b>	<b>8870220000</b>	<b>8870370000</b>	<b>8870230000</b>
Примечание					

**RIDERSERIES – принадлежности для RCI KIT с 2 перекл. контактами**

**Принадлежности для релейных модулей RCI KIT, 2 перекл. конт.**

**Подключаемый модуль с соединением PUSH IN**

**Подключаемый модуль с винтовым соединением**

**Подключаемый модуль с винтовым соединением**



**Технические данные**

Номинальный ток	2 x 12 A
Номинальное напряжение	240 В перем. тока
Диэлектрическая прочность контактов катушки	4000 В <sub>50</sub>
Температура окружающей среды (рабочая)	-25...+85 °C
Класс защиты (IEC 61810)	IP20
Длина зачистки	12 мм
Сертификаты	VDE, cURus, CSA
Сечение подсоединяемого провода	
- одножильный провод	1 x 1,5 мм <sup>2</sup> / 2 x 1,0 мм <sup>2</sup>
- многожильный провод	1 x 1,5 мм <sup>2</sup> / 2 x 1,0 мм <sup>2</sup>
- с наконечником	1 x 1,0 мм <sup>2</sup> / 2 x 0,75 мм <sup>2</sup>
Номинальный момент затяжки по стандарту IEC 61984 для винтового соединения	

Номинальный ток	2 x 12 A
Номинальное напряжение	240 В перем. тока
Диэлектрическая прочность контактов катушки	> 3000 В <sub>50</sub>
Температура окружающей среды (рабочая)	-25...+85 °C
Класс защиты (IEC 61810)	IP20
Длина зачистки	8 мм
Сертификаты	VDE, cURus, CSA
Сечение подсоединяемого провода	
- одножильный провод	2 x 2,5 мм <sup>2</sup>
- многожильный провод	2 x 2,5 мм <sup>2</sup>
- с наконечником	2 x 1,5 мм <sup>2</sup>
Номинальный момент затяжки по стандарту IEC 61984 для винтового соединения	0,5 Нм / макс. 0,7 Нм

Номинальный ток	2 x 12 A
Номинальное напряжение	240 В перем. тока
Диэлектрическая прочность контактов катушки	> 3000 В <sub>50</sub>
Температура окружающей среды (рабочая)	-25...+85 °C
Класс защиты (IEC 61810)	IP20
Длина зачистки	8 мм
Сертификаты	VDE, cURus, CSA
Сечение подсоединяемого провода	
- одножильный провод	2 x 2,5 мм <sup>2</sup>
- многожильный провод	2 x 2,5 мм <sup>2</sup>
- с наконечником	2 x 1,5 мм <sup>2</sup>
Номинальный момент затяжки по стандарту IEC 61984 для винтового соединения	0,5 Нм / макс. 0,7 Нм

Номинальный ток	2 x 12 A
Номинальное напряжение	240 В перем. тока
Диэлектрическая прочность контактов катушки	> 3000 В <sub>50</sub>
Температура окружающей среды (рабочая)	-25...+85 °C
Класс защиты (IEC 61810)	IP20
Длина зачистки	8 мм
Сертификаты	VDE, cURus, CSA
Сечение подсоединяемого провода	
- одножильный провод	2 x 2,5 мм <sup>2</sup>
- многожильный провод	2 x 2,5 мм <sup>2</sup>
- с наконечником	2 x 1,5 мм <sup>2</sup>
Номинальный момент затяжки по стандарту IEC 61984 для винтового соединения	0,5 Нм / макс. 0,7 Нм

**Данные для заказа**

Описание
Вставной модуль, устанавливается на монтажную DIN-рейку TS35, 2-конт.

Тип	Кол.	Номер заказа
SRC-I 2CO P		8869500000

Тип	Кол.	Номер заказа
SRC-I 2CO		8869490000

Тип	Кол.	Номер заказа
SRC-I 2CO N		8869480000

**Принадлежности**

Описание
Пластиковый фиксирующий зажим
Металлический фиксирующий зажим
Маркировка
MultiCard 6 x 15 мм

Тип	Кол.	Номер заказа
SRC-I CLIP HP	10	8869510000
SRC-I CLIP HM RCI	20	1132090000
SRC-I MARK	10	8869530000
ESG 6/15 K MC	200	1880100000
NEUTR. WS		
SRC-I QV P		8870840000

Тип	Кол.	Номер заказа
SRC-I CLIP HP	10	8869510000
SRC-I CLIP HM RCI	20	1132090000
SRC-I MARK	10	8869530000
ESG 6/15 K MC	200	1880100000
NEUTR. WS		

Тип	Кол.	Номер заказа
SRC-I CLIP HP	10	8869510000
SRC-I CLIP HM RCI	20	1132090000
SRC-I MARK	10	8869530000
ESG 6/15 K MC	200	1880100000
NEUTR. WS		



Перемычка для основания PUSH IN, 2-конт., 12 А



Перемычка для винтового основания, 8-конт.

**Размеры**

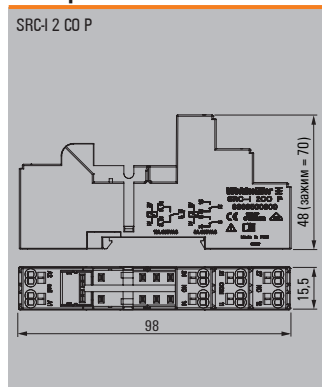

**Размеры**

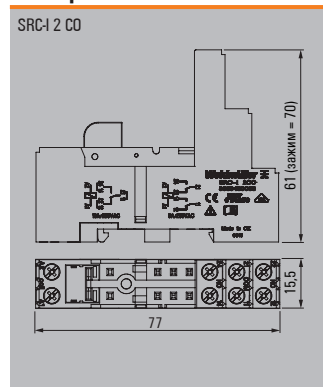

**Размеры**

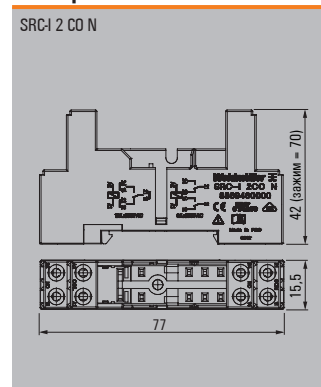

Размеры в мм

**Светодиод и защитные модули для вставной рамки SRC-I**

Просто вставьте в базовый модуль; защита от обратного подключения. Подключайте параллельно катушке.

**Данные для заказа**

Описание
Безынерционный диод 1N4007
Резистор 100 кОм, 1 Вт
RC-элемент 6...60 В перем. тока; 470 Ом / 220 нФ
RC-элемент 110...230 В перем. тока; 4,7 Ом / 10 нФ
Варисторная защита 24 В; S07K30
Варисторная защита 110 В; S07K130
Варисторная защита 230 В; S07K275
<b>Светодиод</b>
Светодиод 6...24 В пост. тока с безынерционным диодом
Светодиод 24...60 В пост. тока с безынерционным диодом
Светодиод 110...230 В пост. тока с безынерционным диодом
Светодиод 6...24 В пост./перем. тока
Светодиод 24...60 В пост./перем. тока
Светодиод 110...230 В пост./перем. тока

Тип	Кол.	Номер заказа	Номер заказа
RIM-I 1 6/230V	10	<b>8869580000</b>	
RIM-I 1 R 110/230V	10	<b>8870830000</b>	
RIM-I 3 6/60VAC	10	<b>8869770000</b>	
RIM-I 3 110/230VAC	10	<b>8869790000</b>	
RIM-I 4 24VUC	10	<b>8869710000</b>	
RIM-I 4 110VUC	10	<b>8869730000</b>	
RIM-I 4 230VUC	10	<b>8869750000</b>	
		<b>красный</b>	<b>зеленый</b>
RIM-I 2 6/24VDC	10	<b>8869590000</b>	<b>8869600000</b>
RIM-I 2 24/60VDC	10	<b>8869670000</b>	<b>8869680000</b>
RIM-I 2 110/230VDC	10	<b>8869690000</b>	<b>8869700000</b>
RIM-I 3 6/24VUC	10	<b>8869630000</b>	<b>8869640000</b>
RIM-I 3 24/60VUC	10	<b>8869610000</b>	<b>8869620000</b>
RIM-I 3 110/230VUC	10	<b>8869650000</b>	<b>8869660000</b>

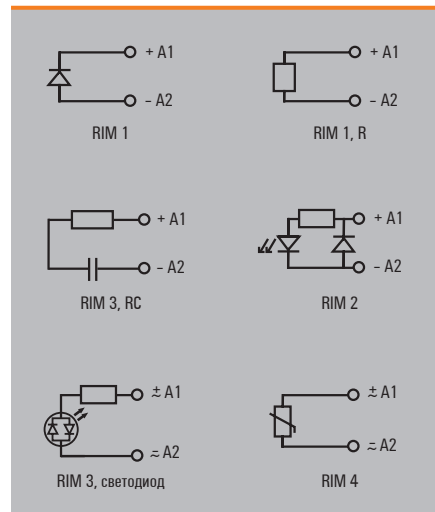

**Предупреждения и примечания по использованию**

**Работа с соединением PUSH IN**

Отверстия для высвобождения  
Отверстие для подключения провода

Отвертка  
SD 0,6 x 3,5 x 100  
9008330000

Установка перемычек в винтовое основание

Если необходимо соединить более двух контактов с помощью пакетных перемычек гребенчатого типа, нижнюю гребенку следует зачистить и укоротить на соответствующую длину, чтобы она поместилась.

Реле RCI,

1 перекл. конт., катушка пост./перем. тока

- Переключающая способность 4000 ВА
- Стабильные вставные соединения
- Опциональная кнопка проверки с функцией фиксации и смотровым окошком
- Опциональный индикатор состояния (перем. ток – красный / пост. ток – зеленый)
- Опциональная схема защиты от перегрузок
- Идентификация катушек (перем. ток – красная / пост. ток – синяя)



Принципиальная схема

Вид со стороны контактов под пайку

Размеры в мм

1 C/O перекл. контакты

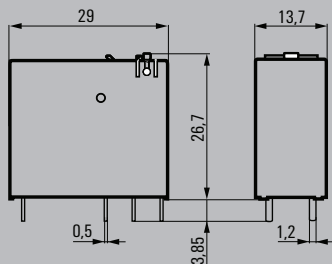
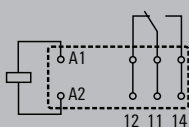

Технические данные

Выход	
Номин. напряжение переключения	240 В перем. тока
Макс. напряжение переключения перем. тока	400 В
Непрерывный ток	16 А
Материал контактов	AgNi 90/10
Механический срок службы	Катушка перем. тока 5 x 10 <sup>6</sup> операц. перекл., катушка пост. тока 10 x 10 <sup>6</sup> циклов перекл.
Время перекрытия / время отпущения	8 мс / 6 мс
Номинальные характеристики	
Температура окружающей среды (рабочая)	-40...+70 °С
Класс горючести UL94	V-0
Влажность	40 °С / отн. влажность 93 %, без образования конденсата
Сертификаты	CSA; cURus; VDE
Координация изоляции (EN 50 178)	
Номинальное напряжение	250 В
Путь утечки и воздушный зазор, вход-выход	> 8 мм
Категория перенапряжения	III
Степень загрязнения	3

Размеры	Вставное соединение
Длина x ширина x высота	мм 29 / 13,7 / x
Примечание	x = 25,5 (без кнопки проверки) / 26,7 (с кнопкой проверки)

Области применения

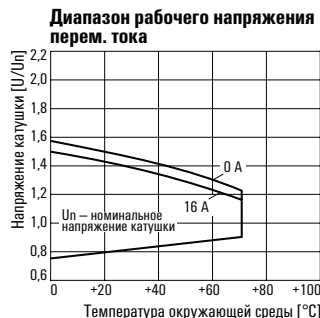
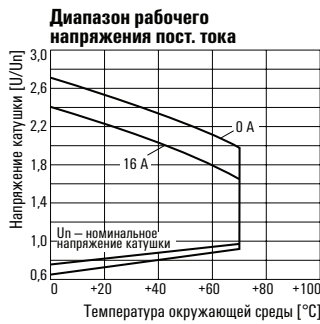

**Реле RCI,**

**1 перекл. конт., катушка пост./перем. тока**

Код типа	RCI																											
Тип	RIDER Control Industrial																											
Тип конструкции	3 1-конт., 16 А 4 2-конт., 8 А																											
Тип контактов	1 1 перекл. контакт без кнопки проверки 2 2 перекл. контакта без кнопки проверки 7 1 перекл. контакт с кнопкой проверки 8 2 перекл. контакта с кнопкой проверки																											
Материал контактов	4 AgNi 90/10																											
Катушка	012	12 В пост. тока	024	24 В пост. тока	048	48 В пост. тока	110	110 В пост. тока	524	24 В перем. тока	615	115 В перем. тока	730	230 В перем. тока	AB2	12 В пост. тока*светодиод*диод	AC4	24 В пост. тока*светодиод*диод	AE8	48 В пост. тока*светодиод*диод	BBO	110 В пост. тока*светодиод*диод	R24	24 В перем. тока*светодиод	S15	115 В перем. тока*светодиод	T30	230 В перем. тока*светодиод

**Данные для заказа**

Вход	12 В пост. тока, 1 перекл. конт.	24 В пост. тока, 1 перекл. конт.	48 В пост. тока, 1 перекл. конт.	110 В пост. тока, 1 перекл. конт.
Номин. управляющее напряжение	12 В пост. тока	24 В пост. тока	48 В пост. тока	110 В пост. тока
Напряж. срабатывания / отпускания (пост. ток)	8,4 / 1,2 В	16,8 / 2,4 В	33,6 / 4,8 В	77 / 11 В
Номинальная мощность	400 мВт	400 мВт	400 мВт	400 мВт
Номинальный пост. ток	33,3 мА	16,7 мА	8,7 мА	4,1 мА
Сопротивление катушки	360 Ом ±10 %	1440 Ом ±10 %	5520 Ом ±10 %	28 800 Ом ±12 %

**Данные для заказа**

Реле	12 В пост. тока, 1 перекл. конт.	24 В пост. тока, 1 перекл. конт.	48 В пост. тока, 1 перекл. конт.	110 В пост. тока, 1 перекл. конт.
Стандартное	RCI314012	RCI314024	RCI314048	RCI314110
Номер заказа	<b>8869800000</b>	<b>8869810000</b>	<b>8869820000</b>	<b>8869830000</b>
С кнопкой проверки	RCI374012	RCI374024	RCI374048	RCI374110
Номер заказа	<b>8869950000</b>	<b>8869960000</b>	<b>8869970000</b>	<b>8869980000</b>
Со светодиодом и безынерционным диодом	RCI314AB2	RCI314AC4	RCI314AE8	RCI314BBO
Номер заказа	<b>8870090000</b>	<b>8870100000</b>	<b>8870110000</b>	<b>8870120000</b>
С кнопкой проверки и светодиодом + безынерционный диод	RCI374AB2	RCI374AC4	RCI374AE8	RCI374BBO
Номер заказа	<b>8870240000</b>	<b>8870250000</b>	<b>8870260000</b>	<b>8870270000</b>

**Примечание**

**Данные для заказа**

Вход	24 В перем. тока, 1 перекл. конт.	115 В перем. тока, 1 перекл. конт.	230 В перем. тока, 1 перекл. конт.
Номин. управляющее напряжение	24 В перем. тока	115 В перем. тока	230 В перем. тока
Напряж. срабатывания / отпускания (перем. ток)	18 / 3,6 В	86,3 / 17,3 В	172,5 / 34,5 В
Номинальная мощность	0,75 ВА	0,75 ВА	0,75 ВА
Номинальный перем. ток	31,6 мА	6,6 мА	3,2 мА
Сопротивление катушки	350 Ом ±10 %	8100 Ом ±15 %	32 500 Ом ±15 %

**Данные для заказа**

Реле	24 В перем. тока, 1 перекл. конт.	115 В перем. тока, 1 перекл. конт.	230 В перем. тока, 1 перекл. конт.
Стандартное	RCI314524	RCI314615	RCI314730
Номер заказа	<b>8869840000</b>	<b>8869850000</b>	<b>8869860000</b>
С кнопкой проверки	RCI374524	RCI374615	RCI374730
Номер заказа	<b>8869990000</b>	<b>8870000000</b>	<b>8870010000</b>
Со светодиодом	RCI314R24	RCI314S15	RCI314T30
Номер заказа	<b>8870130000</b>	<b>8870140000</b>	<b>8870150000</b>
С кнопкой проверки и светодиодом	RCI374R24	RCI374S15	RCI374T30
Номер заказа	<b>8870280000</b>	<b>8870290000</b>	<b>8870300000</b>

**Примечание**

Реле RCI,

2 перекл. конт., катушка пост./перем. тока

- Переключающая способность 2000 ВА
- Стабильные вставные соединения
- Опциональная кнопка проверки с функцией фиксации и смотровым окошком
- Опциональный индикатор состояния (перем. ток – красный / пост. ток – зеленый)
- Опциональная схема защиты от перегрузок
- Идентификация катушек (перем. ток – красная / пост. ток – синяя)



Принципиальная схема

Вид со стороны пайку контактов под  
Размеры в мм

2 С/О перекл. контакта

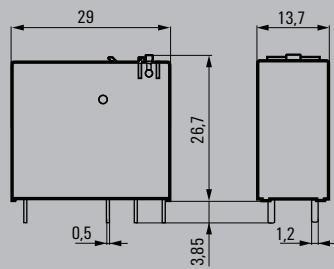
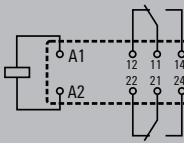

Технические данные

Выход	
Номин. напряжение переключения	240 В перем. тока
Макс. напряжение переключения перем. тока	400 В
Непрерывный ток	8 А
Материал контактов	AgNi 90/10
Механический срок службы	Катушка перем. тока 5 x 10 <sup>8</sup> операц. перекл., катушка пост. тока 10 x 10 <sup>8</sup> циклов перекл.
Время перекрытия / время отпущения	10 мс / 4 мс
Номинальные характеристики	
Температура окружающей среды (рабочая)	-40...+70 °С
Класс горючести UL94	V-0
Влажность	40 °С / отн. влажность 93 %, без образования конденсата
Сертификаты	CSA; cURus; VDE
Координация изоляции (EN 50 178)	
Номинальное напряжение	250 В
Путь утечки и воздушный зазор, вход-выход	3,163
Категория перенапряжения	III
Степень загрязнения	3

Размеры	Вставное соединение
Длина x ширина x высота	мм 29 / 13,7 / x
Примечание	x = 25,5 (без кнопки проверки) / 26,7 (с кнопкой проверки)

Области применения

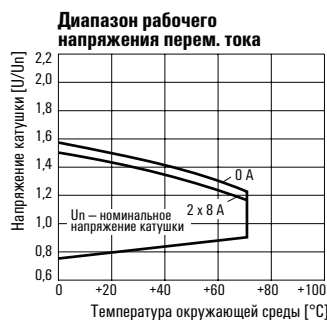
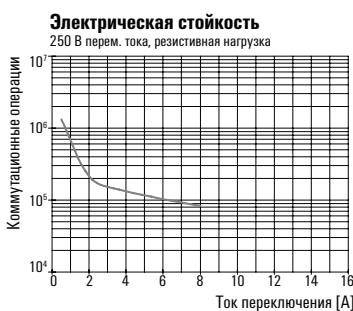
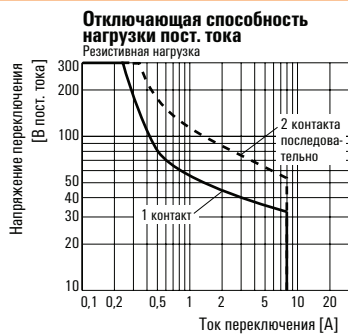

**Реле RCI,**

**2 перекл. конт., катушка пост./перем. тока**

Код типа	RCI				
Тип	RIDER Control Industrial				
Тип конструкции					
	3 1-конт., 16 А				
	4 2-конт., 8 А				
Тип контактов					
	1 1 перекл. контакт без кнопки проверки				
	2 2 перекл. контакта без кнопки проверки				
	7 1 перекл. контакт с кнопкой проверки				
	8 2 перекл. контакта с кнопкой проверки				
Материал контактов					
	4 AgNi 90/10				
Катушка					
012	12 В пост. тока				
024	24 В пост. тока				
048	48 В пост. тока				
110	110 В пост. тока				
524	24 В перем. тока				
615	115 В перем. тока				
730	230 В перем. тока				
AB2	12 В пост. тока*светодиод*диод				
AC4	24 В пост. тока*светодиод*диод				
AE8	48 В пост. тока*светодиод*диод				
BB0	110 В пост. тока*светодиод*диод				
R24	24 В перем. тока*светодиод				
S15	115 В перем. тока*светодиод				
T30	230 В перем. тока*светодиод				

**Данные для заказа**

Вход	12 В пост. тока, 2 перекл. конт.	24 В пост. тока, 2 перекл. конт.	48 В пост. тока, 2 перекл. конт.	110 В пост. тока, 2 перекл. конт.
Номин. управляющее напряжение	12 В пост. тока	24 В пост. тока	48 В пост. тока	110 В пост. тока
Напряж. срабатывания / отпускания (пост. ток)	8,4 / 1,2 В	16,8 / 2,4 В	33,6 / 4,8 В	77 / 11 В
Номинальная мощность	400 мВт	400 мВт	400 мВт	400 мВт
Номинальный пост. ток	33,3 мА	16,7 мА	8,7 мА	4,1 мА
Сопротивление катушки	360 Ом ±10 %	1440 Ом ±10 %	5520 Ом ±10 %	28 800 Ом ±12 %

**Данные для заказа**

Реле				
Стандартное	Тип	RCI424012	RCI424024	RCI424048
	Номер заказа	<b>8869870000</b>	<b>8869890000</b>	<b>8869900000</b>
С кнопкой проверки	Тип	RCI484012	RCI484024	RCI484048
	Номер заказа	<b>8870020000</b>	<b>8870030000</b>	<b>8870040000</b>
Со светодиодом и безынерционным диодом	Тип	RCI424AB2	RCI424AC4	RCI424AE8
	Номер заказа	<b>8870170000</b>	<b>8870180000</b>	<b>8870190000</b>
С кнопкой проверки и светодиодом	Тип	RCI484AB2	RCI484AC4	RCI484AE8
+ безынерционный диод	Номер заказа	<b>8870310000</b>	<b>8870320000</b>	<b>8870330000</b>

**Примечание**

**Данные для заказа**

Вход	24 В перем. тока, 2 перекл. конт.	115 В перем. тока, 2 перекл. конт.	230 В перем. тока, 2 перекл. конт.
Номин. управляющее напряжение	24 В перем. тока	115 В перем. тока	230 В перем. тока
Напряж. срабатывания / отпускания (перем. ток)	18 / 3,6 В	86,3 / 17,3 В	172,5 / 34,5 В
Номинальная мощность	0,75 ВА	0,75 ВА	0,75 ВА
Номинальный перем. ток	31,6 мА	6,6 мА	3,2 мА
Сопротивление катушки	350 Ом ±10 %	8100 Ом ±15 %	32 500 Ом ±15 %

**Данные для заказа**

Реле			
Стандартное	Тип	RCI424524	RCI424615
	Номер заказа	<b>8869920000</b>	<b>8869930000</b>
С кнопкой проверки	Тип	RCI484524	RCI484615
	Номер заказа	<b>8870060000</b>	<b>8870070000</b>
Со светодиодом	Тип	RCI424R24	RCI424S15
	Номер заказа	<b>8870210000</b>	<b>8870220000</b>
С кнопкой проверки и светодиодом	Тип	RCI484R24	RCI484S15
	Номер заказа	<b>8870350000</b>	<b>8870360000</b>

**Примечание**

**RCM KIT,**

**2 перекл. конт., катушка пост./перем. тока**

Модульная система, содержащая:

- Разъем реле для монтажа на рейку
- Блок светодиодной индикации (перем. ток – красный / пост. ток – зеленый)
- Фиксирующий зажим
- Вставные реле с идентификацией катушек (перем. ток – красная / пост. ток – синяя)
- Средства маркировки

Система соединений на выбор:

- Винтовая система или система PUSH IN

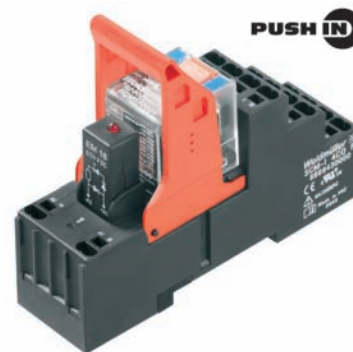

**Технические данные**

<b>Выход</b>	
Номин. напряжение переключения	240 В перем. тока
Макс. напряжение переключения перем. тока	400 В
Непрерывный ток	12 А
Материал контактов	AgNi 90/10
Механический срок службы	Катушка перем. тока 20 x 10 <sup>6</sup> операц. перекл., катушка пост. тока 30 x 10 <sup>6</sup> циклов перекл.
Время перекрытия / время отпущения	15 мс / 10 мс
<b>Номинальные характеристики</b>	
Индикатор состояния / безынерционный диод	Зеленый светодиод = катушка пост. тока; красный светодиод = катушка перем. тока / да
Температура окружающей среды (рабочая)	-40...+70 °С
Класс горючести UL94	V-0
Влажность	40 °С / отн. влажность 93 %, без образования конденсата
Сертификаты	CE; GL
<b>Координация изоляции (EN 50 178)</b>	
Номинальное напряжение	240 В
Путь утечки и воздушный зазор, вход-выход	≥ 4 мм
Категория перенапряжения	III
Степень загрязнения	2
<b>Размеры</b>	
Диапазон зажима (номин. / мин. / макс.)	мм <sup>2</sup> 2,5 / 0,5 / 2,5
Длина x ширина x высота	мм 75 / 28 / 82
<b>Примечание</b>	

**Вариант исполнения для пост. тока**

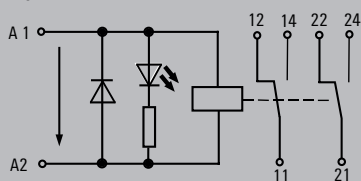

**Вариант исполнения для перем. тока**

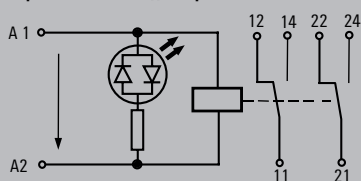

**Данные для заказа**

<b>Вход</b>
Номин. управляющее напряжение
Номинальный перем. ток
Номинальный пост. ток
Номинальная мощность
Напряж. срабатывания / отпущения (перем. ток)
Напряж. срабатывания / отпущения (пост. ток)

<b>24 В пост. тока, 2 перекл. конт., светодиод</b>
24 В пост. тока
31,3 мА
740 мВт
18,0 / 2,4 В

<b>24 В перем. тока, 2 перекл. конт., светодиод</b>
24 В перем. тока
41,6 мА
1,0 ВА
19,2 / 7,2 В

<b>115 В перем. тока, 2 перекл. конт., светодиод</b>
115 В перем. тока
8,8 мА
1,0 ВА
92 / 34,5 В

<b>230 В перем. тока, 2 перекл. конт., светодиод</b>
230 В перем. тока
4,3 мА
1,0 ВА
184,0 / 69,0 В

<b>Данные для заказа</b>	
<b>Реле с разъемом</b>	
Винтовое соединение	Тип
Номер заказа	
Соединение PUSH IN	Тип
Номер заказа	

RCMKIT-I 24VDC 2CO LD
<b>8920940000</b>
RCMKITP-I 24VDC 2CO LD
<b>8921080000</b>

RCMKIT-I 24VAC 2CO LD
<b>8920950000</b>
RCMKITP-I 24VAC 2CO LD
<b>8921090000</b>

RCMKIT-I 115VAC 2CO LD
<b>8920960000</b>
RCMKITP-I 115VAC 2CO LD
<b>8921100000</b>

RCMKIT-I 230VAC 2CO LD
<b>8920970000</b>
RCMKITP-I 230VAC 2CO LD
<b>8921110000</b>

<b>Данные для заказа</b>
<b>Запасное реле (вставное)</b>
Тип
Номер заказа

RCM270024
<b>8689860000</b>

RCM270524
<b>8689760000</b>

RCM270615
<b>8689800000</b>

RCM270730
<b>8689820000</b>

<b>Примечание</b>
-------------------

--

--

--

--



## Принадлежности для релейных модулей RCM KIT, 2 перекл. конт.

## Подключаемый модуль с соединением PUSH IN

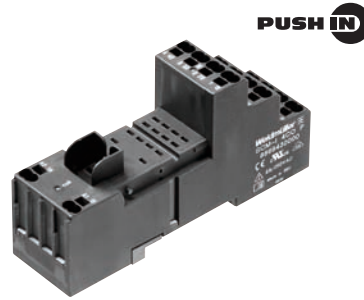

## Подключаемый модуль с винтовым соединением



### Технические данные

Номинальный ток	12 А
Номинальное напряжение	240 В перем. тока
Диэлектрическая прочность контактов катушки	> 2500 В <sub>Ф</sub>
Температура окружающей среды (рабочая)	-45...+70 °С
Группа изоляции (VDE 0110b)	C / 250 В перем. тока
Класс защиты (IEC 61810)	IP20
Длина зачистки	12 мм
Сертификаты	VDE, cURus, CSA
Сечение подключаемого провода	1 x 0,75/1/1,5 мм <sup>2</sup> / 2 x 0,75/1 мм <sup>2</sup>
- одножильный провод	1 x 0,75/1/1,5 мм <sup>2</sup> / 2 x 0,75/1 мм <sup>2</sup>
- многожильный провод	1 x 0,75/1 мм <sup>2</sup> / 2 x 0,75 мм <sup>2</sup>
- с наконечником	
Номинальный момент затяжки по стандарту IEC 61984 для винтового соединения	
Кол. циклов подключения	A (10)

Номинальный ток	12 А
Номинальное напряжение	240 В перем. тока
Диэлектрическая прочность контактов катушки	> 2500 В <sub>Ф</sub>
Температура окружающей среды (рабочая)	-45...+70 °С
Группа изоляции (VDE 0110b)	C / 250 В перем. тока
Класс защиты (IEC 61810)	IP20
Длина зачистки	8 мм
Сертификаты	VDE, cURus, CSA
Сечение подключаемого провода	2 x 2,5 мм <sup>2</sup>
- одножильный провод	2 x 2,5 мм <sup>2</sup>
- многожильный провод	2 x 1,5 мм <sup>2</sup>
- с наконечником	
Номинальный момент затяжки по стандарту IEC 61984 для винтового соединения	0,5 Нм / макс. 0,7 Нм
Кол. циклов подключения	A (10)

Номинальный ток	12 А
Номинальное напряжение	240 В перем. тока
Диэлектрическая прочность контактов катушки	> 2500 В <sub>Ф</sub>
Температура окружающей среды (рабочая)	-45...+70 °С
Группа изоляции (VDE 0110b)	C / 250 В перем. тока
Класс защиты (IEC 61810)	IP20
Длина зачистки	8 мм
Сертификаты	VDE, cURus, CSA
Сечение подключаемого провода	2 x 2,5 мм <sup>2</sup>
- одножильный провод	2 x 2,5 мм <sup>2</sup>
- многожильный провод	2 x 1,5 мм <sup>2</sup>
- с наконечником	
Номинальный момент затяжки по стандарту IEC 61984 для винтового соединения	0,5 Нм / макс. 0,7 Нм
Кол. циклов подключения	A (10)



### Данные для заказа

Описание	Тип	Кол.	Номер заказа
Вставной модуль, устанавливается на монтажную DIN-рейку TS35, 2-конт.	SCM-H 2CO P		8876220000

Тип	Кол.	Номер заказа
SCM-H 2CO P		8876220000

Тип	Кол.	Номер заказа
SCM-H 2CO		8869400000

### Принадлежности

Описание	Тип	Кол.	Номер заказа
Пластиковый фиксирующий зажим	SCM-H CLIP P	10	8869440000
Металлический фиксирующий зажим	SCM-H CLIP M	10	8869450000
Маркировка	SCM-H MARK	10	8869460000
Маркировка, Multicard	ESG 9/11 K MC neutral (нейтрал.)	200	1857440000
 Переключатель для основания PUSH IN, 2-конт., 12 А	SCM-H QV P	10	8870850000
 Переключатель для винтового основания, 6-конт.			

Тип	Кол.	Номер заказа
SCM-H CLIP P	10	8869440000
SCM-H CLIP M	10	8869450000
SCM-H MARK	10	8869460000
ESG 9/11 K MC neutral (нейтрал.)	200	1857440000
SCM-H QV P	10	8870850000

Тип	Кол.	Номер заказа
SCM-H CLIP P	10	8869440000
SCM-H CLIP M	10	8869450000
SCM-H MARK	10	8869460000
ESG 9/11 K MC neutral (нейтрал.)	200	1857440000
SCM-H QV S	10	1132080000

### Размеры

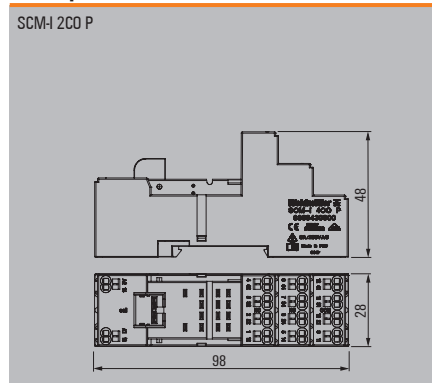

### Размеры

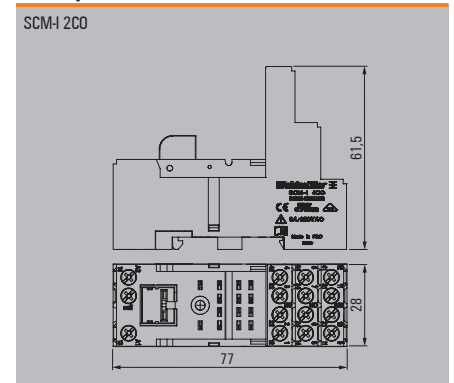

Размеры в мм

**Светодиод и защитные модули для вставной рамки SCM-I**

Просто вставьте в базовый модуль; защита от обратного подключения. Подключайте параллельно катушке.

**Данные для заказа**

Описание
Безынерционный диод 1N4007
Резистор 100 кОм, 1 Вт
RC-элемент 6...60 В перем. тока; 470 Ом / 220 нФ
RC-элемент 110...230 В перем. тока; 4,7 Ом / 10 нФ
Варисторная защита 24 В; S07K30
Варисторная защита 110 В; S07K130
Варисторная защита 230 В; S07K275
<b>Светодиод</b>
Светодиод 6...24 В пост. тока с безынерционным диодом
Светодиод 24...60 В пост. тока с безынерционным диодом
Светодиод 110...230 В пост. тока с безынерционным диодом
Светодиод 6...24 В пост./перем. тока
Светодиод 24...60 В пост./перем. тока
Светодиод 110...230 В пост./перем. тока

Тип	Кол.	Номер заказа	Номер заказа
RIM-I 1 6/230V	10	<b>8869580000</b>	
RIM-I 1 R 110/230V	10	<b>8870830000</b>	
RIM-I 3 6/60VAC	10	<b>8869770000</b>	
RIM-I 3 110/230VAC	10	<b>8869790000</b>	
RIM-I 4 24VUC	10	<b>8869710000</b>	
RIM-I 4 110VUC	10	<b>8869730000</b>	
RIM-I 4 230VUC	10	<b>8869750000</b>	
		<b>красный</b>	<b>зеленый</b>
RIM-I 2 6/24VDC	10	<b>8869590000</b>	<b>8869600000</b>
RIM-I 2 24/60VDC	10	<b>8869670000</b>	<b>8869680000</b>
RIM-I 2 110/230VDC	10	<b>8869690000</b>	<b>8869700000</b>
RIM-I 3 6/24VUC	10	<b>8869630000</b>	<b>8869640000</b>
RIM-I 3 24/60VUC	10	<b>8869610000</b>	<b>8869620000</b>
RIM-I 3 110/230VUC	10	<b>8869650000</b>	<b>8869660000</b>

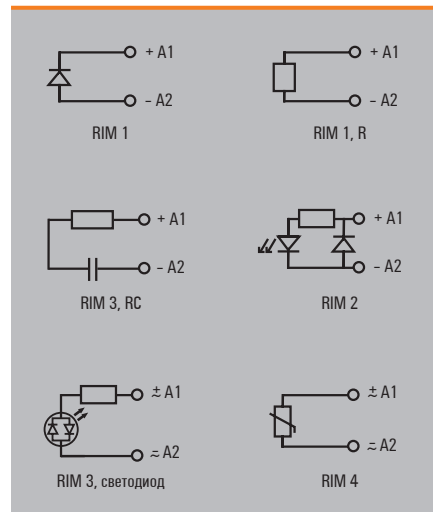

**Предупреждения и примечания по использованию**

**Работа с соединением PUSH IN**

**Отверстия для высвобождения**  
**Отверстие для подключения провода**

**Отвертка SD 0,6 x 3,5 x 100 9008330000**

**Установка перемычек в винтовое основание**

**Если необходимо соединить более двух контактов с помощью пакетных перемычек гребенчатого типа, нижнюю гребенку следует зачистить и укоротить на соответствующую длину, чтобы она поместилась.**

F0295-A

**RCM KIT,**

**3 перекл. конт., катушка перем./пост. тока**

Модульная система, содержащая:

- Разъем реле для монтажа на рейку
- Блок светодиодной индикации (перем. ток – красный / пост. ток – зеленый)
- Фиксирующий зажим
- Вставные релейные модули
- Идентификацию катушек (перем. ток – красная / пост. ток – синяя)
- Средства маркировки

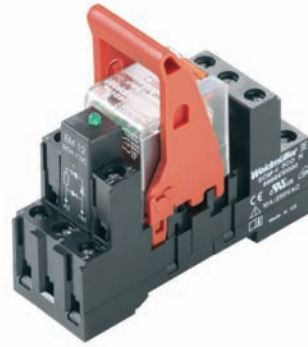

**Технические данные**

Выход	
Номинальное напряжение переключения	240 В перем. тока
Макс. напряжение переключения перем. тока	400 В
Непрерывный ток	10 А
Материал контактов	AgNi 90/10
Механический срок службы	Катушка перем. тока: 20 x 10 <sup>6</sup> операц. перекл., катушка пост. тока: 30 x 10 <sup>6</sup> циклов перекл.
Время перекрытия / время отпускания	15 мс / 10 мс
Номинальные характеристики	
Индикатор состояния / безынерционный диод	Зеленый светодиод = катушка пост. тока; красный светодиод = катушка перем. тока / да
Температура окружающей среды (рабочая)	-40...+70 °С
Класс горючести UL94	V-0
Влажность	40 °С / отн. влажность 93 %, без образования конденсата
Сертификаты	CE, GL
Координация изоляции (EN 50 178)	
Номинальное напряжение	240 В
Путь утечки и воздушный зазор, вход-выход	≥ 4 мм
Категория перенапряжения	III
Степень загрязнения	2
Размеры	
Диапазон зажима (номинал. / мин. / макс.)	мм <sup>2</sup> 2,5 / 0,5 / 2,5
Длина x ширина x высота	мм 75 / 28 / 82
Винтовое соединение	
Диапазон зажима (номинал. / мин. / макс.)	мм <sup>2</sup> 2,5 / 0,5 / 2,5
Длина x ширина x высота	мм 75 / 28 / 82
Примечание	

**Вариант исполнения для пост. тока**

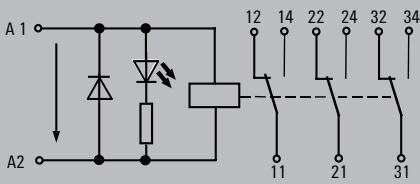

**Вариант исполнения для перем. тока**

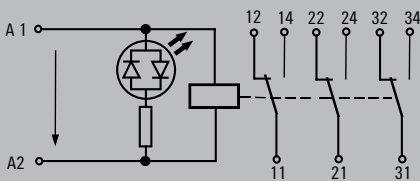

**Данные для заказа**

Вход	24 В пост. тока, 3 перекл. конт., светодиод	24 В перем. тока, 3 перекл. конт., светодиод	115 В перем. тока, 3 перекл. конт., светодиод	230 В перем. тока, 3 перекл. конт., светодиод
Номинальное управляющее напряжение	24 В пост. тока	24 В перем. тока	115 В перем. тока	230 В перем. тока
Номинальный перем. ток		41,6 мА	8,8 мА	4,3 мА
Номинальный пост. ток	31,3 мА			
Номинальная мощность	740 мВт	1,0 ВА	1,0 ВА	1,0 ВА
Напряж. срабатывания/отпускания (перем. ток)		19,2 / 7,2 В	92 / 34,5 В	184,0 / 69,0 В
Напряж. срабатывания/отпускания (пост. ток)	18,0 / 2,4 В			

**Данные для заказа**

Реле с разъемом		RCMKIT-I 24VDC 3CO LD	RCMKIT-I 24VAC 3CO LD	RCMKIT-I 115VAC 3CO LD	RCMKIT-I 230VAC 3CO LD
Винтовое соединение	Тип				
	Номер заказа	8920980000	8920990000	8921010000	8921020000
	Тип				
	Номер заказа				

**Данные для заказа**

Запасное реле (штыровое подключение)		RCM370024	RCM370524	RCM370615	RCM370730
	Тип				
	Номер заказа	8690040000	8690030000	8689980000	8690000000

**Примечание**

--	--	--	--	--	--

Принадлежности для релейных модулей RCM KIT, 3 перекл. конт.

Вставной модуль с винтовым соединением

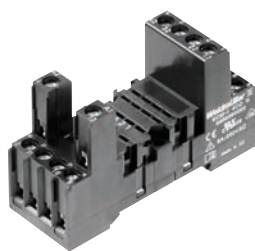

Технические данные

Номинальный ток	10 A
Номинальное напряжение	240 В перем. тока
Диэлектрическая прочность контактов катушки	> 2500 В <sub>эф</sub>
Температура окружающей среды (рабочая)	-45...+70 °С
Группа изоляции (VDE 0110b)	C / 250 В перем. тока
Класс защиты (IEC 61810)	IP20
Сертификаты	VDE, cURus, CSA
Сечение подключаемого провода	
- одножильный провод	2 x 2,5 мм <sup>2</sup>
- многожильный провод	2 x 2,5 мм <sup>2</sup>
- с наконечником	2 x 1,5 мм <sup>2</sup>
Номинальный момент затяжки по стандарту IEC 61984 для винтового соединения	0,5 Нм / макс. 0,7 Нм
Кол. циклов подключения	A (10)

Данные для заказа

Описание	Тип	Кол.	Код заказа
Вставной модуль, устанавливается на монтажную DIN-рейку TS35, 3-полюсный	SCM-1 3CO N		8869410000

Принадлежности

Описание	Тип	Кол.	Код заказа
Пластиковый фиксирующий зажим	SCM-1 CLIP N	10	8875620000
Металлический фиксирующий зажим	SCM-1 CLIP M	10	8869450000
Маркировка	SCM-1 MARK	10	8869460000
Маркировка, Multicard	ESG 9/11 K MC neutral (нейтрал.)	200	1857440000
 Перемычка для винтового основания, 6-конт.	SCM-1 QV S	10	1132080000

Размеры

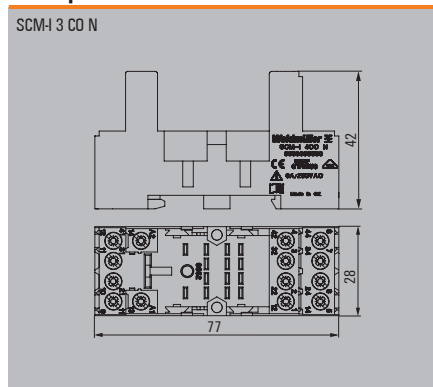

Размеры в мм

**Светодиод и защитные модули для вставной рамки SCM-I**

Просто вставьте в модуль основания; защита от обратного подключения. Подключайте параллельно катушке.

**Данные для заказа**

Описание
Безынерционный диод 1N4007
Резистор 100 кОм, 1 Вт
RC-элемент 6...60 В перем. тока; 470 Ом / 220 нФ
RC-элемент 110...230 В перем. тока; 4,7 Ом / 10 нФ
Варисторная защита 24 В; S07K30
Варисторная защита 110 В; S07K130
Варисторная защита 230 В; S07K275
<b>Светодиод</b>
Светодиод 6...24 В пост. тока с безынерционным диодом
Светодиод 24...60 В пост. тока с безынерционным диодом
Светодиод 110...230 В пост. тока с безынерционным диодом
Светодиод 6...24 В пост./перем. тока
Светодиод 24...60 В пост./перем. тока
Светодиод 110...230 В пост./перем. тока

Тип	Кол.	Код заказа	Код заказа
RIM-I 1 6/230V	10	<b>8869580000</b>	
RIM-I 1 R 110/230V	10	<b>8870830000</b>	
RIM-I 3 6/60VAC	10	<b>8869770000</b>	
RIM-I 3 110/230VAC	10	<b>8869790000</b>	
RIM-I 4 24VUC	10	<b>8869710000</b>	
RIM-I 4 110VUC	10	<b>8869730000</b>	
RIM-I 4 230VUC	10	<b>8869750000</b>	
		<b>красный</b>	<b>зеленый</b>
RIM-I 2 6/24VDC	10	<b>8869590000</b>	<b>8869600000</b>
RIM-I 2 24/60VDC	10	<b>8869670000</b>	<b>8869680000</b>
RIM-I 2 110/230VDC	10	<b>8869690000</b>	<b>8869700000</b>
RIM-I 3 6/24VUC	10	<b>8869630000</b>	<b>8869640000</b>
RIM-I 3 24/60VUC	10	<b>8869610000</b>	<b>8869620000</b>
RIM-I 3 110/230VUC	10	<b>8869650000</b>	<b>8869660000</b>

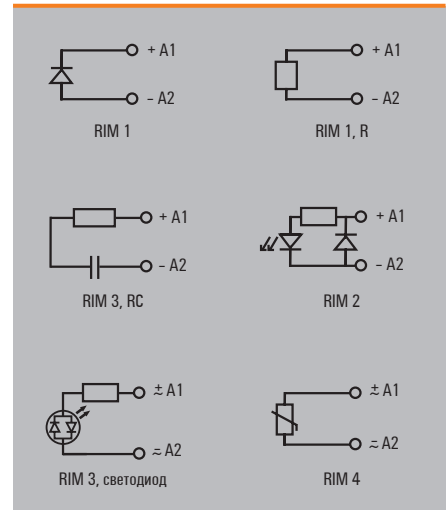
**Предупреждения и примечания по использованию**

Установка перемычек в винтовое основание

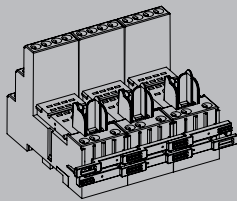

**RCM KIT,**

**4 перекл. конт., катушка пост./перем. тока**

Модульная система, содержащая следующие элементы:

- Разъем реле для монтажа на рейку
- Блок светодиодной индикации (перем. ток – красный / пост. ток – зеленый)
- Фиксирующий зажим
- Вставные релейные модули
- Идентификация катушек (перем. ток – красная / пост. ток – синяя)
- Средства маркировки

Система соединений на выбор:

- Винтовая или PUSH IN

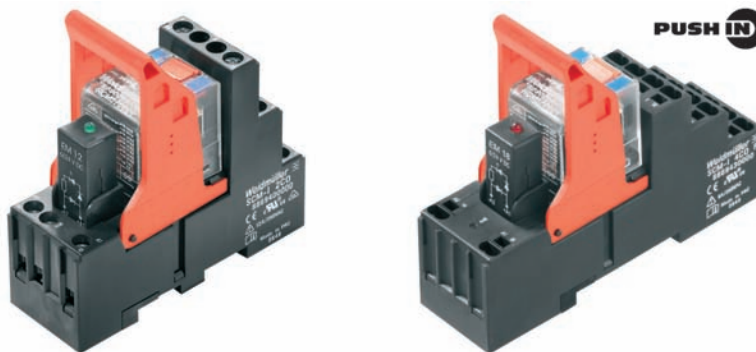

**Технические данные**

Выход	
Номин. напряжение переключения	240 В перем. тока
Макс. напряжение переключения перем. тока	240 В
Непрерывный ток	6 А
Материал контактов	AgNi 90/10
Механический срок службы	Катушка перем. тока: 20 x 10 <sup>6</sup> операц. перекл., катушка пост. тока: 30 x 10 <sup>6</sup> циклов перекл.
Время перекрытия / время отпускания	15 мс / 10 мс
Номинальные характеристики	
Индикатор состояния / безынерционный диод	Зеленый светодиод = катушка пост. тока; красный светодиод = катушка перем. тока / да
Температура окружающей среды (рабочая)	-40...+70 °С
Класс горючести UL94	V-0
Влажность	40 °С / отн. влажность 93 %, без образования конденсата
Сертификаты	CE; GL
Координация изоляции (EN 50 178)	
Номинальное напряжение	240 В
Путь утечки и воздушный зазор, вход-выход	≥ 4 мм
Категория перенапряжения	III
Степень загрязнения	2
Размеры	
Диапазон зажима (номин. / мин. / макс.)	Винтовое соединение 2,5 / 0,5 / 2,5      Пружинное соединение PUSH IN 1,5 / 0,5 / 1,5
Длина x ширина x высота	мм 75 / 28 / 82      96 / 28 / 98
Примечание	

**Вариант исполнения для пост. тока**

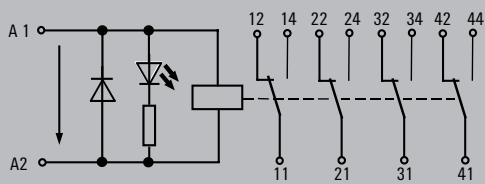

**Вариант исполнения для перем. тока**

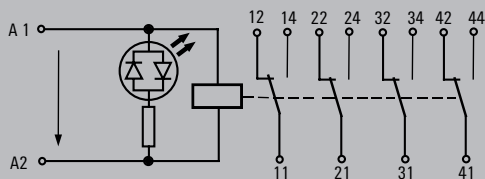

**Данные для заказа**

Вход	
Номин. управляющее напряжение	Номинальный перем. ток
Номинальный пост. ток	Номинальная мощность
Напряж. срабатывания/отпускания (перем. ток)	Напряж. срабатывания/отпускания (пост. ток)

24 В пост. тока, 4 перекл. конт., светодиод
24 В пост. тока
31,3 мА
740 мВт
18,0 / 2,4 В

24 В перем. тока, 4 перекл. конт., светодиод
24 В перем. тока
41,6 мА
1,0 ВА
19,2 / 7,2 В

115 В перем. тока, 4 перекл. конт., светодиод
115 В перем. тока
8,8 мА
1,0 ВА
92 / 34,5 В

230 В перем. тока, 4 перекл. конт., светодиод
230 В перем. тока
4,3 мА
1,0 ВА
184,0 / 69,0 В

Данные для заказа	
Реле с разъемом	
Винтовое соединение	Тип
Соединение PUSH IN	Тип

RCMKIT-I 24VDC 4CO LD	RCMKIT-I 24VAC 4CO LD	RCMKIT-I 115VAC 4CO LD	RCMKIT-I 230VAC 4CO LD
8921030000	8921040000	8921050000	8921060000
RCMKITP-I 24VDC 4CO LD	RCMKITP-I 24VAC 4CO LD	RCMKITP-I 115VAC 4CO LD	RCMKITP-I 230VAC 4CO LD
8921120000	8921130000	8921140000	8921150000

Данные для заказа	
Запасное реле (вставное)	
Тип	№ для заказа

RCM570024	RCM570524	RCM570615	RCM570730
8690200000	8690110000	1180800000	1181100000

Примечание	
------------	--

Примечание	
------------	--

Примечание	
------------	--

Примечание	
------------	--

Примечание	
------------	--

**Принадлежности для релейных модулей RCM KIT, 4 перекл. конт.**

**Вставной модуль с соединением PUSH IN**

**Вставной модуль с винтовым соединением**  
Стандартная высота

**Вставной модуль с винтовым соединением**  
Пониженная высота

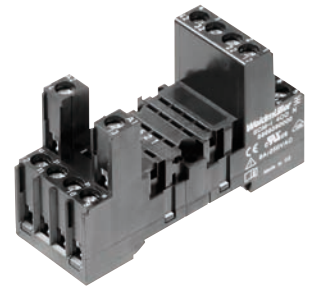
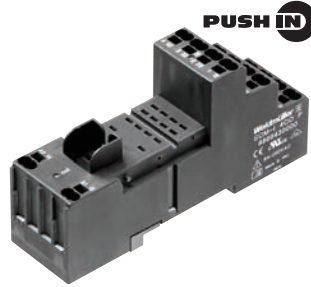

**Технические данные**

Номинальный ток	6 А
Номинальное напряжение	240 В перем. тока
Диэлектрическая прочность контактов катушки	> 2500 В <sub>эф</sub>
Температура окружающей среды (рабочая)	-45...+70 °С
Группа изоляции (VDE 0110b)	C / 250 В перем. тока
Класс защиты (IEC 61810)	IP20
Длина зачистки	12 мм
Сертификаты	VDE, cURus, CSA
Сечение подключаемого провода	
- одножильный провод	1 x 0,75/1/1,5 мм <sup>2</sup> / 2 x 0,75/1 мм <sup>2</sup>
- многожильный провод	1 x 0,75/1/1,5 мм <sup>2</sup> / 2 x 0,75/1 мм <sup>2</sup>
- с наконечником	1 x 0,75/1 мм <sup>2</sup> / 2 x 0,75 мм <sup>2</sup>
Номинальный момент затяжки по стандарту IEC 61984 для винтового соединения	
Кол. циклов подключения	A (10)

Номинальный ток	6 А
Номинальное напряжение	240 В перем. тока
Диэлектрическая прочность контактов катушки	> 2500 В <sub>эф</sub>
Температура окружающей среды (рабочая)	-45...+70 °С
Группа изоляции (VDE 0110b)	C / 250 В перем. тока
Класс защиты (IEC 61810)	IP20
Длина зачистки	8 мм
Сертификаты	VDE, cURus, CSA
Сечение подключаемого провода	
- одножильный провод	2 x 2,5 мм <sup>2</sup>
- многожильный провод	2 x 2,5 мм <sup>2</sup>
- с наконечником	2 x 1,5 мм <sup>2</sup>
Номинальный момент затяжки по стандарту IEC 61984 для винтового соединения	0,5 Нм / макс. 0,7 Нм
Кол. циклов подключения	A (10)

Номинальный ток	6 А
Номинальное напряжение	240 В перем. тока
Диэлектрическая прочность контактов катушки	> 2500 В <sub>эф</sub>
Температура окружающей среды (рабочая)	-45...+70 °С
Группа изоляции (VDE 0110b)	C / 250 В перем. тока
Класс защиты (IEC 61810)	IP20
Длина зачистки	8 мм
Сертификаты	VDE, cURus, CSA
Сечение подключаемого провода	
- одножильный провод	2 x 2,5 мм <sup>2</sup>
- многожильный провод	2 x 2,5 мм <sup>2</sup>
- с наконечником	2 x 1,5 мм <sup>2</sup>
Номинальный момент затяжки по стандарту IEC 61984 для винтового соединения	0,5 Нм / макс. 0,7 Нм
Кол. циклов подключения	A (10)

Номинальный ток	6 А
Номинальное напряжение	240 В перем. тока
Диэлектрическая прочность контактов катушки	> 2500 В <sub>эф</sub>
Температура окружающей среды (рабочая)	-45...+70 °С
Группа изоляции (VDE 0110b)	C / 250 В перем. тока
Класс защиты (IEC 61810)	IP20
Длина зачистки	8 мм
Сертификаты	VDE, cURus, CSA
Сечение подключаемого провода	
- одножильный провод	2 x 2,5 мм <sup>2</sup>
- многожильный провод	2 x 2,5 мм <sup>2</sup>
- с наконечником	2 x 1,5 мм <sup>2</sup>
Номинальный момент затяжки по стандарту IEC 61984 для винтового соединения	0,5 Нм / макс. 0,7 Нм
Кол. циклов подключения	A (10)

**Данные для заказа**

Описание	Тип	Кол.	№ для заказа
Вставной модуль, устанавливается на монтажную DIN-рейку TS35, 4-конт.	SCM-I 4CO P		8869430000

Тип	Кол.	№ для заказа
SCM-I 4CO P		8869430000

Тип	Кол.	№ для заказа
SCM-I 4CO		8869420000

Тип	Кол.	№ для заказа
SCM-I 4CO N		8869390000

**Аксессуары**

Описание	Тип	Кол.	№ для заказа
Пластиковый фиксирующий зажим	SCM-I CLIP P	10	8869440000
Пластиковый фиксирующий зажим	SCM-I CLIP M	10	8869450000
Металлический фиксирующий зажим	SCM-I MARK	10	8869460000
Маркировка	ESG 9/11 K MC	200	1857440000
Маркировка, Multicard	SCM-I QV P		8870850000

Тип	Кол.	№ для заказа
SCM-I CLIP P	10	8869440000
SCM-I CLIP M	10	8869450000
SCM-I MARK	10	8869460000
ESG 9/11 K MC	200	1857440000
SCM-I QV P		8870850000

Тип	Кол.	№ для заказа
SCM-I CLIP P	10	8869440000
SCM-I CLIP M	10	8869450000
SCM-I MARK	10	8869460000
ESG 9/11 K MC	200	1857440000
SCM-I QV S		1132080000

Тип	Кол.	№ для заказа
SCM-I CLIP N	10	8875620000
SCM-I CLIP M	10	8869450000
SCM-I MARK	10	8869460000
ESG 9/11 K MC	200	1857440000
SCM-I QV S		1132080000

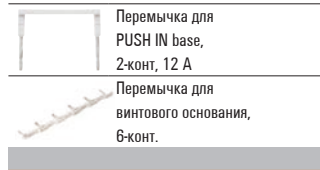

**Размеры**

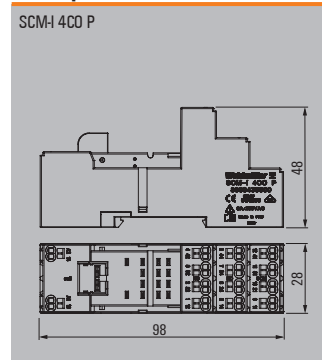

**Размеры**

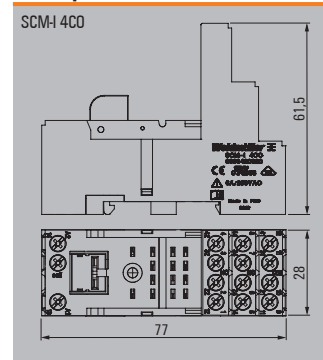

**Размеры**

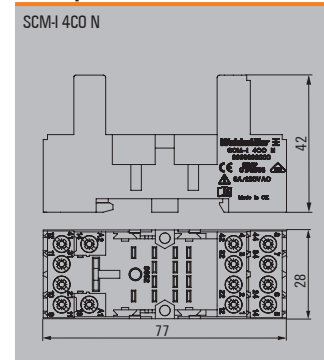

Размеры в мм

**Светодиод и защитные модули для вставной рамки SCM-I**

Просто вставьте в базовый модуль; защита от обратного подключения. Подключайте параллельно катушке.

**Данные для заказа**

Описание
Безынерционный диод 1N4007
Резистор 100 кОм, 1 Вт
RC-элемент 6...60 В перем. тока; 470 Ом / 220 нФ
RC-элемент 110...230 В перем. тока; 4,7 Ом / 10 нФ
Варисторная защита 24 В; S07K30
Варисторная защита 110 В; S07K130
Варисторная защита 230 В; S07K275
<b>Светодиод</b>
Светодиод 6...24 В пост. тока с безынерционным диодом
Светодиод 24...60 В пост. тока с безынерционным диодом
Светодиод 110...230 В пост. тока с безынерционным диодом
Светодиод 6...24 В пост./перем. тока
Светодиод 24...60 В пост./перем. тока
Светодиод 110...230 В пост./перем. тока

Тип	Кол.	№ для заказа	№ для заказа
RIM-I 1 6/230V	10	<b>8869580000</b>	
RIM-I 1 R 110/230V	10	<b>8870830000</b>	
RIM-I 3 6/60VAC	10	<b>8869770000</b>	
RIM-I 3 110/230VAC	10	<b>8869790000</b>	
RIM-I 4 24VUC	10	<b>8869710000</b>	
RIM-I 4 110VUC	10	<b>8869730000</b>	
RIM-I 4 230VUC	10	<b>8869750000</b>	
		<b>красный</b>	<b>зеленый</b>
RIM-I 2 6/24VDC	10	<b>8869590000</b>	<b>8869600000</b>
RIM-I 2 24/60VDC	10	<b>8869670000</b>	<b>8869680000</b>
RIM-I 2 110/230VDC	10	<b>8869690000</b>	<b>8869700000</b>
RIM-I 3 6/24VUC	10	<b>8869630000</b>	<b>8869640000</b>
RIM-I 3 24/60VUC	10	<b>8869610000</b>	<b>8869620000</b>
RIM-I 3 110/230VUC	10	<b>8869650000</b>	<b>8869660000</b>

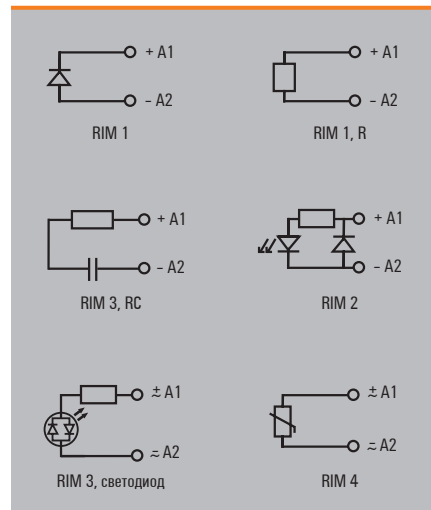

**Предупреждения и примечания по использованию**

**Работа с соединением PUSH IN**

Отверстия для высвобождения  
Отверстие для подключения провода

Отвертка  
SD 0,6 x 3,5 x 100  
9008330000

**Установка перемычек в основание PUSH IN**

Если необходимо соединить более двух контактов с помощью пакетных перемычек гребенчатого типа, нижнюю гребенку следует зачистить и укоротить на соответствующую длину, чтобы она поместилась.

**Установка перемычек в винтовое основание**





**Реле RCM,**  
**2 перекл. конт.,**  
**катушка пост./перем. тока**

- Переключающая способность 3000 ВА
- Соединение под пайку и вставное соединение
- Кнопка проверки с защитой от прикосновения, блокировка с возможностью выбора
- Белая маркировочная панель
- Идентификация катушек (перем. ток – красная / пост. ток – синяя)



**Принципиальная схема**

Размеры в мм

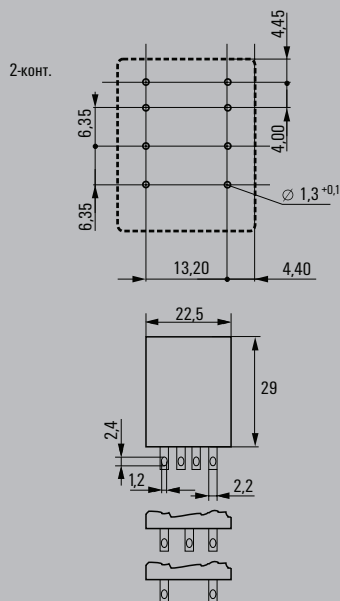

**Технические данные**

Выход	
Номинал. напряжение переключения	240 В перем. тока
Макс. напряжение переключения перем. тока	400 В
Непрерывный ток	12 А
Материал контактов	AgNi 90/10
Механический срок службы	Катушка перем. тока 20 x 10 <sup>6</sup> операц. перекл., катушка пост. тока 30 x 10 <sup>6</sup> циклов перекл.
Время перекрытия / время отпускания	15 мс / 10 мс
Номинальные характеристики	
Температура окружающей среды (рабочая)	-40...+70 °С
Класс горючести UL94	V-0
Влажность	40 °С / отн. влажность 93 %, без образования конденсата
Сертификаты	CSA; cURus; VDE
Координация изоляции (EN 50 178)	
Номинальное напряжение	250 В
Путь утечки и воздушный зазор, вход-выход	≥ 4 мм
Категория перенапряжения	
Степень загрязнения	

Размеры	Вставное соединение
Длина x ширина x высота	мм 28 / 22,5 / 29
Примечание	

**Области применения**

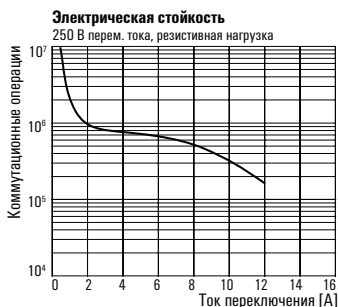
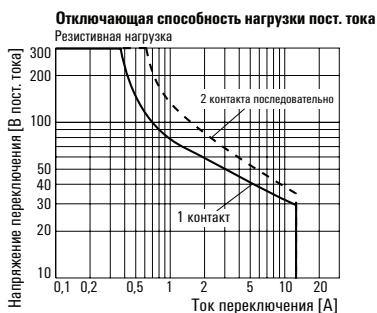

**Реле RCM,  
2 перекл. конт.,  
катушка пост./перем. тока**

Код типа	RCM								
Тип	RIDER Control Multiple								
Контакты	2 2 перекл. контакта 3 3 перекл. контакта 5 4 перекл. контакта								
Материал контактов	7 AgNi 90/10, с кнопкой проверки 8 AgNi 90/10 hgr, с кнопкой проверки								
Тип конструкции	0 Стандартная, Faston 2,8 мм								
Катушка пост. тока	006	6 В пост. тока	L06						с Свето-диод + диод
	012	12 В пост. тока	L12	AB2					
	024	24 В пост. тока	L24	AC4					
	048	48 В пост. тока	L48	AE8					
	060	60 В пост. тока	L60						
	110	110 В пост. тока	M10	BBO					
	220	220 В пост. тока	N20						
Катушка перем. тока	506	6 В перем. тока	R06						
	512	12 В перем. тока	R12						
	524	24 В перем. тока	R24						
	548	48 В перем. тока	R48						
	615	115 В перем. тока	S15						
	730	230 В перем. тока	T30						

**Данные для заказа**

Вход	12 В пост. тока, 2 перекл. конт.	24 В пост. тока, 2 перекл. конт.	48 В пост. тока, 2 перекл. конт.	110 В пост. тока, 2 перекл. конт.
Номин. управляющее напряжение	12 В пост. тока	24 В пост. тока	48 В пост. тока	110 В пост. тока
Напряж. срабатывания/отпускания (пост. ток)	9,0 / 1,2 В	18,0 / 2,4 В	36,0 / 4,8 В	82,5 / 11,0 В
Номинальная мощность	750 мВт	750 мВт	750 мВт	750 мВт
Номинальный пост. ток	62,5 мА	31,3 мА	15,6 мА	6,8 мА
Сопротивление катушки	192 Ом ±10 %	777 Ом ±10 %	3072 Ом ±10 %	16 133 Ом ±15 %

**Данные для заказа**

Реле	12 В пост. тока, 2 перекл. конт.	24 В пост. тока, 2 перекл. конт.	48 В пост. тока, 2 перекл. конт.	110 В пост. тока, 2 перекл. конт.
Без светодиода	RCM270012	RCM270024	RCM270048	RCM270110
AgNi 90/10 № для заказа	<b>8689840000</b>	<b>8689860000</b>	<b>8689880000</b>	<b>8689900000</b>
Со светодиодом	RCM270L12	RCM270L24	RCM270L48	
AgNi 90/10 № для заказа	<b>8689850000</b>	<b>8689870000</b>	<b>8689890000</b>	
Со светодиодом и безынерционным диодом	RCM270AB2	RCM270AC4	RCM270AE8	RCM270BBO
AgNi 90/10 № для заказа	<b>8957020000</b>	<b>8957030000</b>	<b>8957040000</b>	<b>8957050000</b>
№ для заказа				

**Примечание**

**Данные для заказа**

Вход	24 В перем. тока, 2 перекл. конт.	48 В перем. тока, 2 перекл. конт.	115 В перем. тока, 2 перекл. конт.	230 В перем. тока, 2 перекл. конт.
Номин. управляющее напряжение	24 В перем. тока	48 В перем. тока	115 В перем. тока	230 В перем. тока
Напряж. срабатывания/отпускания (перем. ток)	38,4 / 14,4 В	48,0 / 18,0 В	92,0 / 34,5 В	184,0 / 69,0 В
Номинальная мощность	1,0 ВА	1,0 ВА	1,0 ВА	1,0 ВА
Номинальный перем. ток	41,6 мА	21,3 мА	8,8 мА	4,3 мА
Сопротивление катушки	192 Ом ±10 %	777 Ом ±10 %	4845 Ом ±12 %	19 465 Ом ±15 %

**Данные для заказа**

Реле	24 В перем. тока, 2 перекл. конт.	48 В перем. тока, 2 перекл. конт.	115 В перем. тока, 2 перекл. конт.	230 В перем. тока, 2 перекл. конт.
Без светодиода	RCM270524	RCM270548	RCM270615	RCM270730
AgNi 90/10 № для заказа	<b>8689760000</b>	<b>8689780000</b>	<b>8689800000</b>	<b>8689820000</b>
Со светодиодом	RCM270R24	RCM270R48	RCM270S15	RCM270T30
AgNi 90/10 № для заказа	<b>8689770000</b>	<b>8689790000</b>	<b>8689810000</b>	<b>8689830000</b>
№ для заказа				
№ для заказа				
№ для заказа				

**Примечание**

**Реле RCM,**

**3 перекл. конт.,**

**катушка пост./перем. тока**

- Переключающая способность 2500 ВА
- Соединение под пайку и вставное соединение
- Кнопка проверки с защитой от прикосновения, блокировка с возможностью выбора
- Белая маркировочная панель
- Идентификация катушек (перем. ток – красная / пост. ток – синяя)



**Принципиальная схема**

Размеры в мм

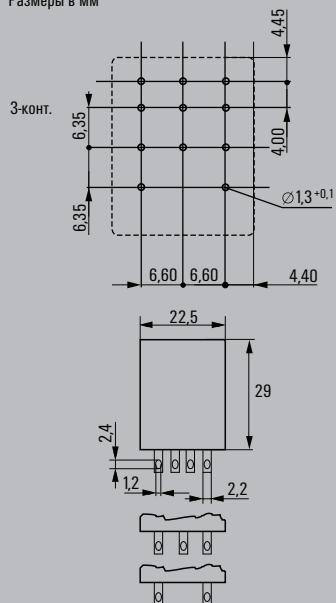

**Технические данные**

Выход	
Номин. напряжение переключения	240 В перем. тока
Макс. напряжение переключения перем. тока	400 В
Непрерывный ток	10 А
Материал контактов	AgNi 90/10
Механический срок службы	Катушка перем. тока 20 x 10 <sup>6</sup> операц. перекл., катушка пост. тока 30 x 10 <sup>6</sup> циклов перекл.
Время перекрытия / время отпущения	15 мс / 10 мс
Номинальные характеристики	
Температура окружающей среды (рабочая)	-40...+70 °С
Класс горючести UL94	V-0
Влажность	40 °С / отн. влажность 93 %, без образования конденсата
Сертификаты	CSA; cURus; VDE
Координация изоляции (EN 50 178)	
Номинальное напряжение	250 В
Путь утечки и воздушный зазор, вход-выход	≥ 4 мм
Категория перенапряжения	
Степень загрязнения	

Размеры	Вставное соединение
Длина x ширина x высота	мм 28 / 22,5 / 29
Примечание	

**Области применения**

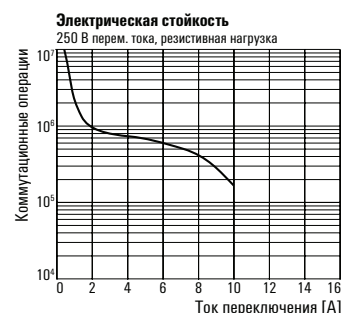



**Реле RCM,  
4 перекл. конт.,  
катушка пост./перем. тока**

- Переключающая способность 1500 VA
- Соединение под пайку и вставное соединение
- Варианты исполнения пост./перем. тока также с золочеными контактами
- Кнопка проверки с защитой от прикосновения, блокировка с возможностью выбора
- Белая маркировочная панель
- Идентификация катушек (перем. ток – красная / пост. ток – синяя)



**Принципиальная схема**

Размеры в мм

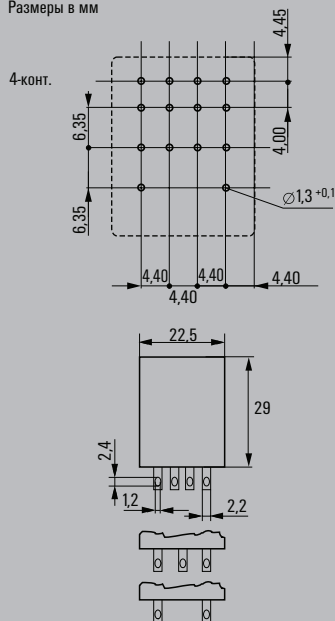

**Технические данные**

<b>Выход</b>	
Номин. напряжение переключения	240 В перем. тока
Макс. напряжение переключения перем. тока	240 В
Непрерывный ток	6 А
Материал контактов [печать]	AgNi 90/10 или AgNi 5 мкм Au
Механический срок службы	Катушка перем. тока 20 x 10 <sup>6</sup> операц. перекл., катушка пост. тока 30 x 10 <sup>6</sup> циклов перекл.
Время перекрытия / время отпущения	15 мс / 10 мс
<b>Номинальные характеристики</b>	
Температура окружающей среды (рабочая)	-40...+70 °С
Класс горючести UL94	V-0
Сертификаты	CSA; cURus; VDE
<b>Координация изоляции (EN 50 178)</b>	
Номинальное напряжение	250 В
Путь утечки и воздушный зазор, вход-выход	≥ 4 мм
Категория перенапряжения	
Степень загрязнения	

<b>Размеры</b>	<b>Вставное соединение</b>
Длина x ширина x высота	мм 28 / 22,5 / 29
<b>Примечание</b>	

**Области применения**

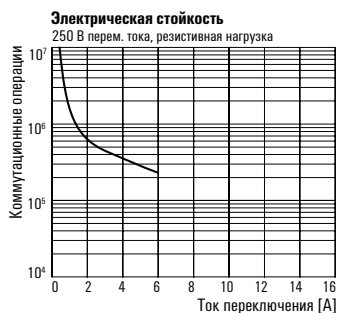
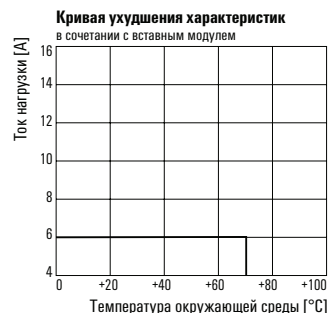

**Реле RCM,  
4 перекл. конт.,  
катушка пост./перем. тока**

Код типа	<b>RCM</b>					
Тип	RIDER Control Multiple					
Контакты	2 2 перекл. контакта 3 3 перекл. контакта 5 4 перекл. контакта					
Материал контактов	7 AgNi 90/10, с кнопкой проверки 8 AgNi 90/10 hgr, с кнопкой проверки					
Тип конструкции	0 Стандартная, Faston 2,8 мм					
Катушка пост. тока	006	6 В пост. тока	L06			с Свето-диод + диод
	012	12 В пост. тока	L12	AB2		
	024	24 В пост. тока	L24	AC4		
	048	48 В пост. тока	L48	AE8		
	060	60 В пост. тока	L60			
	110	110 В пост. тока	M10	BBO		
	220	220 В пост. тока	N20			
Катушка перем. тока	506	6 В перем. тока	R06			
	512	12 В перем. тока	R12			
	524	24 В перем. тока	R24			
	548	48 В перем. тока	R48			
	615	115 В перем. тока	S15			
	730	230 В перем. тока	T30			

**Данные для заказа**

Вход	12 В пост. тока, 4 перекл. конт.	24 В пост. тока, 4 перекл. конт.	48 В пост. тока, 4 перекл. конт.	110 В пост. тока, 4 перекл. конт.
Номин. управляющее напряжение	12 В пост. тока	24 В пост. тока	48 В пост. тока	110 В пост. тока
Напряж. срабатывания/отпускания (пост. ток)	9 / 1,2 В	18 / 2,4 В	36 / 4,8 В	82,5 / 11 В
Номинальная мощность	750 мВт	750 мВт	750 мВт	750 мВт
Номинальный пост. ток	62,5 мА	31,3 мА	15,6 мА	6,8 мА
Сопротивление катушки	192 Ом ±10 %	777 Ом ±10 %	3072 Ом ±10 %	16 133 Ом ±15 %

**Данные для заказа**

Реле				
Без светодиода	Тип	RCM570012	RCM570024	RCM570048
AgNi 90/10	№ для заказа	<b>8054360000</b>	<b>8690200000</b>	<b>8074670000</b>
Со светодиодом	Тип	RCM570L12	RCM570L24	RCM570L48
AgNi 90/10	№ для заказа	<b>8690180000</b>	<b>8690220000</b>	<b>8690230000</b>
Без светодиода	Тип	RCM580012	RCM580024	RCM580048
AgNi 5 мкм Au	№ для заказа	<b>по запросу</b>	<b>8694460000</b>	<b>по запросу</b>
Со светодиодом и безынерционным диодом	Тип	RCM570AB2	RCM570AC4	RCM570AE8
AgNi 90/10	№ для заказа	<b>8957160000</b>	<b>8957170000</b>	<b>8957180000</b>
				RCM570BB0
				<b>8957190000</b>

**Примечание**

**Данные для заказа**

Вход	24 В перем. тока, 4 перекл. конт.	48 В перем. тока, 4 перекл. конт.	115 В перем. тока, 4 перекл. конт.	230 В перем. тока, 4 перекл. конт.
Номин. управляющее напряжение	24 В перем. тока	48 В перем. тока	115 В перем. тока	230 В перем. тока
Напряж. срабатывания/отпускания (перем. ток)	19,2 / 7,2 В	38,4 / 14,4 В	92 / 34,5 В	184 / 69 В
Номинальная мощность	1,0 ВА	1,0 ВА	1,0 ВА	1,0 ВА
Номинальный перем. ток	41,6 мА	21,3 мА	8,8 мА	4,3 мА
Сопротивление катушки	192 Ом ±10 %	777 Ом ±10 %	4845 Ом ±12 %	19 465 Ом ±15 %

**Данные для заказа**

Реле				
Без светодиода	Тип	RCM570524	RCM570548	RCM570615
AgNi 90/10	№ для заказа	<b>8690110000</b>	<b>1180900000</b>	<b>1180800000</b>
Со светодиодом	Тип	RCM570R24	RCM570R48	RCM570S15
AgNi 90/10	№ для заказа	<b>8690120000</b>	<b>8690130000</b>	<b>8690150000</b>
Без светодиода	Тип	RCM580524		RCM580615
AgNi 5 мкм Au	№ для заказа	<b>7940008171</b>		<b>8824860000</b>
	Тип			RCM580730
	№ для заказа			<b>7940007637</b>

**Примечание**

RIDERSERIES – релейные модули

Реле RRD,

2 перекл. конт.,  
катушка пост./перем. тока

- 2 перекл. контакта
- Переключающая способность 2500 VA
- Механическая индикация работы
- Кнопка проверки с защитой от прикосновения, блокировка с возможностью выбора



В

Принципиальная схема

Вид со стороны соединений

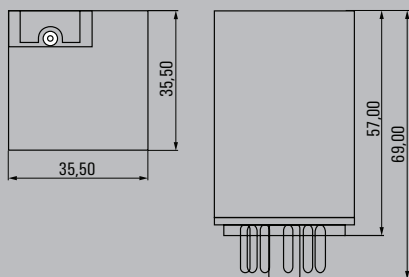
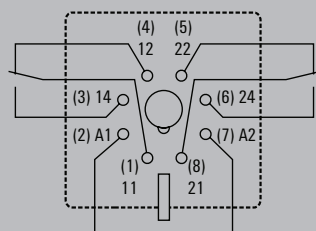

Технические данные

<b>Выход</b>	
Макс. напряжение переключения перем. тока	400 В
Непрерывный ток	10 А
Материал контактов	AgNi 90/10
Механический срок службы	20 x 10 <sup>6</sup> циклов переключения
Время перекрытия / время отпускания	15 мс / 10 мс
<b>Номинальные характеристики</b>	
Индикатор состояния / безынерционный диод	Механический / Нет
Температура окружающей среды (рабочая)	-40...+60 °С
Класс горючести UL94	V-0
Влажность	40 °С / отн. влажность 93 %, без образования конденсата
Сертификаты	CSA; cURus; VDE
<b>Координация изоляции (EN 50 178)</b>	
Номинальное напряжение	250 В
Путь утечки и воздушный зазор, вход-выход	≤ 3 мм
Категория перенапряжения	
Степень загрязнения	
<b>Размеры</b>	
Длина х ширина х высота	мм 35,5 / 35,5 / 57
<b>Примечание</b>	

Области применения

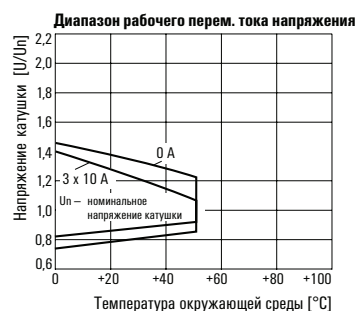
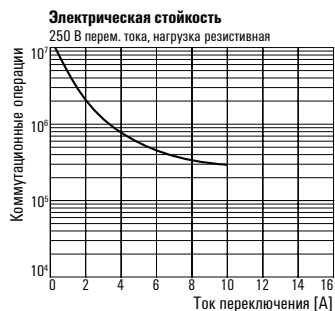



**Реле RRD,  
2 перекл. конт.,  
катушка пост./перем. тока**

Код типа	<b>RRD</b>									
Тип	RIDER Round									
Контакты	2 2 перекл. контакта, 8-конт. 3 3 перекл. контакта, 11-конт.									
Материал контактов	2 AgNi 90/10									
Тип конструкции	1 Катушка пост. тока с кнопкой проверки 3 Катушка пост. тока с кнопкой проверки и биполярным светодиодом 6 Катушка перем. тока с кнопкой проверки 8 Катушка перем. тока с кнопкой проверки и биполярным светодиодом									
Катушка пост. тока	006	6 В пост. тока								
	012	12 В пост. тока								
	024	24 В пост. тока							0C4	
	048	48 В пост. тока							0E8	
	060	60 В пост. тока							0G0	
	110	110 В пост. тока							1B0	
	220	220 В пост. тока							2C0	
Катушка перем. тока	006	6 В перем. тока								
	012	12 В перем. тока								
	024	24 В перем. тока								
	048	48 В перем. тока								
	115	115 В перем. тока								
	230	230 В перем. тока								

**Данные для заказа**

Вход	24 В пост. тока, 2 перекл. конт.	48 В пост. тока, 2 перекл. конт.	24 В перем. тока, 2 перекл. конт.	48 В перем. тока, 2 перекл. конт.
Номин. управляющее напряжение	24 В пост. тока	48 В пост. тока	24 В перем. тока	48 В перем. тока
Напряж. срабатывания/отпускания (пост. ток)	18,0 / 2,4 В	36,0 / 4,8 В	19,2 / 9,6 В	38,4 / 19,2 В
Номинальная мощность	1,2 Вт	1,2 Вт	2,3 ВА	2,3 ВА
Номинальный пост. ток	50,5 мА	24,0 мА	94,2 мА	47,5 мА
Сопротивление катушки	475 Ом ±10 %	2000 Ом ±10 %	86 Ом ±10 %	345 Ом ±10 %

Данные для заказа Реле				
С кнопкой проверки	Тип	RRD221024		RRD226024
AgNi 90/10	№ для заказа	<b>8690370000</b>		<b>8690270000</b>
С кнопкой проверки и светодиодом	Тип	RRD223024	RRD223048	RRD228024
AgNi 90/10	№ для заказа	<b>8690380000</b>	<b>8690400000</b>	<b>8690280000</b>
	Тип			
	№ для заказа			
	Тип			
	№ для заказа			

<b>Примечание</b>				
-------------------	--	--	--	--

**Данные для заказа**

Вход	115 В перем. тока, 2 перекл. конт.	230 В перем. тока, 2 перекл. конт.
Номин. управляющее напряжение	115 В перем. тока	230 В перем. тока
Напряж. срабатывания/отпускания (перем. ток)	92,0 / 34,5 В	184,0 / 92,0 В
Номинальная мощность	2,3 ВА	2,3 ВА
Номинальный перем. ток	20,6 мА	10,1 мА
Сопротивление катушки	2000 Ом ±10 %	8300 Ом ±12 %

Данные для заказа Реле		
С кнопкой проверки	Тип	RRD226115
AgNi 90/10	№ для заказа	<b>8690310000</b>
С кнопкой проверки и светодиодом	Тип	RRD228115
AgNi 90/10	№ для заказа	<b>8690320000</b>
	Тип	
	№ для заказа	
	Тип	
	№ для заказа	

<b>Примечание</b>		
-------------------	--	--

**Реле RRD,**

**3 перекл. конт.,  
катушка пост./перем. тока**

- 3 перекл. контакта
- Переключающая способность 500 VA
- Механическая индикация работы
- Кнопка проверки с защитой от прикосновения, блокировка с возможностью выбора



**Технические данные**

Выход	
Макс. напряжение переключения перем. тока	400 В
Непрерывный ток	10 А
Материал контактов	AgNi 90/10
Механический срок службы	20 x 10 <sup>6</sup> циклов переключения
Время перекрытия / время отпускания	12 мс / 5 мс
Номинальные характеристики	
Индикатор состояния / безынерционный диод	Механический / Нет
Температура окружающей среды (рабочая)	Катушка пост. тока: -45...+60 °С / катушка перем. тока: -45...+50 °С
Класс горючести UL94	V-0
Влажность	40 °С / отн. влажность 93 %, без образования конденсата
Сертификаты	CSA; cURus; VDE
Координация изоляции (EN 50 178)	
Номинальное напряжение	250 В
Путь утечки и воздушный зазор, вход-выход	3 мм
Категория перенапряжения	
Степень загрязнения	

**Принципиальная схема**

Вид со стороны соединений

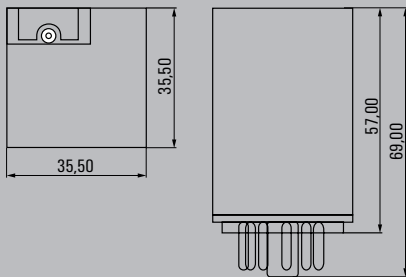
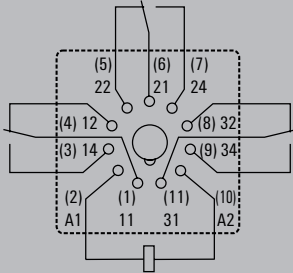

Размеры	
Вставное соединение	
Длина x ширина x высота	35,5 / 35,5 / 57
Примечание	

**Области применения**

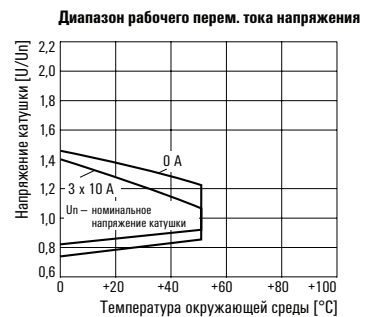
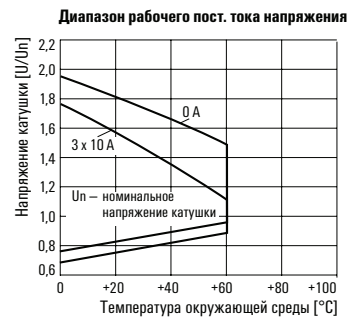
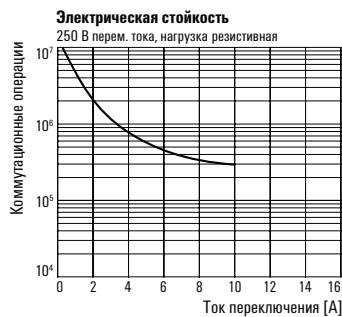

**Реле RRD,  
3 перекл. конт.,  
катушка пост./перем. тока**

Код типа	<b>RRD</b>								
Тип	RIDER Round								
Контакты	2 2 перекл. контакта, 8-конт. 3 3 перекл. контакта, 11-конт.								
Материал контактов	2 AgNi 90/10								
Тип конструкции	1 Катушка пост. тока с кнопкой проверки 3 Катушка пост. тока с кнопкой проверки и биполярным светодиодом 6 Катушка перем. тока с кнопкой проверки 8 Катушка перем. тока с кнопкой проверки и биполярным светодиодом								
Катушка пост. тока	006	6 В пост. тока							
	012	12 В пост. тока							
	024	24 В пост. тока						0C4	
	048	48 В пост. тока						0E8	
	060	60 В пост. тока						0G0	
	110	110 В пост. тока						1B0	
	220	220 В пост. тока						2C0	
Катушка перем. тока	006	6 В перем. тока							
	012	12 В перем. тока							
	024	24 В перем. тока							
	048	48 В перем. тока							
	115	115 В перем. тока							
	230	230 В перем. тока							

Данные для заказа	12 В пост. тока, 3 перекл. конт.	24 В пост. тока, 3 перекл. конт.	110 В пост. тока, 3 перекл. конт.	220 В пост. тока, 3 перекл. конт.
<b>Вход</b>				
Номин. управляющее напряжение	12 В пост. тока	24 В пост. тока	110 В пост. тока	220 В пост. тока
Напряж. срабатывания/отпускания (пост. ток)	9 / 1,2 В	18 / 2,4 В	82,5 / 11,5 В	165 / 22 В
Номинальная мощность	1,2 Вт	1,2 Вт	1,2 Вт	1,2 Вт
Номинальный пост. ток	109,1 mA	50,5 mA	11 mA	5,5 mA
Сопротивление катушки	110 Ом ±10 %	475 Ом ±10 %	10 000 Ом ±12 %	40 000 Ом ±15 %
<b>Данные для заказа Реле</b>				
С кнопкой проверки	Тип RRD321012	RRD321024	RRD321110	RRD321220
№ для заказа	<b>8799030000</b>	<b>8690610000</b>	<b>8690650000</b>	<b>7940007742</b>
С кнопкой проверки и светодиодом	Тип RRD323024	RRD323024	RRD323110	RRD323220
№ для заказа	<b>8690620000</b>	<b>8690620000</b>	<b>8690660000</b>	<b>8798610000</b>
С кнопкой проверки + безынерционный диод	Тип RRD3210C4	RRD3210C4	RRD3211B0	RRD3212C0
№ для заказа	<b>8797650000</b>	<b>8797650000</b>	<b>8797640000</b>	<b>8797610000</b>
С кнопкой проверки и светодиодом + безынерционный диод	Тип RRD3230C4	RRD3230C4		RRD3232C0
№ для заказа	<b>7940007732</b>	<b>7940007732</b>		<b>8829400000</b>
<b>Примечание</b>				

Данные для заказа	24 В перем. тока, 3 перекл. конт.	48 В перем. тока, 3 перекл. конт.	115 В перем. тока, 3 перекл. конт.	230 В перем. тока, 3 перекл. конт.
<b>Вход</b>				
Номин. управляющее напряжение	24 В перем. тока	48 В перем. тока	115 В перем. тока	230 В перем. тока
Напряж. срабатывания/отпускания (перем. ток)	19,2 / 7,2 В	38,4 / 14,4 В	92 / 34,5 В	184 / 92 В
Номинальная мощность	2,3 ВА	2,3 ВА	2,3 ВА	2,3 ВА
Номинальный перем. ток	94,2 mA	47,5 mA	20,6 mA	10,1 mA
Сопротивление катушки	86 Ом ±10 %	345 Ом ±10 %	2000 Ом ±10 %	8300 Ом ±12 %
<b>Данные для заказа Реле</b>				
С кнопкой проверки	Тип RRD326024	RRD326048	RRD326115	RRD326230
№ для заказа	<b>8690450000</b>	<b>8690470000</b>	<b>8690550000</b>	<b>8690570000</b>
С кнопкой проверки и светодиодом	Тип RRD328024	RRD328048	RRD328115	RRD328230
№ для заказа	<b>8690460000</b>	<b>8690480000</b>	<b>8690560000</b>	<b>8690580000</b>
№ для заказа				
№ для заказа				
<b>Примечание</b>				

## RIDERSERIES – принадлежности для RRD

### Принадлежности для релейных модулей RRD

#### Вставной модуль с винтовым соединением



#### Размеры в мм

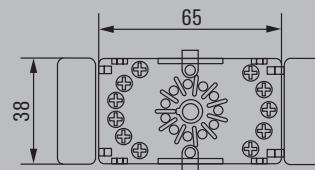
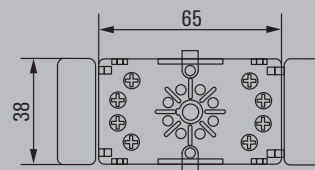
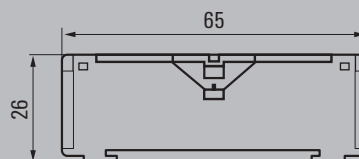

#### Технические данные

Данные о контактах	
Номинальный ток	10 A
Номинальное напряжение	400 В перем. тока
Диэлектрическая прочность, катушка/контакты	> 2500 В <sub>50</sub>
Температура окружающей среды	-20...+80 °С
Класс защиты корпуса (IEC 61810)	IP20
Сертификаты	cURus
Сечение подключаемого провода / с наконечником	2 x 2,5 мм <sup>2</sup> / 2 x 1,5 мм <sup>2</sup>
Момент затяжки клемм	0,5 / 0,7 Нм
Влажность	40 °С / отн. влажность 93 %, без образования конденсата

#### Данные для заказа

Описание	Тип	Кол.	Код заказа
Вставной модуль с винтовыми соединениями, 8-конт.	SRD-I 2CO (2 перекл. конт.)	10	8869360000
Вставной модуль с винтовыми соединениями, 11-конт.	SRD-I 3CO (3 перекл. конт.)	10	8869350000

#### Принадлежности

Описание	Тип	Код заказа
Концевой стопор	WEW 35/2	1061200000
Отвертка	SD 0,6/3,5/100	9008330000
Металлический фиксирующий зажим, RRD	SRD-I CLIP M	8869370000



Реле RPW,

2 перекл. конт., катушка пост./перем. тока,

3 перекл. конт., катушка пост./перем. тока

- Переключающая способность 6 000 ВА
- Механическая индикация работы
- С кнопкой проверки и без нее



Технические данные

<b>Выход</b>	
Макс. напряжение переключения перем. тока	440 В
Непрерывный ток	16 А
Материал контактов	AgCdO
Механический срок службы	20 x 10 <sup>6</sup> циклов переключения
Время перекрытия / время отпускания	15 мс / 10 мс
<b>Номинальные характеристики</b>	
Индикатор состояния / безынерционный диод	Механический / нет
Температура окружающей среды (рабочая)	-45...+70 °С
Класс горючести UL94	V-0
Влажность	40 °С / отн. влажность 93 %, без образования конденсата
Сертификаты	CSA; cURus; VDE
<b>Координация изоляции (EN 50 178)</b>	
Номинальное напряжение	250 В
Путь утечки и воздушный зазор, вход-выход	≥ 4 мм
Категория перенапряжения	
Степень загрязнения	

Принципиальная схема

Вид со стороны соединений

2 перекл. контакта

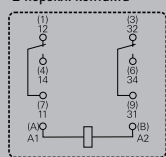

3 перекл. контакта

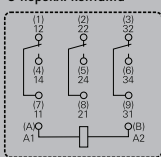

Крышка без выступа, вставные соединения

Крышка с фиксирующим выступом, 6,3 мм Faston (4,8 мм возможно)

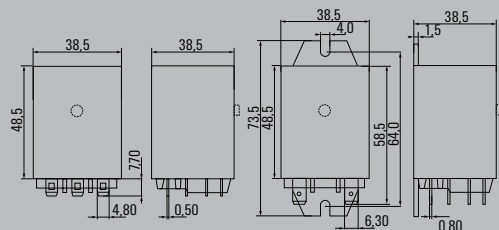

<b>Размеры</b>	<b>Вставное соединение</b>
Длина x ширина x высота	мм 38,5 / 38,5 / 48,5
<b>Примечание</b>	

Области применения

Отключающая способность нагрузки пост. тока



Диапазон рабочего напряжения пост. тока

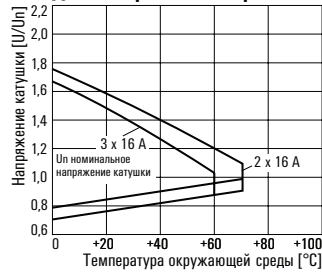

Электрическая стойкость



Диапазон рабочего напряжения перем. тока



**Реле RPW,**

**2 перекл. конт., катушка пост./перем. тока,**

**3 перекл. конт., катушка пост./перем. тока**

Код типа	RPW				
Тип	RIDER PoWer				
Контакты	2 2 перекл. контакта 7 3 перекл. контакта				
Тип конструкции	0 Без кнопки проверки 3 С кнопкой проверки				
Корпус	2 Крышка без выступа, Faston 4,8 мм 5 Крышка выступом, Faston 6,3 мм				
Катушка пост. тока	006	6 В пост. тока			
	012	12 В пост. тока			
	024	24 В пост. тока			
	048	48 В пост. тока			
	060	60 В пост. тока			
	110	110 В пост. тока			
Катушка перем. тока	506	6 В перем. тока			
	512	12 В перем. тока			
	524	24 В перем. тока			
	548	48 В перем. тока			
	615	115 В перем. тока			
	730	230 В перем. тока			

**Данные для заказа**

Вход	24 В пост. тока, 2 перекл. конт.	24 В перем. тока, 2 перекл. конт.	230 В перем. тока, 2 перекл. конт.
Номин. управляющее напряжение	24 В пост. тока	24 В перем. тока	230 В перем. тока
Напряж. срабатывания / отпускания (пост. ток)	18 / 2,4 В		
Напряж. срабатывания / отпускания (перем. ток)		19,2 / 9,6 В	184 / 69 В
Номинальная мощность	1,2 Вт	2,3 ВА	2,3 ВА
Номинальный пост. ток	50,5 мА		
Номинальный перем. ток		94,2 мА	10,1 мА
Сопротивление катушки	475 Ом ±10 %	86 Ом ±10 %	8300 Ом ±12 %

**Данные для заказа**

Реле				
без кнопки проверки	Тип	RPW202024	RPW202524	RPW202730
AgCdO	№ для заказа	<b>8690730000</b>	<b>По запросу</b>	<b>8690720000</b>
	Тип			
	№ для заказа			
	Тип			
	№ для заказа			
	Тип			
	№ для заказа			

**Примечание**

**Данные для заказа**

Вход	24 В пост. тока, 3 перекл. конт.	24 В перем. тока, 3 перекл. конт.	230 В перем. тока, 3 перекл. конт.
Номин. управляющее напряжение	24 В пост. тока	24 В перем. тока	230 В перем. тока
Напряж. срабатывания / отпускания (пост. ток)	18 / 2,4 В		
Напряж. срабатывания / отпускания (перем. ток)		19,2 / 7,2 В	184 / 69 В
Номинальная мощность	1,6 Вт	2,8 ВА	2,8 ВА
Номинальный пост. ток	69,6 мА		
Номинальный перем. ток		109,2 мА	11,7 мА
Сопротивление катушки	345 Ом ±10 %	80 Ом ±10 %	7500 Ом ±10 %

**Данные для заказа**

Реле				
без кнопки проверки	Тип	RPW702024	RPW702524	RPW702730
AgCdO	№ для заказа	<b>8690760000</b>	<b>8690740000</b>	<b>8690750000</b>
	Тип			
	№ для заказа			
	Тип			
	№ для заказа			
	Тип			
	№ для заказа			

**Примечание**

Аксессуары для RPW

Вставной модуль с винтовым соединением

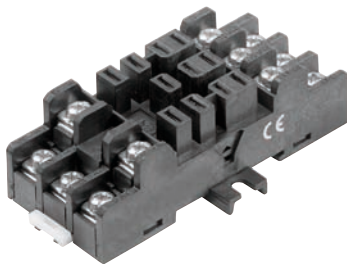

Размеры в мм

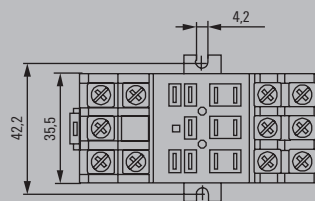
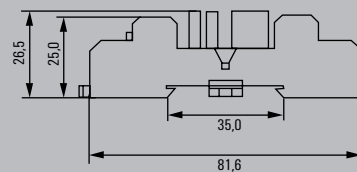

Технические данные

Данные о контактах	
Номинальный ток	16 A
Номинальное напряжение	250 В перем. тока
Диэлектрическая прочность, катушка/контакты	> 2500 Вмс
Температура окружающей среды (рабочая)	-40...+40 °С
Момент затяжки клемм макс.	0,8 Нм 1,2 Нм
Влажность	40 °С / отн. влажность 93 %, без образования конденсата

Данные для заказа

Описание	Тип	Кол.	Код заказа
Вставной модуль с винтовыми соединениями	SPW 3CO	25	8697680000

Аксессуары

Описание	Тип	Код заказа
Концевой стопор	WEW 35/2	1061200000
Отвертка	SD 0,6/3,5/100	9008330000





## Контроль сигналов в схемах с особыми требованиями к обеспечению безопасности

### Соединительные реле с принудительно управляемыми контактами

Компания Weidmüller расширила серию RIDERSERIES, включив в нее вариант исполнения реле с принудительно управляемыми контактами. Реле с принудительно управляемыми контактами имеют диагностическое покрытие 99 % и превосходную репутацию для использования в системах аварийной защиты.

Контакты механически заблокированы друг с другом для обеспечения синхронного состояния переключения обоих контактов. Это гарантирует то, что контакт аварийного сигнала сохранит тот же статус переключения в случае возникновения ошибки (например, если рабочий контакт расплавится из-за перегрузки). Контроллер (или устройство управления защитой) обнаружит сигнал с контакта аварийного сигнала и сравнит заданное и фактическое значения. При обнаружении разницы могут быть приняты меры по защите оборудования и жизни людей.

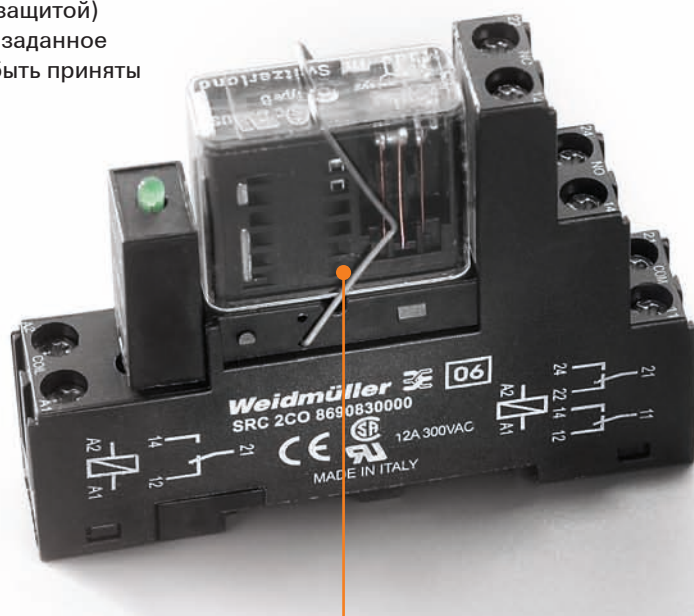

### Устойчивость к вибрации

Металлический фиксирующий зажим надежно удерживает релейный модуль даже в условиях вибрации / механического удара.

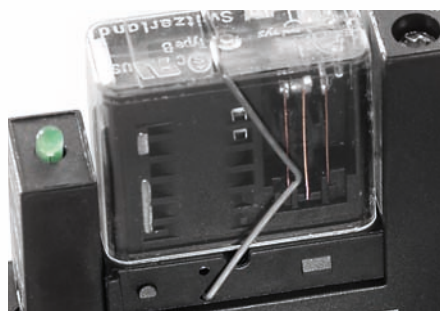

### Разнообразие вариантов соединения

Основание предлагается либо с проверенным винтовым соединением, либо с экономичным пружинным соединением.

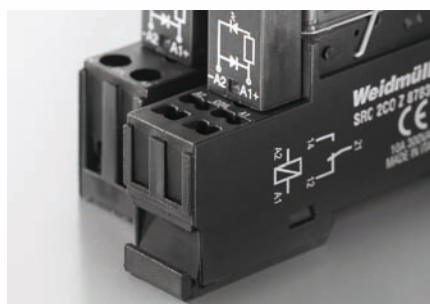

**Удобство**

Релейные модули можно быстро заменять в случае выхода из строя без снятия соединительного кабеля.

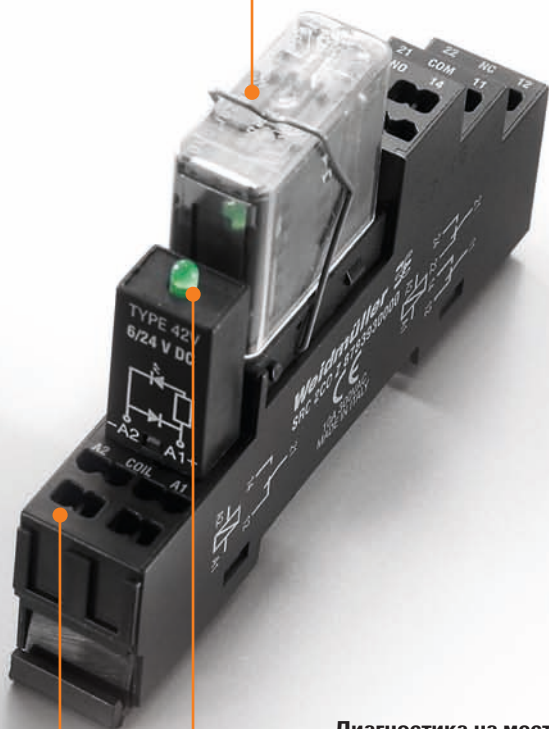
**Диагностика на месте эксплуатации**

Для защиты последовательно подключенных электронных устройств используется удобный модуль светодиодной индикации со встроенным безынерционным диодом.

**Выходные средства управления реле для обеспечения безопасности**

Подключив два соединительных реле к контроллеру управления защитой или к защитным переключателям устройств, можно получить надежный и эффективный механизм управления, соответствующий структуре, приведенной в стандарте EN ISO 13849-1 (категории 3 и 4).

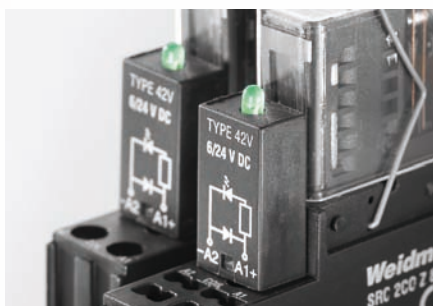
**Категории 3 и 4:**

**RCI KIT с принудительным управлением контактами**

**2 перекл. контакта,  
катушка пост. тока**

Модульная система, содержащая:

- Разъем реле для монтажа на рейку
- Блок светодиодной индикации
- Фиксирующий зажим
- Вставные релейные модули
- Средства маркировки

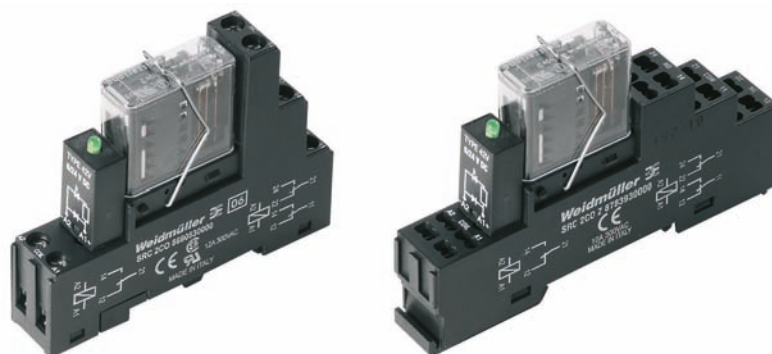

**Технические данные**

<b>Выход</b>	
Макс. напряжение переключения перем. тока	250 В
Непрерывный ток	6 А
Материал контактов	AgCuNi
Механический срок службы	> 50 x 10 <sup>6</sup> циклов переключения
Время перекрытия / время отпускания	12 мс / 5 мс
<b>Номинальные характеристики</b>	
Индикатор состояния / безынерционный диод	Зеленый светодиод / да
Температура окружающей среды ( рабочая)	-40...+70 °С
Класс горючести UL94	V-1
Влажность	40 °С / отн. влажность 95 %, без образования конденсата
Сертификаты	CE
<b>Координация изоляции (EN 50 178)</b>	
Номинальное напряжение	250 В
Путь утечки и воздушный зазор, вход-выход	≥ 10 мм
Категория перенапряжения	III
Степень загрязнения	3
Стандарты	DIN EN 50205

**Вариант исполнения для пост. тока**

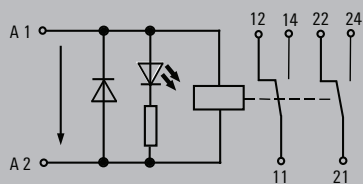

Размеры	Винтовое соединение	Пружинное соединение
Длина x ширина x высота	мм 78,5 / 15,5 / 62	96,9 / 16 / 63,2
<b>Примечание</b>		

**Данные для заказа**

Вход	24 В пост. тока, 2 перекл. конт., светодиод
Номинальное управляющее напряжение	24 В пост. тока
Номинальный пост. ток	40 мА
Номинальная мощность	0,82 Вт
Напряж. срабатывания / отпускания (пост. ток)	16,8 / 2,4 В

Данные для заказа		
Винтовое соединение	Тип	RCIKIT 24VDC 2CO LD/FG
	№ для заказа	<b>1218410000</b>
Пружинное соединение	Тип	RCIKITZ 24VDC 2CO LD/FG
	№ для заказа	<b>1218390000</b>

Данные для заказа		
Запасное реле	Тип	RCI42424FG
	№ для заказа	<b>1218380000</b>

Примечание		



1 НЗ конт., 1 НО конт.

или 1 перекл. контакт

RS 30

Винтовое соединение

1 НО конт.  
1 НЗ конт.

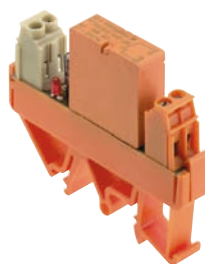

1 перекл.  
контакт



RS 30

Изоляционная заглушка с винтовым соединением

1 НО конт.  
1 НЗ конт.



1 перекл.  
контакт



Технические данные

<b>Входное напряжение</b>	5...60 В ±10 %; 115 / 230 В +5 % -15 %
Номинальное потребление - (Вт)	-
Номинальное потребление ~ (ВА)	-
Ток отпускания релейного модуля (при 20 °С)	-
Ток отпускания релейного модуля (при 20 °С)	-
Ток срабатывания	-
Выходное напряжение, макс.	250 В
Непрерывный ток	5 А
Кривая ухудшения характеристик	
a = при установке на монтажную рейку в горизонтальный ряд без интервала	
b = при установке на монтажную рейку в горизонтальный ряд с интервалом 20 мм	
Непрерывный ток	↑
Температура окружающей среды	→
Ток включения	8 А
Мощность включения при омической нагрузке	2000 ВА / 100 Вт
Мин. коммутируемая мощность / ток переключения	250 мВт / 10 mA
Продолжительность вибрации контактов	≤ 3 мс
Типовые значения времени переключения	
- Задержка срабатывания	≤ 8 мс
- Задержка отпускания	≤ 7 мс
Макс. частота переключения	70 Гц
Материал контактов	AgNi, тонкое золочение
Срок службы, механический	> 10 <sup>7</sup> циклов переключения
- 24 В-, 1 А, омическая нагрузка	> 5 x 10 <sup>5</sup> циклов переключения
- 230 В-, 3 А, омическая нагрузка	> 7 x 10 <sup>5</sup> циклов переключения
Температура хранения	-40...+60 °С
Температура окружающей среды, при установке на монтажную рейку	
- в горизонтальный ряд без интервала	-25...+40 °С
- в горизонтальный ряд с интервалом ≥ 20 мм	-25...+50 °С
Влажность	40 °С / отн. влажность 93 %, без образования конденсата
<b>Координация изоляции по стандарту EN 50178</b>	
Категория перенапряжения	III
Степень загрязнения	2
<b>Размеры</b>	
Монтажная ширина	11,2 мм (НО конт. / НЗ конт.), 25 мм (перекл. конт.)
Длина (под углом 90° к монтажной рейке)	70 мм (74 мм – вар. исполнения BL/SL)
Высота (с TS 32 / TS 35 x 7,5)	56 мм / 51,5 мм

5 В ТТЛ	24 В~	24 В=	115 В~	230 В~
0,45 Вт <sup>1)</sup>	0,45 Вт	0,45 Вт	-	-
-	-	0,7 ВА	0,8 ВА	0,8 ВА
-	3 mA	2,5 mA~	-	-
-	-	3,5 mA~	1 mA~	1 mA~
-	12 mA	-	6 mA	-
250 В	250 В	250 В	250 В	250 В
5 А	6 А	6 А	5 А	3 А

Постоянный ток

Постоянный ток, интервал > 20 мм

Режим переключения вкл./выкл. < 1 мин (50/50 %)

48 В~ / 230 В~ / 240 В~

8 А	8 А	8 А	8 А	8 А
2000 ВА / 100 Вт	2000 ВА / 100 Вт	2000 ВА / 100 Вт	2000 ВА / 100 Вт	2000 ВА / 100 Вт
250 мВт / 10 mA	250 мВт / 10 mA	250 мВт / 10 mA	250 мВт / 10 mA	250 мВт / 10 mA
≤ 3 мс	≤ 3 мс	≤ 3 мс	≤ 3 мс	≤ 3 мс
≤ 8 мс	≤ 8 мс	≤ 8 мс	≤ 9 мс	≤ 10 мс
≤ 7 мс	≤ 7 мс	≤ 16 мс	≤ 8 мс	≤ 9 мс
70 Гц	70 Гц	30 Гц	30 Гц	30 Гц
AgNi, тонкое золочение	AgNi, тонкое золочение	AgNi, тонкое золочение	AgNi, тонкое золочение	AgNi, тонкое золочение
> 10 <sup>7</sup> циклов переключения	> 10 <sup>7</sup> циклов переключения	> 10 <sup>7</sup> циклов переключения	> 10 <sup>7</sup> циклов переключения	> 10 <sup>7</sup> циклов переключения
> 5 x 10 <sup>5</sup> циклов переключения	> 5 x 10 <sup>5</sup> циклов переключения	> 5 x 10 <sup>5</sup> циклов переключения	> 5 x 10 <sup>5</sup> циклов переключения	> 5 x 10 <sup>5</sup> циклов переключения
> 7 x 10 <sup>5</sup> циклов переключения	> 7 x 10 <sup>5</sup> циклов переключения	> 7 x 10 <sup>5</sup> циклов переключения	> 7 x 10 <sup>5</sup> циклов переключения	> 7 x 10 <sup>5</sup> циклов переключения
-40...+60 °С	-40...+60 °С	-40...+60 °С	-40...+60 °С	-40...+60 °С
-25...+40 °С	-25...+40 °С	-25...+40 °С	-25...+40 °С	-25...+40 °С
-25...+50 °С	-25...+50 °С	-25...+50 °С	-25...+50 °С	-25...+50 °С
40 °С / отн. влажность 93 %, без образования конденсата	40 °С / отн. влажность 93 %, без образования конденсата	40 °С / отн. влажность 93 %, без образования конденсата	40 °С / отн. влажность 93 %, без образования конденсата	40 °С / отн. влажность 93 %, без образования конденсата
III	III	III	III	III
2	2	2	2	2
11,2 мм (НО конт. / НЗ конт.), 25 мм (перекл. конт.)	11,2 мм (НО конт. / НЗ конт.), 25 мм (перекл. конт.)	11,2 мм (НО конт. / НЗ конт.), 25 мм (перекл. конт.)	11,2 мм (НО конт. / НЗ конт.), 25 мм (перекл. конт.)	11,2 мм (НО конт. / НЗ конт.), 25 мм (перекл. конт.)
70 мм (74 мм – вар. исполнения BL/SL)	70 мм (74 мм – вар. исполнения BL/SL)	70 мм (74 мм – вар. исполнения BL/SL)	70 мм (74 мм – вар. исполнения BL/SL)	70 мм (74 мм – вар. исполнения BL/SL)
56 мм / 51,5 мм	56 мм / 51,5 мм	56 мм / 51,5 мм	56 мм / 51,5 мм	56 мм / 51,5 мм
1) Номинальное потребление при вспомогательном напряжении 24 В~.	1) Номинальное потребление при вспомогательном напряжении 24 В~.	1) Номинальное потребление при вспомогательном напряжении 24 В~.	1) Номинальное потребление при вспомогательном напряжении 24 В~.	1) Номинальное потребление при вспомогательном напряжении 24 В~.

**RS 30**

**Винтовое соединение**

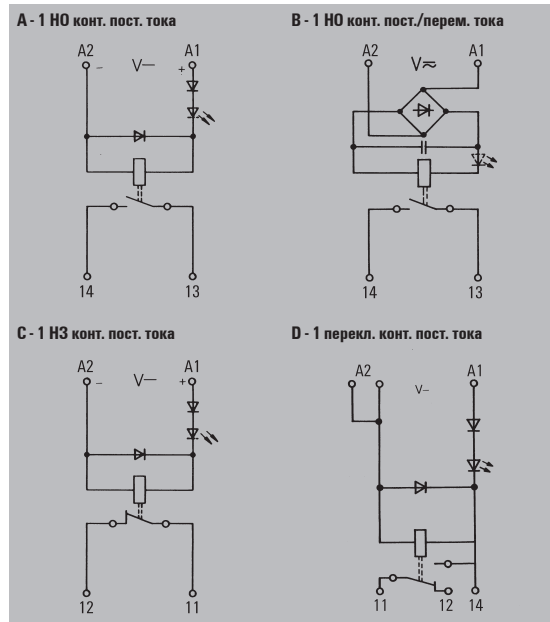

**RS 30**

**Изоляционная заглушка с винтовым соединением**

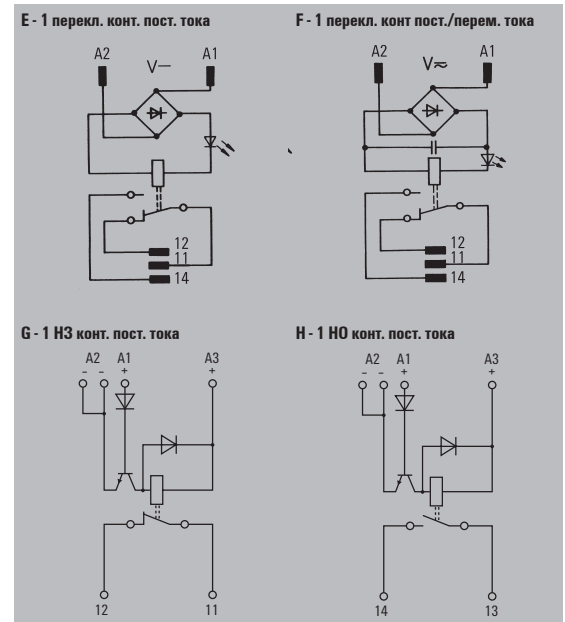

**Данные для заказа**

Принципиальная схема	
Входное напряжение	Индикатор работы
5 В~, ТТЛ	Отсутствует
24 В~	Отсутствует
	Светодиод (зеленый)
	Светодиод (красный)
24 В=	Отсутствует
	Светодиод (зеленый)
	Светодиод (красный)
115 В~	Отсутствует
	Светодиод (зеленый)
	Светодиод (красный)
230 В~	Отсутствует
	Светодиод (зеленый)
	Светодиод (красный)

A	B	C	D
НО конт.	НО конт.	НЗ конт.	Перекл. конт.
1101661001		1100961001	
1101611001		1100911001	1181511001
1101621001		1100921001	1181521001
	1101711001		
	1101721001		
	1102111001		
	1102121001		
	1102261001		
	1102211001		
	1102221001		

E	F	G	H
Перекл. конт.	Перекл. конт.	НЗ конт.	НО конт.
		1167660000	1167760000
1100260000			
1100210000			
1100220000			
	1100360000		
	1100760000		
	1100860000		

**1 перекл. контакт,  
катушка пост./перем. тока**

- Для высокой переключающей способности
- Подходит для переключения индуктивных нагрузок



**В**

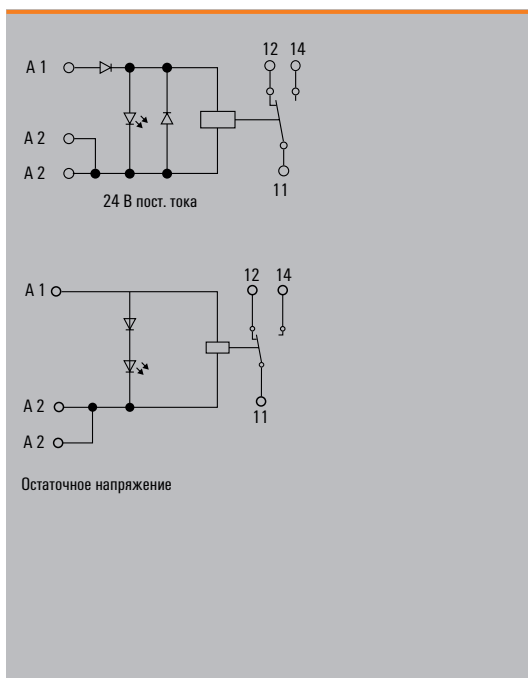

**Технические данные**

Выход	
Макс. напряж. переключения перем. тока / непрерывный ток	250 В / 16 А
Мин. коммутируемая мощность	1 Вт
Время перекрытия / время отпускания	
Материал контактов	AgCdO
Механический срок службы	3 x 10 <sup>7</sup> циклов переключения
Макс. частота переключения при номин. нагрузке	0,1 Гц
Номинальные характеристики	
Индикатор состояния / безынерционный диод	Красный светодиод / да
Защита от обратной полярности	Имеется
Температура окружающей среды (рабочая)	-25...+40 °С
Температура хранения	-40...+60 °С
Влажность	40 °С / отн. влажность 93 %, без образования конденсата
Сертификаты	CE
Координация изоляции (EN 50 178)	
Стандарты	DIN EN 50178
Номинальное напряжение	250 В
Максимально допустимое импульсное напряжение	6 кВ
Путь утечки и воздушный зазор, вход-выход	> 3 мм
Категория перенапряжения	III
Степень загрязнения	2
Размеры	
Диапазон зажима (номин. / мин. / макс.)	мм <sup>2</sup> 2,5 / 0,5 / 4
Длина x ширина x высота	мм 53,5 / 25 / 70
Примечание	
Винтовое соединение	

**Данные для заказа**

Вход	24 В пост. тока, 1 перекл. конт.	115 В перем. тока, 1 перекл. конт.	230 В перем. тока, 1 перекл. конт.
Номин. управляющее напряжение	24 В пост. тока ±10 %	115 В перем. тока +5/-15 %	230 В перем. тока +5/-15 %
Номинальный перем. ток		8 мА	4,5 мА
Номинальный пост. ток	40 мА		
Номинальная мощность	1 Вт	1 ВА	1 ВА
Напряж. срабатывания / отпускания (перем. ток)		98 В	195 В
Напряж. срабатывания / отпускания (пост. ток)	21,5 В		
Ток срабатывания /отпускания (перем. ток)		-1,5 мА	-2,2 мА
Ток срабатывания /отпускания (пост. ток)	-11,5 мА		

**Данные для заказа**

Винтовое соединение	Тип	RS 31 24VDC LD LP 1U	RS 31 115VAC LD LP 1U	RS 31 230VAC LD LP 1U
№ для заказа		<b>1128361001</b>	<b>1150461001</b>	<b>1128461001</b>
Тип				
№ для заказа				

**Примечание**

--	--	--	--



## 2 перекл. контакта, контакты с принудительным управлением

- Катушка пост. тока
- Релейный модуль с 2 перекл. контактами с принудит. управлением, по стандарту EN 50205
- 2-полюсные защитные реле с 2 перекл. контактами\*)
- Для монтажа на TS 32/35

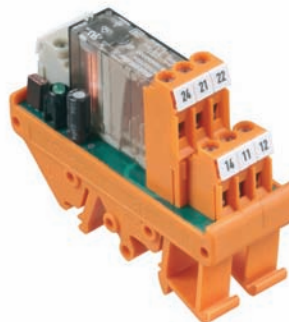

### Технические данные

Выход	
Макс. напряж. переключения перем. тока / непрерывный ток	250 В / 4 А
Мин. коммутируемая мощность	5 В / 10 мА
Время перекрытия / время отпускания	
Материал контактов	AgNi 90/10
Механический срок службы	20 x 10 <sup>6</sup> циклов переключения
Макс. частота переключения при номин. нагрузке	0,1 Гц
Номинальные характеристики	
Индикатор состояния / безынерционный диод	Красный светодиод / нет
Защита от обратной полярности	Да
Температура окружающей среды (рабочая)	-25...+40 °С
Температура хранения	-40...+85 °С
Влажность	40 °С / отн. влажность 93 %, без образования конденсата
Сертификаты	CE
Координация изоляции (EN 50 178)	
Стандарты	DIN EN 50178, DIN EN 50205
Номинальное напряжение	300 В
Максимально допустимое импульсное напряжение	4 кВ
Путь утечки и воздушный зазор, вход-выход	≥ 4 мм
Категория перенапряжения	III
Степень загрязнения	2

Размеры	Винтовое соединение
Диапазон зажима (номин. / мин. / макс.)	мм <sup>2</sup> 2,5 / 0,5 / 4
Длина x ширина x высота	мм 63,5 / 25 / 70
Примечание	*) По стандарту EN 50205 допускается только 1 Н0 / 1 НЗ контакт для цепей аварийной защиты

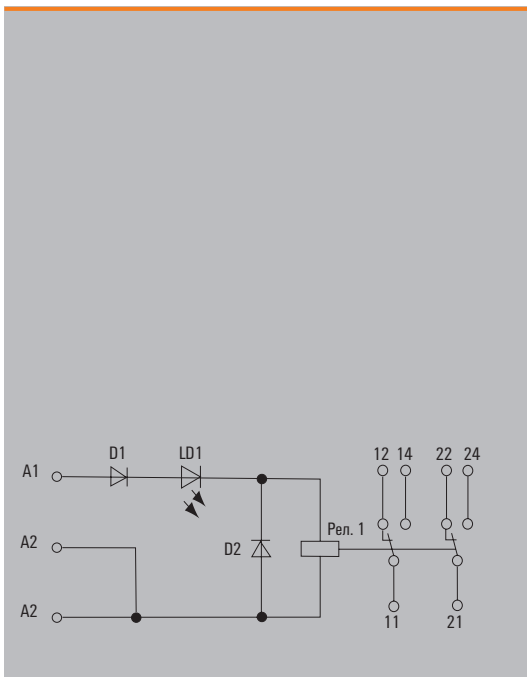

### Данные для заказа

Вход	24 В пост. тока, 2 перекл. конт.
Номин. управляющее напряжение	24 В пост. тока ±10 %
Номинальный перем. ток	
Номинальный пост. ток	21 мА
Номинальная мощность	0,5 Вт
Напряж. срабатывания / отпускания (перем. ток)	
Напряж. срабатывания / отпускания (пост. ток)	16 / 10 В
Ток срабатывания /отпускания (перем. ток)	
Ток срабатывания /отпускания (пост. ток)	12,5 / 7 мА

### Данные для заказа

Тип	RS32 24 VDC SAFETY
№ для заказа	8872160000
Тип	
№ для заказа	

### Примечание

**2 перекл. контакта,  
катушка пост. тока**

- Релейные модули с двумя перекл. контактами
- Реле под пайку
- Опциональный вход для различного напряжения
- Для монтажа на TS 32/35

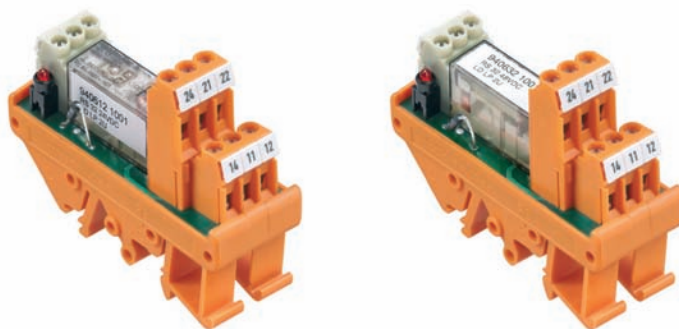

**Технические данные**

<b>Выход</b>	
Макс. напряж. переключения перем. тока / непрерывный ток	250 В / 4 А
Мин. коммутируемая мощность	10 В / 10 мА
Время перекрытия / время отпускания	
Материал контактов	AgNi 90/10
Механический срок службы	3 x 10 <sup>7</sup> циклов переключения
Макс. частота переключения при номин. нагрузке	0,1 Гц
<b>Номинальные характеристики</b>	
Индикатор состояния / безынерционный диод	Красный светодиод / да
Защита от обратной полярности	Имеется
Температура окружающей среды (рабочая)	-25...+40 °С
Температура хранения	-40...+60 °С
Влажность	40 °С / отн. влажность 93 %, без образования конденсата
Сертификаты	CE
<b>Координация изоляции (EN 50 178)</b>	
Стандарты	DIN EN 50178
Номинальное напряжение	250 В
Максимально допустимое импульсное напряжение	4 кВ
Путь утечки и воздушный зазор, вход-выход	> 3 мм
Категория перенапряжения	III
Степень загрязнения	2

<b>Размеры</b>	<b>Винтовое соединение</b>
Диапазон зажима (номин. / мин. / макс.)	мм <sup>2</sup> 2,5 / 0,5 / 4
Длина x ширина x высота	мм 63,5 / 25 / 70

**Примечание**

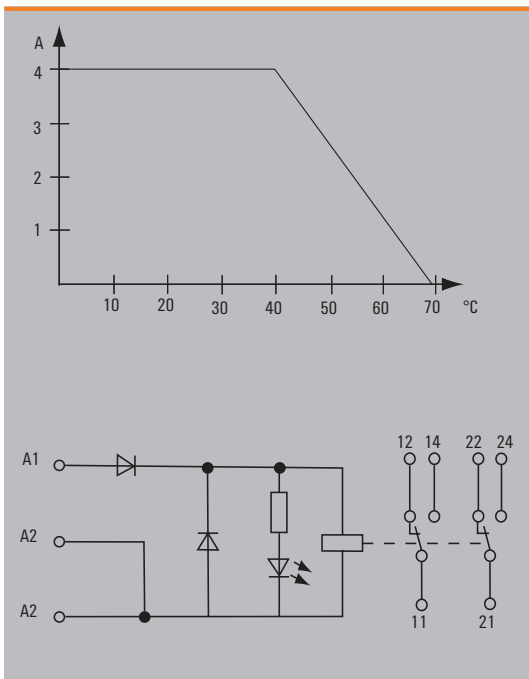

**Данные для заказа**

<b>Вход</b>	<b>24 В пост. тока, 2 перекл. конт.</b>
Номин. управляющее напряжение	24 В пост. тока ±10 %
Номинальный перем. ток	
Номинальный пост. ток	25 мА
Номинальная мощность	0,6 Вт
Напряж. срабатывания / отпускания (перем. ток)	
Напряж. срабатывания / отпускания (пост. ток)	21,5 В
Ток срабатывания /отпускания (перем. ток)	
Ток срабатывания /отпускания (пост. ток)	-/5 мА

<b>Данные для заказа</b>	
Винтовое соединение	Тип RS 32 24VDC LD LP 2U
№ для заказа	9406121001
Тип	
№ для заказа	

**Примечание**

2 перекл. контакта,  
катушка пост./перем. тока

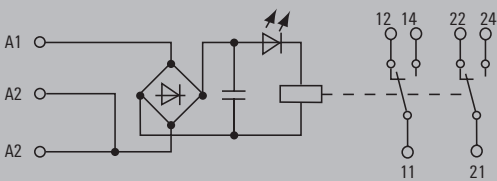
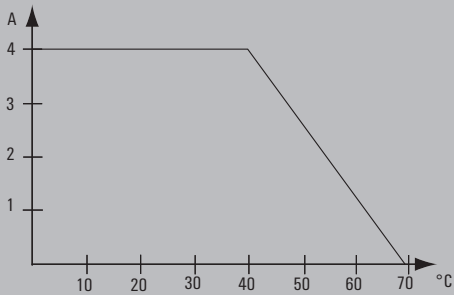
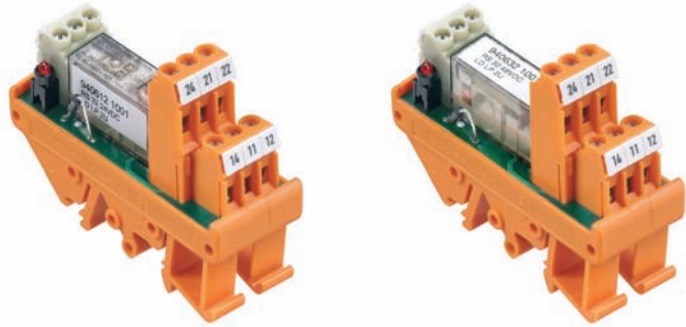

### Технические данные

Выход	
Макс. напряж. переключения перем. тока / непрерывный ток	250 В / 4 А
Мин. коммутируемая мощность	12 В / 10 мА
Время перекрытия / время отпускания	
Материал контактов	AgNi 90/10
Механический срок службы	30 x 10 <sup>7</sup> циклов переключения
Макс. частота переключения при номин. нагрузке	0,1 Гц
Номинальные характеристики	
Индикатор состояния / безынерционный диод	Красный светодиод / нет
Защита от обратной полярности	Имеется
Температура окружающей среды (рабочая)	-25...+40 °С
Температура хранения	-40...+60 °С
Влажность	40 °С / отн. влажность 93 %, без образования конденсата
Сертификаты	CE; CSA; MARITREG; ROHS
Координация изоляции (EN 50 178)	
Стандарты	DIN EN 50178
Номинальное напряжение	250 В
Максимально допустимое импульсное напряжение	4 кВ
Путь утечки и воздушный зазор, вход-выход	> 3 мм
Категория перенапряжения	III
Степень загрязнения	2

Размеры	Винтовое соединение
Диапазон зажима (номин. / мин. / макс.)	мм <sup>2</sup> 2,5 / 0,5 / 4
Длина x ширина x высота	мм 63,5 / 25 / 70

**Примечание**

### Данные для заказа

Вход	24 В пост./перем. тока, 2 перекл. конт.	115 В пост./перем. тока, 2 перекл. конт.	230 В пост./перем. тока, 2 перекл. конт.
Номин. управляющее напряжение	24 В пост./перем. тока ±10 %	115 В пост./перем. тока +5/-15 %	230 В пост./перем. тока +5/-15 %
Номинальный перем. ток	28 мА	5 мА	4,3 мА
Номинальный пост. ток	18 мА	5 мА	4,3 мА
Номинальная мощность	0,6 Вт / 0,9 ВА	0,5 Вт / 0,6 ВА	1 Вт / 1 ВА
Напряж. срабатывания / отпускания (перем. ток)			
Напряж. срабатывания / отпускания (пост. ток)	21,5 В	98 В	195 В
Ток срабатывания /отпускания (перем. ток)	-2,5 мА	-1,5 мА	-2 мА
Ток срабатывания /отпускания (пост. ток)	-4,5 мА	1 мА	-1,2 мА

### Данные для заказа

Винтовое соединение	Тип	RS 32 24VUC LD LP 2U	RS 32 115VUC LD LP 2U	RS 32 230VUC LD LP 2U
№ для заказа	Тип	<b>9406221001</b>	<b>9406621001</b>	<b>9406721001</b>
№ для заказа	Тип			

### Примечание

2 перекл. контакта,  
вход для различного напряжения

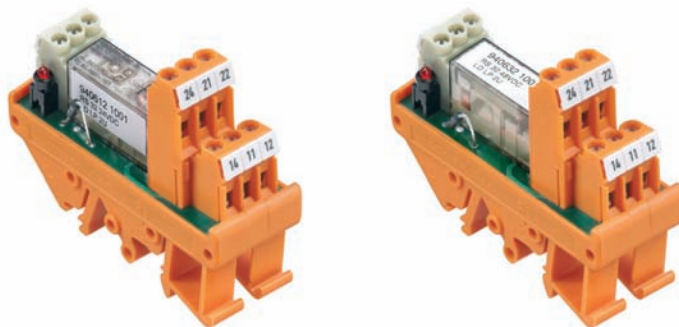

Технические данные

<b>Выход</b>	
Макс. напряж. переключения перем. тока / непрерывный ток	250 В / 4 А
Мин. коммутируемая мощность	10 В / 10 мА
Время перекрытия / время отпускания	13 мс / 10 мс
Материал контактов	AgNi 90/10
Механический срок службы	30 x 10 <sup>7</sup> циклов переключения
Макс. частота переключения при номин. нагрузке	0,1 Гц
<b>Номинальные характеристики</b>	
Индикатор состояния / безынерционный диод	Красный светодиод / нет
Защита от обратной полярности	Имеется
Температура окружающей среды (рабочая)	-25...+40 °С
Температура хранения	-40...+60 °С
Влажность	40 °С / отн. влажность 93 %, без образования конденсата
Сертификаты	CE
<b>Координация изоляции (EN 50 178)</b>	
Стандарты	DIN EN 50178
Номинальное напряжение	250 В
Максимально допустимое импульсное напряжение	4 кВ
Путь утечки и воздушный зазор, вход-выход	> 3 мм
Категория перенапряжения	III
Степень загрязнения	2

<b>Размеры</b>		<b>Винтовое соединение</b>	
Диапазон зажима (номин. / мин. / макс.)	мм <sup>2</sup>	2,5 / 0,5 / 4	
Длина x ширина x высота	мм	63,5 / 25 / 70	

**Примечание**

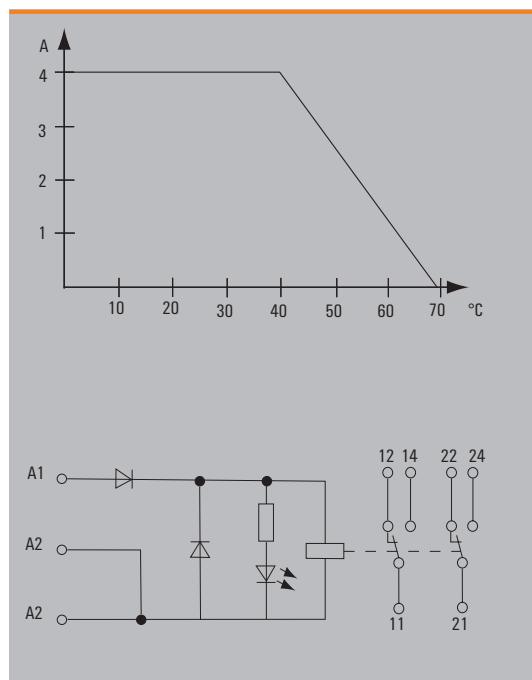

Данные для заказа

<b>Вход</b>	
Номин. управляющее напряжение	24 В пост./перем. тока ±10 %, 48 В пост./перем. тока ±10 %
Номинальный перем. ток	28 / 22 мА
Номинальный пост. ток	18 / 20 мА
Номинальная мощность	0,6 Вт / 0,9 ВА
Напряж. срабатывания / отпускания (перем. ток)	
Напряж. срабатывания / отпускания (пост. ток)	21,5 / 43 В
Ток срабатывания /отпускания (перем. ток)	3 / 4,5 мА
Ток срабатывания /отпускания (пост. ток)	5 / 2 мА

24–48 В пост./перем. тока,  
2 перекл. конт.

<b>Данные для заказа</b>	
Винтовое соединение	Тип
№ для заказа	RS 32 24-48VUC LD LP 2U
Тип	1122661001
№ для заказа	

115–230 В пост./перем. тока,  
2 перекл. конт.

<b>Данные для заказа</b>	
Винтовое соединение	Тип
№ для заказа	RS 32 115-230VUC LD 2U
Тип	1122761001
№ для заказа	

Примечание



4-/8-/16-кан., кажд. с 1 СОС

**RSM 4 R / RSM 4 RS**

4 релейных модуля  
(под пайку или вставных)

**RSM 8 R / RSM 8 RS**

8 релейных модулей  
(под пайку или вставных)

**RSM 16 R / RSM 16 RS**

16 релейных модулей  
(под пайку или вставных)

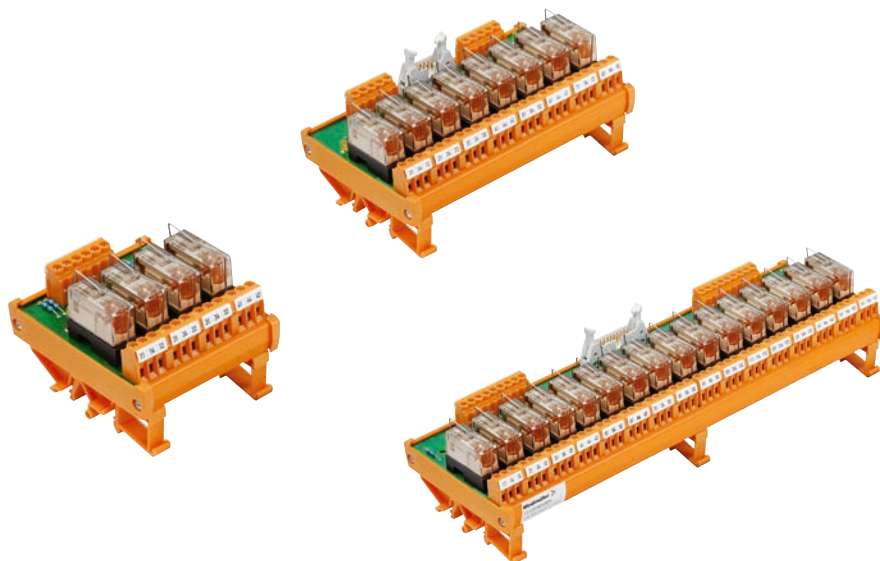

**Технические данные**

Номинальные характеристики	
<b>Входное напряжение</b>	
Номинал. потребляемая мощность (пост. ток)	релейный модуль под пайку
	вставной релейный модуль
Номинал. потребляемая мощность (перем. ток)	релейный модуль под пайку
	вставной релейный модуль
Пост. ток срабатывания	релейный модуль под пайку
	вставной релейный модуль
Перем. ток срабатывания	релейный модуль под пайку
	вставной релейный модуль
Ток отпускания релейного модуля (при 20 °С)	
Выходное напряжение, макс.	
Непрерывный ток	
Кривая ухудшения характеристик	
a = при установке на монтажную рейку в горизонтальный ряд без интервала	
b = при установке на монтажную рейку в горизонтальный ряд с интервалом 20 мм	
Непрерывный ток	Температура окружающей среды
Типовые значения времени выполнения операций	
	Задержка срабат. (пост./перем. ток)
	Задержка отпущ. (пост./перем. ток)
Длительность дребезга контактов	
Ток включения	
Мощность включения при омической нагрузке	
Мин. коммутлируемая мощность / ток переключения	
Материал контактов	
Срок службы	механический
	24 В пост. тока, 1 А, омич. нагрузка
	230 В перем. тока, 3 А, омич. нагрузка
Температура хранения	
Температура окружающей среды	
Влажность	
<b>Координация изоляции по стандарту EN 50178</b>	
Категория перенапряжения	
Степень загрязнения	
<b>Размеры</b>	
Сечение подсоединяемого провода (винтовое соединение)	

24 В пост. тока	24 В пост./перем. тока	115 В пост./перем. тока	230 В перем. тока
0,45 Вт	-	-	-
0,75 Вт	0,45 Вт	-	-
-	-	-	-
-	0,7 ВА	0,6 ВА	1,2 ВА
12 mA	-	-	-
23 mA	12 mA	5 mA	-
-	-	-	-
-	16,5 mA	6 mA	4 mA
-	-	-	-
2 mA	-	-	1 mA
250 В	250 В	250 В	250 В
6 А	6 А	6 А	3 А



≤ 8 мс	≤ 10 мс / 10 мс	≤ 8 мс / 10 мс	≤ 10 мс
≤ 7 мс	≤ 15 мс / 20 мс	≤ 5 мс / 8 мс	≤ 10 мс
≤ 3 мс			
8 А			
2000 ВА			
250 мВт / 10 mA			
AgNi 90/10, AgNi0,15, тонкое золочение			
> 30 x 10 <sup>6</sup> циклов переключения			
> 5 x 10 <sup>5</sup> циклов переключения			
> 7 x 10 <sup>5</sup> циклов переключения			
-40...+60 °С			
-25...+50 °С			
40 °С / отн. влажность 93 %, без образования конденсата			
III			
2			
0,5...2,5 мм <sup>2</sup>			

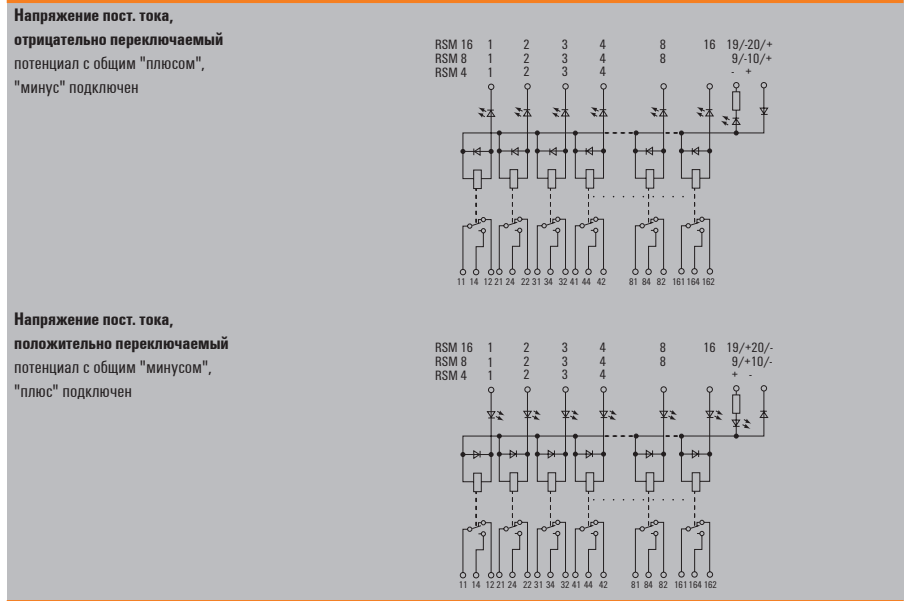
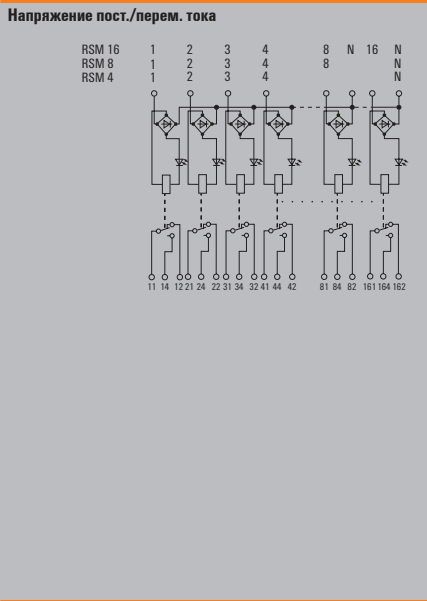

**Данные для заказа**

**Система соединений**

- Входное винтовое соединение**
- Вставной релейный модуль, винтовое соединение и многополюсный штекер по стандарту IEC 603-1/DIN 41651
  - Релейный модуль под пайку, многополюсный штекер по стандарту IEC 603-1/DIN 41651

**Выходное винтовое соединение**

Входное напряжение		4 релейных модуля RSM 4 R/RS (B = 75 мм)	8 релейных модулей RSM 8 R/RS (B = 145 мм)	16 релейных модулей RSM 16 R/RS (B = 285 мм)
		<b>24 В пост. тока, переключающ. "плюс"</b>	Релейный модуль, вставной Релейный модуль, под пайку	1113361001 1112361001
<b>24 В пост. тока, переключающ. "минус"</b>	Релейный модуль, вставной	1113461001	1113661001	1113861001
<b>24 В пост./перем. тока</b>	Релейный модуль, вставной	1173461001	1173561001	1173661001
<b>115 В пост./перем. тока</b>	Релейный модуль, вставной	1114561001	1114661001	1114761001
<b>230 В перем. тока</b>	Релейный модуль, вставной	1114861001	1114961001	1115061001

**Запасные релейные модули (вставные)**

Для RSM... R/RS, 24 В

Для RSM... R/RS, 48 В

Для RSM... R/RS, 115 и 230 В

Входное напряжение	Материал контактов	Примечания	Код заказа
<b>24 В пост. тока</b>	AgNi 90/10	RT 314024 с зажимом	8630780000
	AgNi 90/10	RT 314024 без зажима	4058480000
<b>48 В пост. тока</b>	AgNi 90/10	RT 314048 без зажима	4058740000
<b>115 В пост. тока</b>	AgNi 90/10	RT 314110 с зажимом	8630770000
	AgNi 90/10	RT 314110 без зажима	4058500000

**Примечание.** Также возможен заказ с зажимом для перехода на новый релейный модуль RSM.

RSO 30

- Вставные соединения
- Пост. ток на выходе до 3 А при 5-60 В пост. тока
- Перем. ток на выходе до 3 А при 24-240 В перем. тока
- Монтажная ширина 11 мм

RSO 30-DV/SC

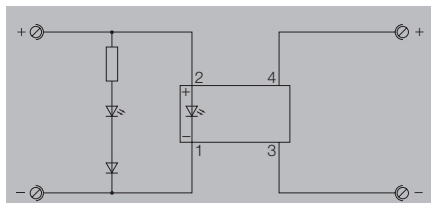
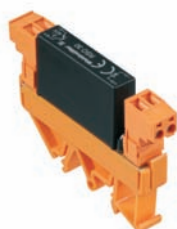

RSO 30-DV/SA

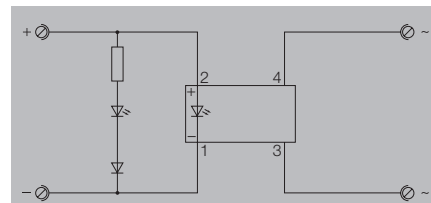

Технические данные

Страна управления	
Номинальное управляющее напряжение	
Номинальная мощность	
Номинальное вспомогательное напряжение	
Индикатор состояния	
Страна нагрузки	
Номинальное напряжение переключения	
Номинальный ток переключения	
Падение напряжения при макс. нагрузке	
Задержка включения / задержка выключения	
Защита от короткого замыкания / схема защиты, сторона нагрузки	
Общие данные	
Температура окружающей среды (рабочая)	
Температура хранения	
Влажность	
Сертификаты	
Координация изоляции (EN 50 178)	
Стандарты	
Номинальное напряжение	
Максимально допустимое импульсное напряжение	
Путь утечки и воздушный зазор, вход-выход	
Категория перенапряжения	
Степень загрязнения	

5...24 В пост. тока ±20 %
Нет
Зеленый светодиод
2...60 В пост. тока
3 А
0,1 мс / 0,75 мс
Нет /
-25...+40 °С
-40...+85 °С
40 °С / отн. влажность 93 %, без образования конденсата
CE
DIN EN 50178
300 В
4 кВ
≥ 8 мм
III
2

5...24 В пост. тока ±20 %
Нет
Зеленый светодиод
24...250 В перем. тока
3 А
1,6 В
Нулевой выключатель /
Нет /
-25...+40 °С
-40...+85 °С
40 °С / отн. влажность 93 %, без образования конденсата
CE
DIN EN 50178
300 В
4 кВ
≥ 8 мм
III
2

Размеры	
Диапазон зажима (номинал. / мин. / макс.)	мм <sup>2</sup>
Длина x ширина x высота	мм
Примечание	

2,5 / 0,5 / 2,5
50 / 11 / 80

2,5 / 0,5 / 2,5
50 / 11 / 80

Данные для заказа

--

Тип	Кол.	№ для заказа
RSO 30/DV 5-24V CC/SC	20	9443100000

Тип	Кол.	№ для заказа
RSO 30/DV 5-24V CC/SA	20	9443110000

--

--

--

Принадлежности

--

--

--



**RSO 31**

- Вставные соединения
- Пост. ток на выходе до 3 А при 5–60 В пост. тока
- Перемен. ток на выходе до 3 А при 24–240 В перемен. тока
- Ширина 12,5 мм
- Вставной предохранитель в выходной цепи

**RSO 31 -ODC/F**

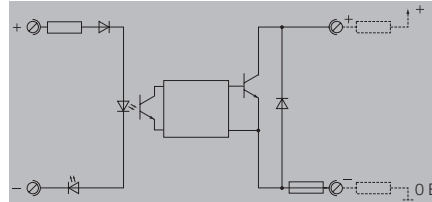
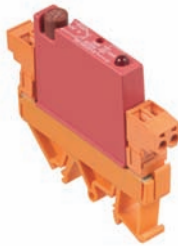

**RSO 31 -OAC/F**

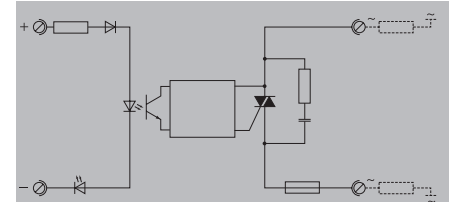

**Технические данные**

**Сторона управления**

Номинальное управляющее напряжение  
 Номинальная мощность  
 Номинальное вспомогательное напряжение  
 Индикатор состояния

**Сторона нагрузки**

Номинальное напряжение переключения  
 Номинальный ток переключения  
 Падение напряжения при макс. нагрузке  
 Задержка включения / задержка выключения  
 Защита от короткого замыкания / схема защиты, сторона нагрузки

**Общие данные**

Температура окружающей среды (рабочая)  
 Температура хранения  
 Влажность  
 Сертификаты

**Координация изоляции (EN 50 178)**

Стандарты  
 Номинальное напряжение  
 Максимально допустимое импульсное напряжение  
 Путь утечки и воздушный зазор, вход-выход  
 Категория перенапряжения  
 Степень загрязнения

**Технические данные**

24 В пост. тока ±10 %  
 0,29 Вт  
 Нет  
 Красный светодиод

5...50 В пост. тока  
 3 А  
 1,6 В  
 0,1 мс / 0,75 мс  
 Нет /

-25...+40 °C  
 -40...+85 °C  
 40 °C / отн. влажность 93 %, без образования конденсата  
 CE

DIN EN 50178  
 300 В  
 4 кВ  
 ≥ 8 мм  
 III  
 2

**Технические данные**

24 В пост. тока ±10 %  
 0,29 Вт  
 Нет  
 Красный светодиод

24...250 В перемен. тока  
 3 А  
 1,6 В  
 Нулевой выключатель /  
 Нет /

-25...+40 °C  
 -40...+85 °C  
 40 °C / отн. влажность 93 %, без образования конденсата  
 CE

DIN EN 50178  
 300 В  
 4 кВ  
 ≥ 8 мм  
 III  
 2

**Размеры**

Диапазон зажима (номинал. / мин. / макс.) мм<sup>2</sup>  
 Длина x ширина x высота мм

**Примечание**

2,5 / 0,5 / 2,5  
 65,5 / 12,5 / 80

2,5 / 0,5 / 2,5  
 65,5 / 12,5 / 80

**Данные для заказа**

Тип	Кол.	№ для заказа
RSO31-ODC24/F	20	9430820000

Тип	Кол.	№ для заказа
RSO31-OAC24/F	20	9430320000

**Примечание**

**Принадлежности**

**Примечание**



# Силовая электроника

---

Силовая электроника	Силовые твердотельные реле - обзор	C.2
	Силовые твердотельные реле	C.4

---

## Переключение нагрузок перем. тока до 20 А без износа

### Одно- и трехфазные силовые твердотельные реле

Преимущество перед контакторами и реле заключается в том, что силовые твердотельные реле (PSSR) способны работать бесшумно и без износа внутренних частей. Модули имеют высокую способность для работы с токами перегрузки и поэтому обладают достаточными резервами для срабатывания предохранителей. Они также могут легко противостоять емкостным и индуктивным импульсным помехам.

Однофазные реле PSSR с нулевым выключателем лучше всего подходят для переключения резистивных нагрузок до 20 А при 55 °С. Трехфазные реле PSSR отличаются встроенным быстродействующим выключателем. Оба варианта исполнения готовы к использованию; они просто монтируются на рейку и подключаются.

### Невосприимчивость

В модулях PSSR применяется полупроводниковая технология, поэтому они устойчивы к ударам и вибрациям.

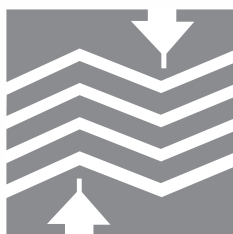

### Надежность

Переключение без износа на базе полупроводников сокращает расходы на обслуживание.



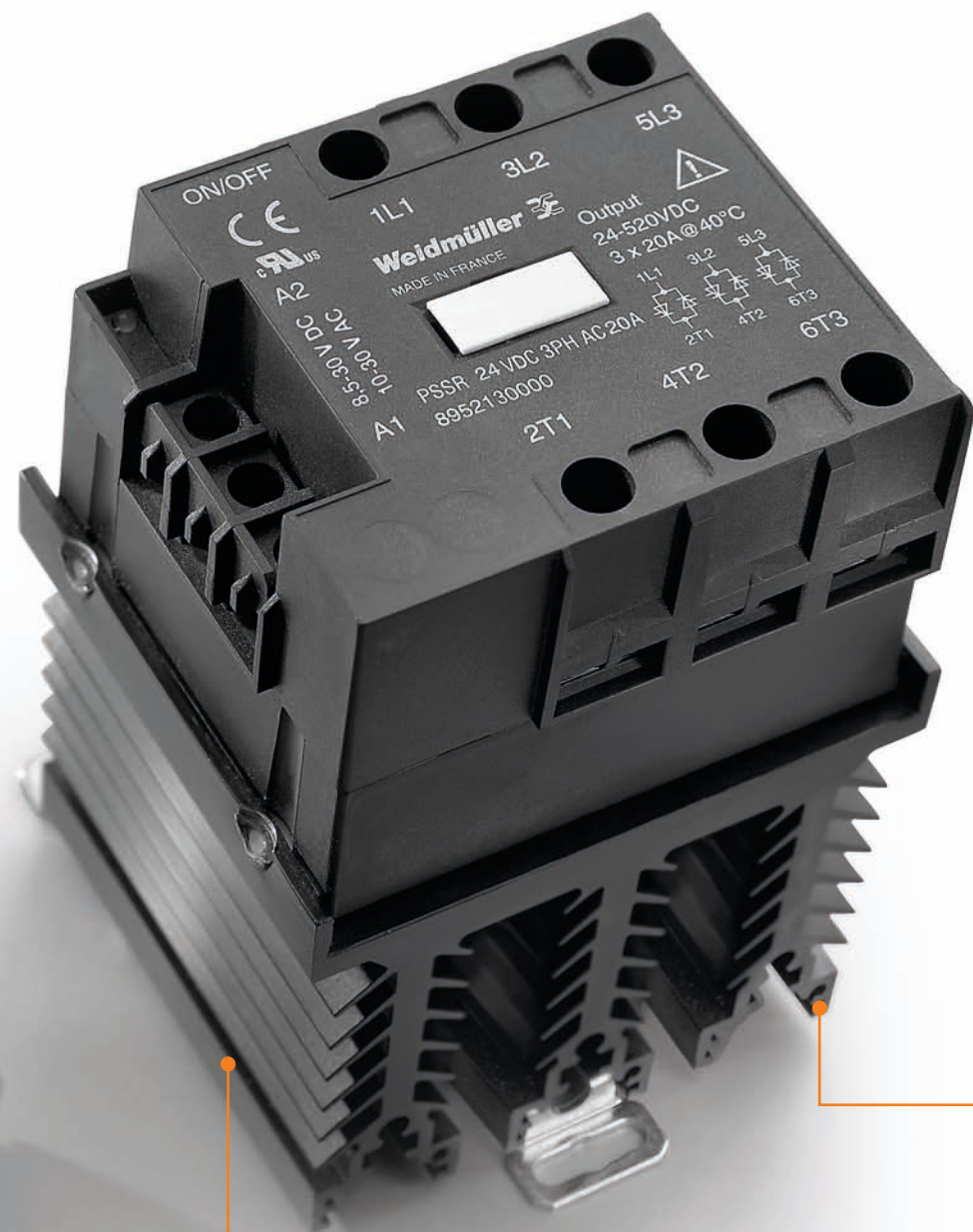

**Устойчивая эксплуатация**

Высококачественные полупроводниковые переключатели и схемы комплексной защиты обеспечивают безопасную эксплуатацию в промышленных условиях.

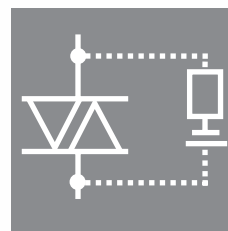

**Бесшумная работа**

Бесшумное переключение отлично подходит для чувствительных к шуму сред, таких как системы обогрева и кондиционирования воздуха, либо для процессов с большим объемом циклов переключения (например, в клапанных управляющих устройствах).

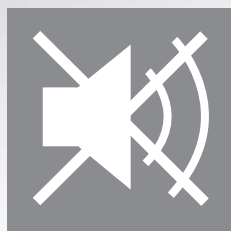

Силовые твердотельные реле

PSSR

- Цель нагрузки: однофазная, 12...275 В перем. тока / 20 А
- Готовность к использованию: достаточно защелкнуть и подключить
- Бесшумное переключение без износа
- Высокая способность для работы с токами перегрузки  $I^2t = 312 \text{ A}^2\text{c}$  (10 мс)

PSSR 24 V DC / 1 PH AC 20 A

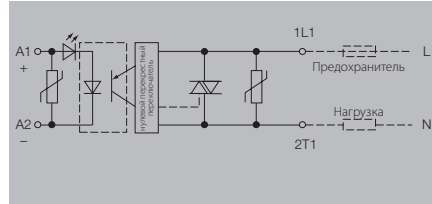
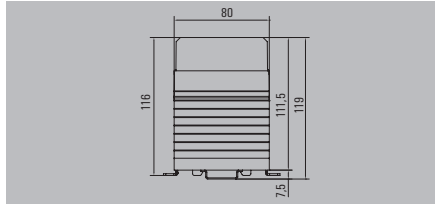

Технические данные

Сторона управления

- Номинальное управляющее напряжение
- Номинальная мощность
- Напряжение срабатывания (включения)
- Напряжение отпускания
- Частота на входе
- Индикатор состояния
- Схема защиты

Сторона нагрузки

- Твердотельный тип
- Номинальное напряжение переключения
- Номинальный ток переключения
- Падение напряжения при макс. нагрузке
- Ток утечки
- Защита от короткого замыкания / схема защиты
- Задержка включения / задержка выключения
- Непрерывный ток
- Импульсная нагрузка, макс. ток / трубчатый предохранитель
- Категория нагрузки

Общие данные

- Температура окружающей среды (рабочая)
- Температура хранения
- Влажность
- Сертификаты
- Стандарты
- Координация изоляции (EN 50 178)
- Номинальное напряжение
- Максимально допустимое импульсное напряжение
- Путь утечки и воздушный зазор, вход-выход
- Категория перенапряжения
- Степень загрязнения

Сторона управления

- 3...32 В пост. тока
- 0,03...0,3 Вт
- 3 В
- 1 В
- макс. 10 Гц
- Зеленый светодиод
- Варистор

Сторона нагрузки

- Симистор
- 12...275 В перем. тока
- 20 А при 55 °С
- 0,85 В
- < 1 мА
- Нет / варистор
- ≤ 10 мс / ≤ 10 мс
- 20 А
- 250 А (10 мс) / FERRAZ gRC 25 А 14x51 165 А²с
- AC 53: 5 А

Общие данные

- 30...+80 °С
- 30...+100 °С
- 40...85 % (в помещении), без образования конденсата
- CE: cURus
- DIN EN 60950, IEC 60947-4-3
- 300 В
- 4 кВ
- ≥ 6,4 мм
- III
- 2

Размеры

- Диапазон зажима (номинал. / мин. / макс.) мм²
- Длина x ширина x высота мм

Примечание

Размеры

- 16 / 1,5 / 16
- 116,1 / 22,5 / 98

Данные для заказа

Тип	Кол.	№ для заказа
PSSR 24VDC/1PH AC 20A	1	8952110000

Примечание

Принадлежности и масштабные чертежи см. на странице "Силовые твердотельные реле / Аксессуары".

Аксессуары

Примечание

Кривая ухудшения характеристик при умеренной вентиляции и работе в течение 50 % времени

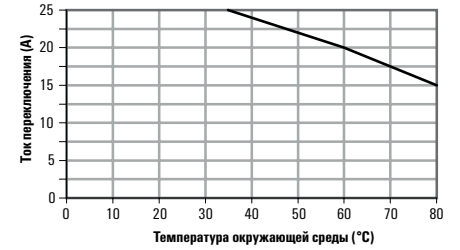

Кривая ухудшения характеристик без вентиляции и при постоянной работе

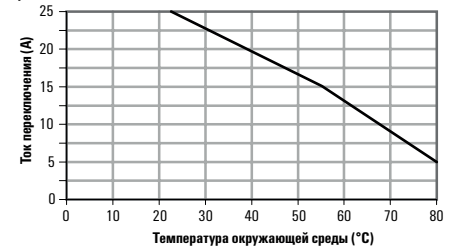

**PSSR**

- Цель нагрузки: трехфазная, 12...520 В перем. тока / 20 А
- Готовность к использованию: достаточно защелкнуть и подключить
- Бесшумное переключение без износа
- Высокая способность для работы с токами перегрузки  $I^2t = 1500 \text{ A}^2\text{c}$  (10 мс)

**PSSR 24 V DC / 3 PH AC 20 A**

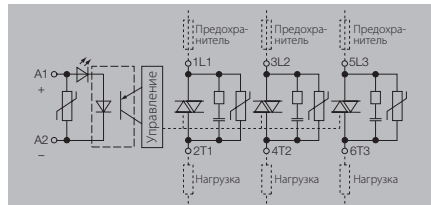
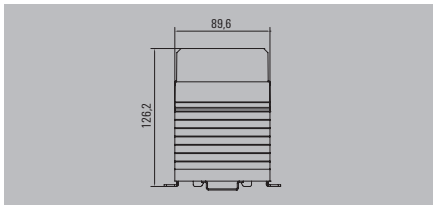

**Технические данные**

**Сторона управления**

- Номинальное управляющее напряжение
- Номинальная мощность
- Напряжение срабатывания (включения)
- Напряжение отпускания
- Частота на входе
- Индикатор состояния
- Схема защиты

- 8...30 В пост. тока / 10...30 В перем. тока
- 0,1...2 Вт
- 8 В пост. тока / 10 В перем. тока
- 4 В
- макс. 10 Гц
- Зеленый светодиод
- RC-элемент, варистор

**Сторона нагрузки**

- Твердотельный тип
- Номинальное напряжение переключения
- Номинальный ток переключения
- Падение напряжения при макс. нагрузке
- Ток утечки
- Защита от короткого замыкания / схема защиты
- Задержка включения / задержка выключения
- Непрерывный ток
- Импульсная нагрузка, макс. ток / трубчатый предохранитель
- Категория нагрузки

- Тиристор
- 24...520 В перем. тока
- 20 А при 55 °C
- 1,4 В
- < 1 мА
- Нет / RC-элемент, варистор
- 30 мс / 30 мс
- 20 А
- 550 А (10 мс) / FERRAZ gRC 63 A 22x58 1353 A<sup>2</sup>c
- AC 53: 3 x 12 А

**Общие данные**

- Температура окружающей среды (рабочая)
- Температура хранения
- Влажность
- Сертификаты
- Стандарты

- 40...+80 °C
- 40...+100 °C
- 40...85 % (в помещении), без образования конденсата
- CE: cURus
- DIN EN 60950, IEC 60947-4-3

**Координация изоляции (EN 50 178)**

- Номинальное напряжение
- Максимально допустимое импульсное напряжение
- Путь утечки и воздушный зазор, вход-выход
- Категория перенапряжения
- Степень загрязнения

- 300 В
- 4 кВ
- ≥ 6,4 мм
- III
- 2

**Размеры**

- Диапазон зажима (номинал. / мин. / макс.) мм<sup>2</sup>
- Длина x ширина x высота мм

- 10 / 1,5 / 10
- 126,2 / 89,6 / 98

**Примечание**

**Данные для заказа**

Тип	Кол.	№ для заказа
PSSR 24VDC/3PH AC 20A	1	8952130000

**Примечание**

Принадлежности и масштабные чертежи см. на странице "Силовые твердотельные реле / Аксессуары".

**Аксессуары**

**Примечание**

Кривая ухудшения характеристик при максимальной вентиляции

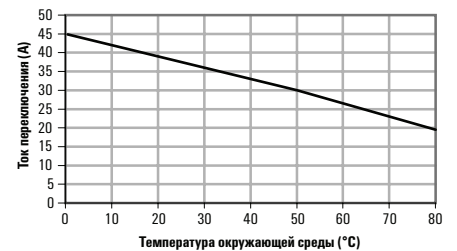

Кривая ухудшения характеристик при умеренной вентиляции и работе в течение 50 % времени



Кривая ухудшения характеристик без вентиляции и при постоянной работе



Масштабный чертеж реле PSSR, одна фаза

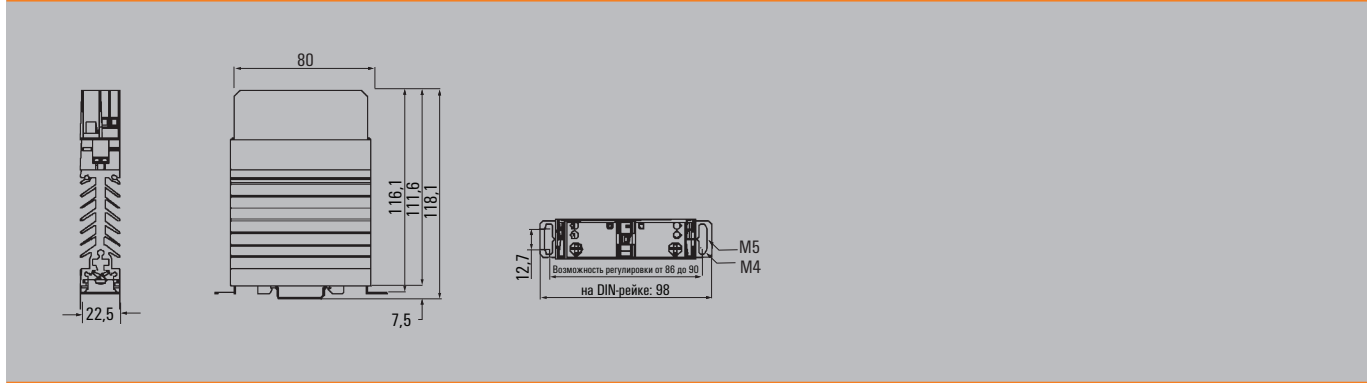

C

Масштабный чертеж реле PSSR, три фазы

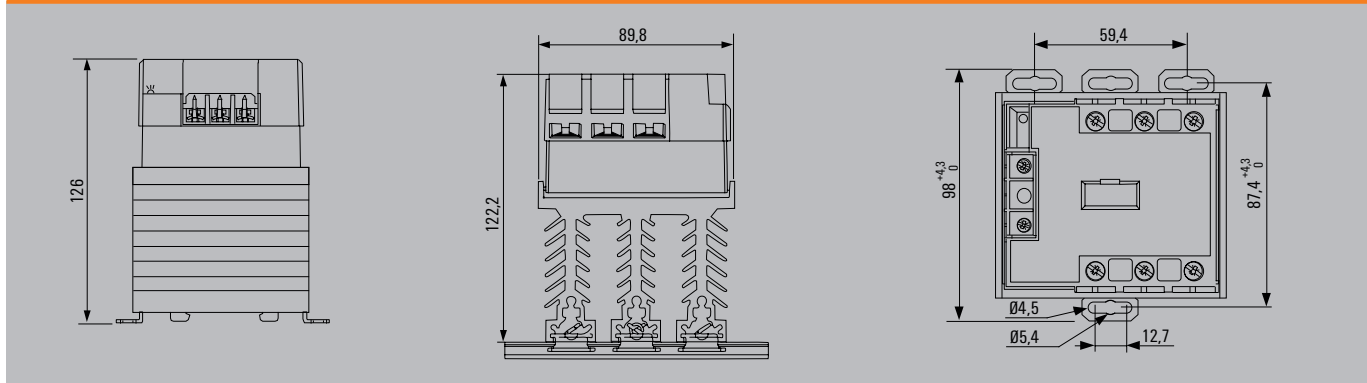

Неизолированная отвертка

Отвертка общего назначения Weidmüller SoftFinish.  
Лезвие изготовлено из полностью закаленной высоколегированной хромованадиевомолибденовой стали с матовым хромированием.



SD S

Плоская отвертка с закругленным лезвием SD DIN 5265, ISO 2380/2, выход по стандарту DIN 5264, ISO 2380/1. Наконечник ChromTop, рукоятка SoftFinish.

Тип	Размер / AF	A	B	C	№ для заказа
SD	0,5 x 3,0 x 80	0,5	3,0	80	9008320000



SDK PZ

Крестообразная отвертка, Pozidriv, SDK PZ DIN 5262, ISO 8764/2-PZ, выход по стандарту ISO 8764/1-PZ, наконечник ChromTop, рукоятка SoftFinish.

SDK PZ2	2			100	9008540000
---------	---	--	--	-----	------------





# Таймер

Таймер	BT-SERIES - обзор	D.2
	BT-SERIES - таймер	D.4
	MCZ-SERIES - таймер	D.8
	DK-SERIES - таймер	D.9

# Таймер установки

Электронный таймер из семейства изделий BT обеспечивает идеальные решения для промышленных областей применения.

## Семейство изделий BT предлагает следующие функции:

- Задержка срабатывания (BTR)
- Импульсный излучатель (BTPT)
- Многофункциональность с управляющим входом (BTM)
- Многофункциональность без управляющего входа (BTMF)
- Переключение "звезда-треугольник"

## Интервалы времени и характеристики электропитания таймера

С помощью центральной кнопки можно выбирать функции модулей из 4 или 8 интервалов времени.

Возможность работы от различного напряжения питания обеспечивает широкий диапазон промышленного применения (см. технические характеристики).

## Подключение таймера

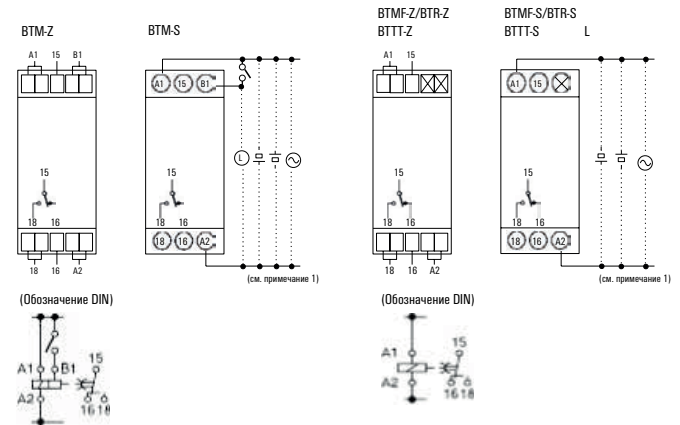

Примечание. 1. Номера выводов для напряжения питания пост. тока не имеют значения.

2. Символ контакта BTM имеет маркировку , поскольку он обеспечивает несколько режимов работы и отличается от контактов с задержкой традиционного таймера.



**Интервалы времени**

Отображение шкалы времени	Интервалы времени
0,1 с	0,1-1,2 с
1 с	1-12 с
0,1 мин	0,1-1,2 мин
1 мин	1-12 мин
0,1 ч	0,1-1,2 ч
1 ч	1-12 ч
10 ч	10-120 ч

Примечание.

Если поворотный переключатель регулировки времени установлен в значение "0", выход будет переключаться без задержки.

**Выбор интервала времени**

Интервал времени выбирается с помощью поворотного переключателя для шкал "Время включения" и "Время выключения". Шкалы времени располагаются слева от переключателя в следующем порядке: 0,1 с, 1 с, 0,1 мин, 1 мин, 0,1 ч, 1 ч.

Примечание.

Значения "1 с" и "0,1 ч" представлены в двух экземплярах. Оба отражают одни и те же шкалы времени.

**Блокировка/разблокировка переключателей и шкалы установки времени**

Поворотные переключатели регулировки времени включения/выключения и дополнительный переключатель для шкалы времени можно заблокировать с помощью специального ключа.

Этот инструмент, напоминающий карандаш, приобретается отдельно. Чтобы заблокировать поворотные или дополнительный переключатель, просто вставьте ключ в соответствующее отверстие, расположенное справа внизу от нужного переключателя, и поверните его по часовой стрелке так, чтобы полностью закрыть переключатель красной крышкой. Для разблокировки поверните ключ в обратном направлении.

**Система соединений**

Модули предлагаются со следующими системами соединений.

**Винтовое соединение**

- 2 x 1,5 мм<sup>2</sup>, с кабельным наконечником
- 2 x 2,5 мм<sup>2</sup>, без кабельного наконечника

**Пружинное соединение**

- 2 x 1,5 мм<sup>2</sup>, с кабельным наконечником
- 2 x 1,5 мм<sup>2</sup>, без кабельного наконечника

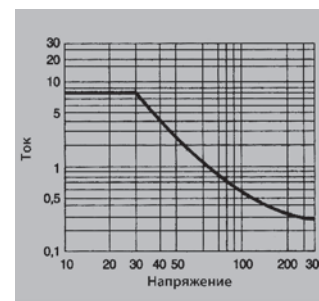
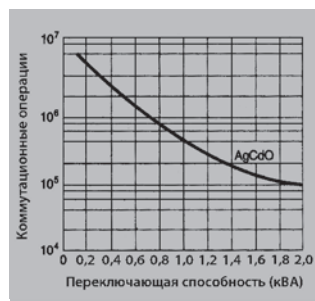
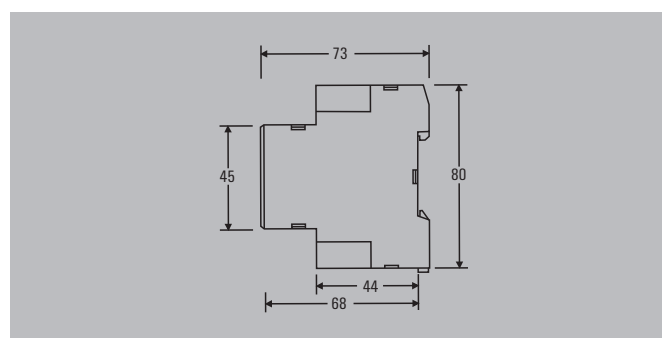
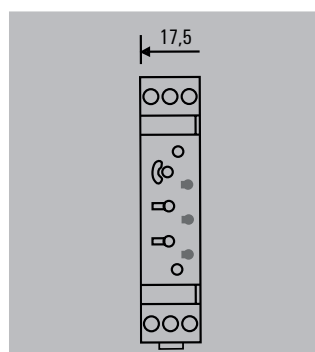
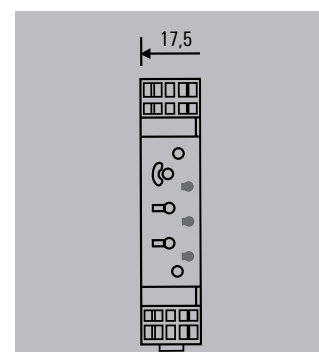
**Размеры****Винтовое соединение****Пружинное соединение**

Таймер установки

- Винтовое или пружинное соединение
- Индикатор состояния (светодиод)

Вход: наличие напряжения  
 Выход: активный выход

- Сертификаты
 

<ul style="list-style-type: none"> <li>RU 508</li> <li>EN 61812-1</li> <li>IEC 60947-5-1</li> <li>IEC 60664-1</li> <li>EN 55011</li> </ul>	<ul style="list-style-type: none"> <li>22.2 Nr. 14</li> <li>IEC 60664-1</li> <li>EN 61812-1</li> <li>IEC 60947-5-1</li> <li>EN 50082-2</li> </ul>
--	---



Обозначения типов

- B** = формирование
- T** = таймер
- R** = задержка реакции
- TT** = два значения времени
- M** = многофункциональность, 8 интервалов
- MF** = многофункциональность, 4 интервала
- DS** = треугольник, звезда
- S** = винтовое
- Z** = пружинное

Вход		Контакты с твердым золочением
Номинальное напряжение		24...230 В перем. тока, 50/60 Гц, 24...48 В пост. тока
Допустимое отклонение напряжения		85...110 % от номинального напряжения
Напряжение размыкания		Макс. 2,4 В пост./перем. тока
Потребляемая мощность (для каждого типа)	Напряж. перем. тока	21...33 ВА при 230 В
	Напряж. пост. тока	0,6...1,3 Вт при 24 В
Время сброса		Мин. 0,1 с (BTDS: 0,5 с)
Изоляция		
Сопротивление изоляции		Мин. 100 МОм при 500 В пост. тока
Испытательное напряжение изоляции		
между входом и выходом, к корпусу		2000 В перем. тока, 50/60 Гц, 1 мин
между несмежными контактами		1000 В перем. тока, 50/60 Гц, 1 мин
Класс защиты корпуса		IP30, клеммная колодка IP20
Выход		
Контакты / материал контактов		1 перекл. контакт (BTDS: 2 НО конт.) / AgNi 90/10
Коммутируемый выход		5 А при 250 В перем. тока, резистивная нагрузка (cos φ=1)
Срок службы	механический, мин.	10 <sup>7</sup> циклов переключения (без нагрузки, 1800/ч)
	электрический, мин.	10 <sup>6</sup> циклов переключения (5 А при 250 В перем. тока, резистивная нагрузка, 1800/ч)
Интервал времени		0,10 с...120 ч
Точность повторения		±1 %
Другие данные		
Класс горючести по стандарту UL94		V-2
Температура окружающей среды / хранения		-10...+55 °C / -25...+65 °C (без образования конденсата)
Влажность		Отн. влажность 35...85 %, без образования конденсата
Диапазон зажима (номин. / мин. / макс.)		мм <sup>2</sup>
Длина x ширина x высота		мм 73,0 x 17,5 x 80,0

Принадлежности

Обозначение
Ключ для блокировки и регулировки

Тип	Кол.	№ для заказа
BT Lock Pen	1	8659840000

**Многофункциональное реле с управляющим входом (BTM)**



**Данные для заказа**

Система соединений	Тип	Кол.	№ для заказа
Винтовое соединение	BTM-S	1	8647700000
Пружинное соединение	BTM-Z	1	8647710000

**Функции**

**Функция А – задержка включения**

Подключите питание (A1/A2). При поступлении входного сигнала (B1/A2) активируется задержка на заданное время Т. Выход R (15/18) подключает нагрузку по истечении заданного времени. Для сброса необходимо отключить питание.

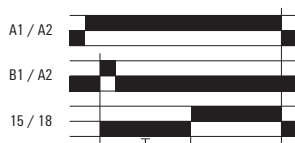

**Функция Е – проходной режим**

Подключите питание (A1/A2). При поступлении входного сигнала (B1/A2) выход R (15/18) сразу подключает нагрузку. По истечении заданного времени задержки Т выход R (15/18) отключает нагрузку.

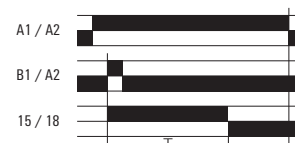

**Функция В – импульсный излучатель (запуск в нормальном положении)**

Подключите питание (A1/A2). При поступлении входного сигнала (B1/A2) выход R (15/18) переключает нагрузку синхронно и попеременно между нормальным и конечным положениями в течение заданного времени Т. В данной функции цикл начинается в нормальном положении.

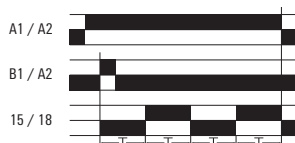

**Функция Б – задержка включения и отключения**

Подключите питание (A1/A2). Отсчет задержки времени Т начинается при поступлении входного сигнала (B1/A2). По истечении данного времени выход R (15/18) подключает нагрузку (задержка включения). После отключения входного сигнала (B1/A2) выход отключает нагрузку по истечении заданного времени (задержка отключения).

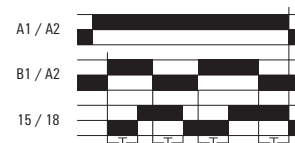

**Функция B2 – импульсный излучатель (запуск в конечном положении)**

Подключите питание (A1/A2). При поступлении входного сигнала (B1/A2) выход R (15/18) переключает нагрузку синхронно и попеременно между нормальным и конечным положениями в течение заданного времени Т. В данной функции цикл начинается в конечном положении.



**Функция J – задержка включения с импульсом**

Подключите питание (A1/A2). Отсчет задержки времени Т начинается при поступлении входного сигнала (B1/A2). По истечении данного времени выход R (15/18) подключает нагрузку на 1 секунду.

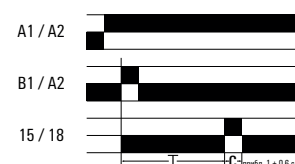

**Функция С – интервальная задержка**

Подключите питание (A1/A2). При поступлении входного сигнала (B1/A2) выход R (15/18) подключает нагрузку на заданное время Т. Выход R (15/18) отключает нагрузку по истечении времени Т. При отключении входного сигнала (B1/A2) выход R (15/18) снова подключает нагрузку на заданное время Т. Выход R (15/18) снова отключает нагрузку по истечении времени Т.



**Функция D – задержка отключения**

Подключите питание (A1/A2). При поступлении входного сигнала (B1/A2) выход R (15/18) подключает нагрузку. Отсчет задержки времени Т начинается при отключении входного сигнала (B1/A2). По истечении времени Т выход R (15/18) отключает нагрузку.

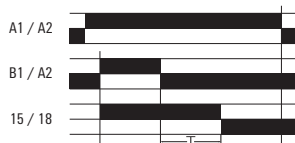

**Многофункциональное реле без управляющего входа (BTMF)**



**Данные для заказа**

Система соединений	Тип	Кол.	№ для заказа
Винтовое соединение	BTMF-S	1	8647680000
Пружинное соединение	BTMF-Z	1	8647690000

**Функции**

**Функция А – задержка включения**

При поступлении входного сигнала (A1/A2) активируется задержка на заданное время Т. Выход R (15/18) подключает нагрузку по истечении заданного времени. Для сброса необходимо отключить питание.



**Функция В2 – импульсный излучатель (запуск в конечном положении)**

При поступлении входного сигнала (A1/A2) выход R (15/18) переключает нагрузку синхронно и попеременно между нормальным и конечным положениями в течение заданного времени Т. В данной функции цикл начинается в конечном положении.



**Функция Е – проходной режим**

При поступлении входного сигнала (A1/A2) выход R (15/18) сразу подключает нагрузку. По истечении заданного времени задержки Т выход R (15/18) отключает нагрузку.



**Функция J – задержка включения с импульсом**

Отсчет задержки времени Т начинается при поступлении входного сигнала (A1/A2). По истечении данного времени выход R (15/18) подключает нагрузку на 1 секунду.

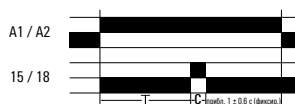

**Таймер (BTR)**



**Данные для заказа**

Система соединений	Тип	Кол.	№ для заказа
Винтовое соединение	BTR-S	1	8647720000
Пружинное соединение	BTR-Z	1	8647730000

**Функции**

**Функция А – задержка включения**

При подключении питания (A1/A2) активируется задержка на заданное время Т. Выход R (15/18) подключает нагрузку по истечении заданного времени.



**Таймер (BTТТ)**



**Данные для заказа**

Система соединений	Тип	Кол.	№ для заказа
Винтовое соединение	BTТТ-S	1	8647740000

**Функции**

**Функция BTТТ – импульсный излучатель**

При подключении питания (A1/A2) запускается повторяющийся цикл с двумя независимо регулируемыми значениями времени. По умолчанию работа начинается в нормальном положении. Перемычка между контактами A1 и A2 позволяет модулю начать работу в конечном положении.

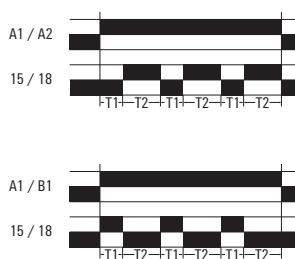

**Таймер (BTDS)**



**Данные для заказа**

Система соединений	Тип	Кол.	№ для заказа
Винтовое соединение	BTDS-S	1	8647660000
Пружинное соединение	BTDS-Z	1	8647670000

**Функции**

**Переключение "звезда-треугольник"**

После подключения питания выход R1 (17/18) сразу подключает нагрузку. По истечении времени T1 выход R1 (17/18) отключает нагрузку, и начинается отсчет времени T2. По истечении времени T2 нагрузку подключает выход R2 (27/28). После отключения питания выход R2 (27/28) отключает нагрузку.

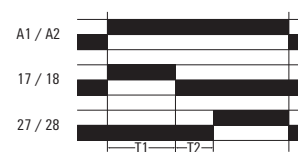

**Миниатюрный формирователь сигналов MCZ T0**

- Компоненты для удлинения коротких импульсов для ПЛК
- Фиксированная задержка выключения
- Низкая входная мощность
- Пружинная система соединений
- Вставные переключики
- Монтажная ширина 6 мм
- Для монтажа на TS 35

**24 В пост. тока, 50 мс**

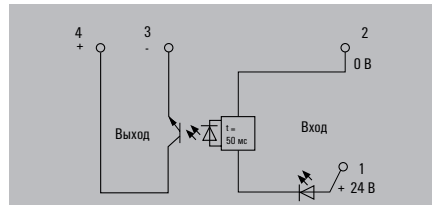
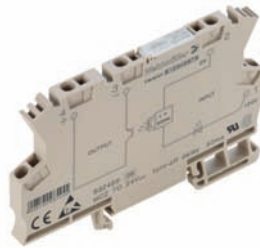

**24 В пост. тока, 150 мс**

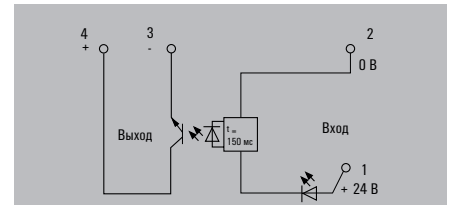

**Технические данные**

<b>Вход</b>	
Номин. управляющее напряжение	24 В пост. тока ±10 %
Номинальный пост. ток	6,7 мА ±10 %
Номинальная мощность	160 мВт
Задержка выключения	50 мс
Мин. длительность импульса	2 мс
<b>Выход</b>	
Макс. напряжение переключения пост. тока	48 В
Макс. ток переключения	20 мА
Макс. частота переключения при номин. нагрузке	20 Гц
<b>Номинальные характеристики</b>	
Температура окружающей среды (рабочая)	-25...+50 °С
Температура хранения	-40...+85 °С
Влажность	40 °С / отн. влажность 93 %, без образования конденсата
Сертификаты	CE, CSA, cURus, GOSTME25
<b>Координация изоляции (EN 50178)</b>	
Номинальное напряжение	300 В
Максимально допустимое импульсное напряжение	6 кВ
Категория перенапряжения	III
Степень загрязнения	2
Путь утечки и воздушный зазор, вход-выход	≥ 5,5 мм
Диэлектрическая прочность для стороны управления - стороны нагрузки	4 кВ

<b>Вход</b>	
Номин. управляющее напряжение	24 В пост. тока ±10 %
Номинальный пост. ток	6,7 мА ±10 %
Номинальная мощность	160 мВт
Задержка выключения	150 мс
Мин. длительность импульса	2,5 мс
<b>Выход</b>	
Макс. напряжение переключения пост. тока	48 В
Макс. ток переключения	20 мА
Макс. частота переключения при номин. нагрузке	5 Гц
<b>Номинальные характеристики</b>	
Температура окружающей среды (рабочая)	-25...+50 °С
Температура хранения	-40...+85 °С
Влажность	40 °С / отн. влажность 93 %, без образования конденсата
Сертификаты	CE, CSA, cURus, GOSTME25
<b>Координация изоляции (EN 50178)</b>	
Номинальное напряжение	300 В
Максимально допустимое импульсное напряжение	6 кВ
Категория перенапряжения	III
Степень загрязнения	2
Путь утечки и воздушный зазор, вход-выход	≥ 5,5 мм
Диэлектрическая прочность для стороны управления - стороны нагрузки	4 кВ

<b>Вход</b>	
Номин. управляющее напряжение	24 В пост. тока ±10 %
Номинальный пост. ток	6,7 мА ±10 %
Номинальная мощность	160 мВт
Задержка выключения	150 мс
Мин. длительность импульса	2,5 мс
<b>Выход</b>	
Макс. напряжение переключения пост. тока	48 В
Макс. ток переключения	20 мА
Макс. частота переключения при номин. нагрузке	5 Гц
<b>Номинальные характеристики</b>	
Температура окружающей среды (рабочая)	-25...+50 °С
Температура хранения	-40...+85 °С
Влажность	40 °С / отн. влажность 93 %, без образования конденсата
Сертификаты	CE, CSA, cURus, GOSTME25
<b>Координация изоляции (EN 50178)</b>	
Номинальное напряжение	300 В
Максимально допустимое импульсное напряжение	6 кВ
Категория перенапряжения	III
Степень загрязнения	2
Путь утечки и воздушный зазор, вход-выход	≥ 5,5 мм
Диэлектрическая прочность для стороны управления - стороны нагрузки	4 кВ

<b>Размеры</b>	
Диапазон зажима (номин. / мин. / макс.)	мм <sup>2</sup>
Длина x ширина x высота	мм
<b>Примечание</b>	

<b>Размеры</b>	
Диапазон зажима (номин. / мин. / макс.)	мм <sup>2</sup>
Длина x ширина x высота	мм
<b>Примечание</b>	

<b>Размеры</b>	
Диапазон зажима (номин. / мин. / макс.)	мм <sup>2</sup>
Длина x ширина x высота	мм
<b>Примечание</b>	

**Данные для заказа**

Тип	Кол.	№ для заказа
Пружинное соединение		

Тип	Кол.	№ для заказа
MCZ T0 24VDC/50MS	10	8324590000

Тип	Кол.	№ для заказа
MCZ T0 24VDC/150MS	10	8286410000

**Примечание**

Примечание
------------

**Примечание**

Примечание
------------

**Примечание**

Примечание
------------

**Принадлежности**

Примечание
------------

Торцевая пластина AP MCZ	8389030000
--------------------------	------------

Торцевая пластина AP MCZ	8389030000
--------------------------	------------



**Миниатюрный преобразователь сигналов DKZ**

- Компоненты для удлинения коротких импульсов для ПЛК
- Фиксированная задержка включения / выключения
- Низкая входная мощность
- Система винтовых соединений
- Монтажная ширина 6 мм
- Для монтажа на TS 35

**24 В пост. тока, 50 мс**

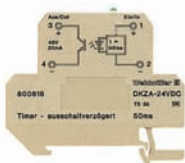

**24 В пост. тока, 150 мс**

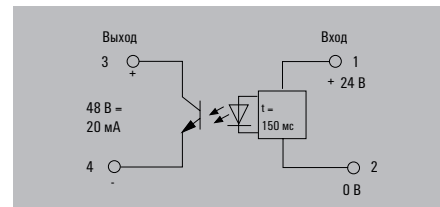
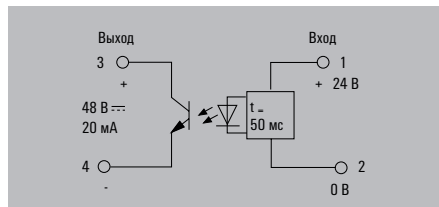

**Технические данные**

Вход	
Номин. управляющее напряжение	
Номинальный перем. ток	
Номинальный пост. ток	
Номинальная мощность	
Задержка выключения	
Мин. длительность импульса	
Выход	
Макс. напряжение переключения пост. тока	
Макс. ток переключения	
Макс. частота переключения при номин. нагрузке	
Номинальные характеристики	
Температура окружающей среды (рабочая)	
Температура хранения	
Влажность	
Сертификаты	
Координация изоляции (EN 50178)	
Номинальное напряжение	
Максимально допустимое импульсное напряжение	
Категория перенапряжения	
Степень загрязнения	
Путь утечки и воздушный зазор, вход-выход	
Диэлектрическая прочность для стороны управления – стороны нагрузки	

24 В пост. тока ±18 %
6,7 мА
160 мВт
50 мс
2 мс
48 В
20 мА
20 Гц
-25...+50 °С
-40...+85 °С
40 °С / отн. влажность 93 %, без образования конденсата
CE
300 В
4 кВ
III
2
≥ 4 мм
4 кВ

24 В пост. тока ±18 %
6,7 мА
160 мВт
150 мс
2,5 мс
48 В
20 мА
20 Гц
-25...+50 °С
-40...+85 °С
40 °С / отн. влажность 93 %, без образования конденсата
CE
300 В
4 кВ
III
2
≥ 4 мм
4 кВ

Размеры	
Диапазон зажима (номин. / мин. / макс.)	мм <sup>2</sup>
Длина x ширина x высота	мм
Примечание	

Винтовое соединение	
4 / 0,5 / 4	
65 / 6 / 62	
Для монтажа на рейку TS 35	

Винтовое соединение	
4 / 0,5 / 4	
65 / 6 / 62	
Для монтажа на рейку TS 35	

**Данные для заказа**

Винтовое соединение
---------------------

Тип	Кол.	№ для заказа
DKZA 35 24VDC 50MS	10	8008180000

Тип	Кол.	№ для заказа
DKZA 35 24VDC 150MS	10	8022110000

Примечание
------------

Примечание
------------

Примечание
------------

**Принадлежности**

Примечание
------------

Торцевая пластина AP DK4 0687560000
--

Торцевая пластина AP DK4 0687560000
--

**Миниатюрный преобразователь сигналов DKZ**

- Компоненты для удлинения коротких импульсов для ПЛК
- Фиксированная задержка включения / выключения
- Низкая входная мощность
- Система винтовых соединений
- Монтажная ширина 6 мм
- Для монтажа на TS 35

**24 В пост./перем. тока, 1 с**



**24 В пост. тока, 10-100 мс**

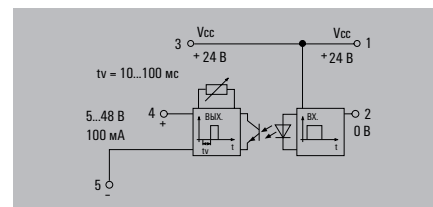
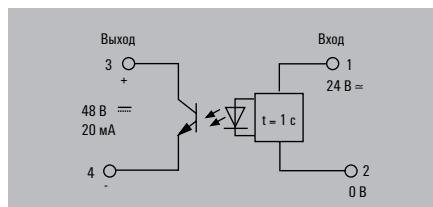
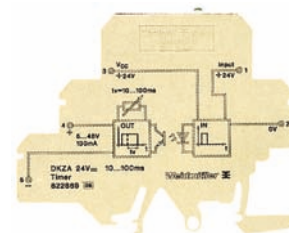

**Технические данные**

<b>Вход</b>	
Номин. управляющее напряжение	
Номинальный перем. ток	
Номинальный пост. ток	
Номинальная мощность	
Задержка выключения	
Мин. длительность импульса	
<b>Выход</b>	
Макс. напряжение переключения пост. тока	
Макс. ток переключения	
Макс. частота переключения при номин. нагрузке	
<b>Номинальные характеристики</b>	
Температура окружающей среды (рабочая)	
Температура хранения	
Влажность	
Сертификаты	
<b>Координация изоляции (EN 50178)</b>	
Номинальное напряжение	
Максимально допустимое импульсное напряжение	
Категория перенапряжения	
Степень загрязнения	
Путь утечки и воздушный зазор, вход-выход	
Диэлектрическая прочность для стороны управления – стороны нагрузки	

24 В пост./перем. тока ±10 %
6,1 mA
5,1 mA
130 мВт / 150 мВА
макс. 0,7 мс
48 В
20 mA
0,9 Гц
-25...+50 °C
-40...+85 °C
40 °C / отн. влажность 93 %, без образования конденсата
CE
300 В
4 кВ
III
2
≥ 4 мм
4 кВ

24 В пост. тока ±20 %
Прибл. 12 mA
290 мВт
48 В
100 mA
-25...+50 °C
-40...+85 °C
40 °C / отн. влажность 93 %, без образования конденсата
CE
300 В
6 кВ
IV
2
≥ 5,5 мм
4 кВ

<b>Размеры</b>	
Диапазон зажима (номин. / мин. / макс.)	мм <sup>2</sup>
Длина x ширина x высота	мм
<b>Примечание</b>	

<b>Винтовое соединение</b>	
4 / 0,5 / 4	
65 / 6 / 62	
Для монтажа на рейку TS 35	

<b>Винтовое соединение</b>	
4 / 0,5 / 4	
77 / 6 / 62	
Для монтажа на рейки TS 32/35	

**Данные для заказа**

Винтовое соединение
---------------------

Тип	Кол.	№ для заказа
DKZ 35 24VUC 1S	10	8008190000

Тип	Кол.	№ для заказа
DKZ DK5 24VDC 10-100MS	10	8228680000

<b>Примечание</b>
-------------------

<b>Примечание</b>
-------------------

<b>Примечание</b>
-------------------

**Принадлежности**

<b>Примечание</b>
-------------------

Торцевая пластина AP DK4 0687560000
--

Торцевая пластина AP DK5 8268870000
--

24 В пост. тока, 0,1-1 с

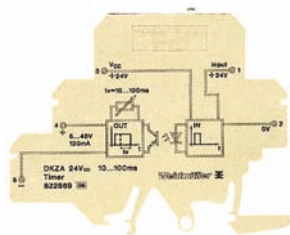

24 В пост. тока, 1-100 с

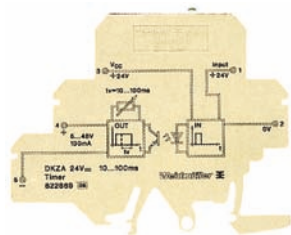

24 В пост. тока, 10-100 мс

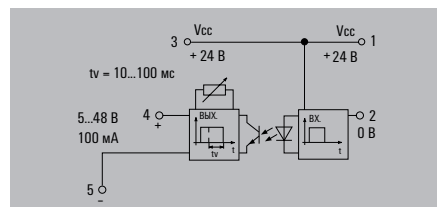
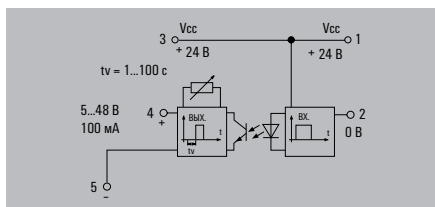
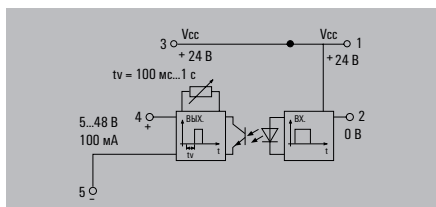
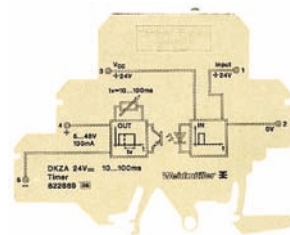

24 В пост. тока ±20 %
Прибл. 12 мА
290 мВт
48 В
100 мА
-25...+50 °С
-40...+85 °С
40 °С / отн. влажность 93 %, без образования конденсата
СЕ
300 В
6 кВ
IV
2
≥ 5,5 мм
4 кВ

24 В пост. тока ±20 %
Прибл. 12 мА
290 мВт
48 В
100 мА
-25...+50 °С
-40...+85 °С
40 °С / отн. влажность 93 %, без образования конденсата
СЕ
300 В
6 кВ
IV
2
≥ 5,5 мм
4 кВ

24 В пост. тока ±20 %
Прибл. 11 мА
10...100 мс (регулир.)
2 мс
48 В
100 мА
-25...+50 °С
-40...+85 °С
40 °С / отн. влажность 93 %, без образования конденсата
СЕ
300 В
6 кВ
IV
2
≥ 5,5 мм
4 кВ

<b>Винтовое соединение</b>
4 / 0,5 / 4
77 / 6 / 62
Для монтажа на рейки TS 32/35

<b>Винтовое соединение</b>
4 / 0,5 / 4
77 / 6 / 62
Для монтажа на рейки TS 32/35

<b>Винтовое соединение</b>
4 / 0,5 / 4
77 / 6 / 62
Для монтажа на рейки TS 32/35

Тип	Кол.	№ для заказа
DKZ DK5 24VDC 0.1-1S	10	<b>8243780000</b>

Тип	Кол.	№ для заказа
DKZ DK5 24VDC 1-100S	10	<b>8019650000</b>

Тип	Кол.	№ для заказа
DKZA DK5 24VDC 10-100MS	10	<b>8228690000</b>

Торцевая пластина AP DK5 8268870000
--

Торцевая пластина AP DK5 8268870000
--

Торцевая пластина AP DK5 8268870000
--

**Миниатюрный преобразователь сигналов DKZ**

- Компоненты для удлинения коротких импульсов для ПЛК
- Фиксированная задержка включения / выключения
- Низкая входная мощность
- Система винтовых соединений
- Монтажная ширина 6 мм
- Для монтажа на TS 35

**24 В пост. тока, 0,1-1 с**

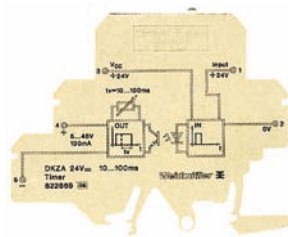

**24 В пост. тока, 1-100 с**

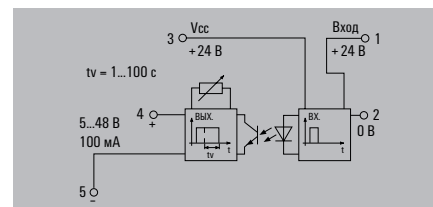
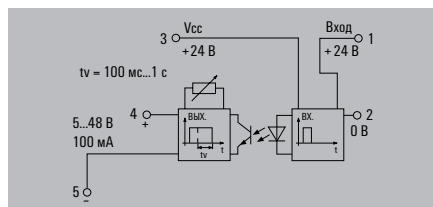
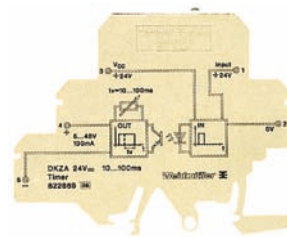

**Технические данные**

<b>Вход</b>	
Номин. управляющее напряжение	24 В пост. тока ±20 %
Номинальный перем. ток	Прибл. 11 мА
Номинальная мощность	260 мВт
Задержка выключения	100 мс...1 с (регулируем.)
Мин. длительность импульса	2 мс
<b>Выход</b>	
Макс. напряжение переключения пост. тока	48 В
Макс. ток переключения	100 мА
Макс. частота переключения при номин. нагрузке	
<b>Номинальные характеристики</b>	
Температура окружающей среды (рабочая)	-25...+50 °С
Температура хранения	-40...+85 °С
Влажность	40 °С / отн. влажность 93 %, без образования конденсата
Сертификаты	CE
<b>Координация изоляции (EN 50178)</b>	
Номинальное напряжение	300 В
Максимально допустимое импульсное напряжение	6 кВ
Категория перенапряжения	IV
Степень загрязнения	2
Путь утечки и воздушный зазор, вход-выход	≥ 5,5 мм
Диэлектрическая прочность для стороны управления – стороны нагрузки	4 кВ

<b>Вход</b>	
Номин. управляющее напряжение	24 В пост. тока ±20 %
Номинальный перем. ток	Прибл. 11 мА
Номинальная мощность	260 мВт
Задержка выключения	100 мс...1 с (регулируем.)
Мин. длительность импульса	2 мс
<b>Выход</b>	
Макс. напряжение переключения пост. тока	48 В
Макс. ток переключения	100 мА
Макс. частота переключения при номин. нагрузке	
<b>Номинальные характеристики</b>	
Температура окружающей среды (рабочая)	-25...+50 °С
Температура хранения	-40...+85 °С
Влажность	40 °С / отн. влажность 93 %, без образования конденсата
Сертификаты	CE
<b>Координация изоляции (EN 50178)</b>	
Номинальное напряжение	300 В
Максимально допустимое импульсное напряжение	6 кВ
Категория перенапряжения	IV
Степень загрязнения	2
Путь утечки и воздушный зазор, вход-выход	≥ 5,5 мм
Диэлектрическая прочность для стороны управления – стороны нагрузки	4 кВ

<b>Вход</b>	
Номин. управляющее напряжение	24 В пост. тока ±20 %
Номинальный перем. ток	Прибл. 11 мА
Номинальная мощность	260 мВт
Задержка выключения	100 мс...1 с (регулируем.)
Мин. длительность импульса	2 мс
<b>Выход</b>	
Макс. напряжение переключения пост. тока	48 В
Макс. ток переключения	100 мА
Макс. частота переключения при номин. нагрузке	
<b>Номинальные характеристики</b>	
Температура окружающей среды (рабочая)	-25...+50 °С
Температура хранения	-40...+85 °С
Влажность	40 °С / отн. влажность 93 %, без образования конденсата
Сертификаты	CE
<b>Координация изоляции (EN 50178)</b>	
Номинальное напряжение	300 В
Максимально допустимое импульсное напряжение	6 кВ
Категория перенапряжения	IV
Степень загрязнения	2
Путь утечки и воздушный зазор, вход-выход	≥ 5,5 мм
Диэлектрическая прочность для стороны управления – стороны нагрузки	4 кВ

<b>Размеры</b>	
Диапазон зажима (номин. / мин. / макс.)	мм <sup>2</sup>
Длина x ширина x высота	мм
<b>Примечание</b>	

<b>Винтовое соединение</b>	
4 / 0,5 / 4	
77 / 6 / 62	
Для монтажа на рейки TS 32/35	

<b>Винтовое соединение</b>	
4 / 0,5 / 4	
77 / 6 / 62	
Для монтажа на рейки TS 32/35	

**Данные для заказа**

Винтовое соединение
---------------------

Тип	Кол.	№ для заказа
DKZA DK5 24VDC 0,1-1S	10	8243770000

Тип	Кол.	№ для заказа
DKZA DK5 24VDC 1-100S	10	8019630000

**Примечание**

--

**Примечание**

--

**Примечание**

--

**Принадлежности**

<b>Примечание</b>
-------------------

Торцевая пластина AP DK5 8268870000
-------------------------------------

Торцевая пластина AP DK5 8268870000
-------------------------------------

# ЖАСКРАС® (IP67)/ Функциональные компоненты

<b>ЖАСКРАС® (IP67) / Функциональные компоненты</b>	ЖАСКРАС® - обзор	E.2
	Релейный модуль ЖАСКРАС®	E.3
	Таймер ЖАСКРАС®	E.4
	Инвертор сигналов ЖАСКРАС®	E.5
	Тестовый адаптер ЖАСКРАС®	E.6
	ЖАСКРАС® - общие данные и принадлежности	E.7
	Функциональные компоненты - обзор	E.8
	Функциональные компоненты	E.9

## Концепция

### Решение IP20

До сих пор все задачи по формированию сигналов выполнялись модулями со степенью защиты корпуса IP20. Для обеспечения защиты этих модулей их нужно было устанавливать в центральные распределительные шкафы. Однако в современной отрасли промышленной автоматизации проектировщики все чаще пытаются найти децентрализованные решения, не требующие использования громоздких распределительных шкафов. Действительно экранированные сигналы могут подаваться в оборудование по мощным шинам Fieldbus. Однако в каждом случае остается соединительный кабель между распределительными щитами и датчиками / исполнительными устройствами, который восприимчив к помехам от окружающей деятельности.

Как и всегда в таком случае, на сигналы оказывают воздействие перенапряжение и заземляющие контуры; импульсные помехи накладываются на сигналы датчиков, и могут возникнуть сбои в работе.

В результате для модулей формирования сигналов, помещенных в корпуса со степенью защиты IP20, требуются распределительные коробки (шкафы) или даже дорогостоящие специализированные решения (например, распределители для датчиков и исполнительных устройств со встроенными функциями формирования сигналов, обеспечивающие максимально возможную функциональность, даже если это превышает установленные требования).

### Решение JACKPAC®

С выпуском **JACKPAC®**, новой сигнальной коробки M12 с высокой степенью защиты от внешних воздействий IP67, компания Weidmüller может предложить универсальную модульную концепцию, позволяющую формировать сигналы в промышленной среде. Данные модули, не требующие дополнительных корпусов, могут устанавливаться непосредственно на оборудование, в промышленную установку, на конвейерную систему или в рамках техпроцесса.

Стандартизированный по всему миру разъем M12 позволяет интегрировать **JACKPAC®** в любую точку кабеля датчика и исполнительного устройства.

Фиксированная цоколевка обеспечивает простоту монтажа и защиту от обратной полярности. Эта универсальность особенно ярко проявляет себя, когда необходимо изменить или модернизировать установку, просто потому, что для этого не требуется никаких дополнительных корпусов или кабелей.

Обеспечивая высокую степень защиты и универсальность, **JACKPAC®** предлагает возможные инновационные концепции автоматизации, основанные на децентрализованных системах, – без громоздких шкафов управления или мелких распределительных щитов – для создания согласованных, прозрачных, эффективных и рентабельных установок.

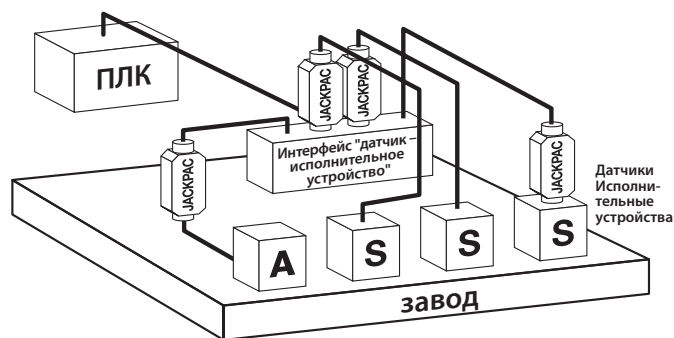

- Простой монтаж по принципу "включай и работай" (Plug-and-Play)
- Универсальное и разностороннее применение
- Отсутствие потребности в дополнительных корпусах
- Экономия времени и денег
- Идеальный выбор для децентрализованных концепций и модернизации (переоснащения) предприятия

### Коммутирующие усилители

- Коммутирующие усилители легко встраиваются в систему управления исполнительными устройствами.
- Коммутируемые выходные сигналы могут быть усилены с 24 В пост. тока / 0,5 А до 24 В пост. тока / 2 А.
- По заказу предлагается гальваническая развязка для разделения входных и выходных цепей, что предотвращает наведение электромагнитных помех на коммутируемом выходе.
- Переключаемое напряжение подается на выход через Т-распределитель

### JPR 24 V DC 1C0 M12

без развязки

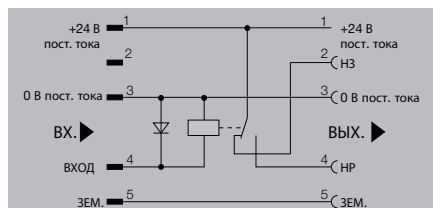

### JPR 24 V DC ISO 1C0 M12

с гальванической развязкой

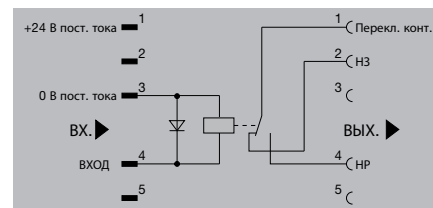

### Технические данные

Вход	
Номин. управляющее напряжение	24 В пост. тока ±20 %
Номинальный пост. ток	8 мА
Номинальная мощность	200 мВт
Напряж. срабатывания/отпускания (пост. ток)	16,8 / 1,2 В
Ток срабатывания/отпускания (пост. ток)	5 / 1 мА
Безынерционный диод	Да
Выход	
Макс. коммутируемая мощность	24 В / 2 А
Мин. коммутируемая мощность	12 В / 10 мА
Материал контактов	AgSnO
Механический срок службы	10 x 10 <sup>6</sup> циклов переключения
Макс. частота переключения при номин. нагрузке	0,1 Гц
Время перекрытия / время отпускания	прибл. 5 мс
Координация изоляции (EN 50 178)	
Номинальное напряжение	300
Категория перенапряжения	III
Степень загрязнения	2
Общие данные	
Температура окружающей среды (рабочая)	-25...+70 °С
Температура хранения	-25...+70 °С
Система подключения проводов	Штекер / гнездо M12, кодировка А
Сертификаты	cULus; GOSTME25

Вход	
Номин. управляющее напряжение	24 В пост. тока ±20 %
Номинальный пост. ток	8 мА
Номинальная мощность	200 мВт
Напряж. срабатывания/отпускания (пост. ток)	16,8 / 1,2 В
Ток срабатывания/отпускания (пост. ток)	5 / 1 мА
Безынерционный диод	Да
Выход	
Макс. коммутируемая мощность	24 В / 2 А
Мин. коммутируемая мощность	12 В / 10 мА
Материал контактов	AgSnO
Механический срок службы	10 x 10 <sup>6</sup> циклов переключения
Макс. частота переключения при номин. нагрузке	0,1 Гц
Время перекрытия / время отпускания	прибл. 5 мс
Координация изоляции (EN 50 178)	
Номинальное напряжение	300
Категория перенапряжения	III
Степень загрязнения	2
Общие данные	
Температура окружающей среды (рабочая)	-25...+70 °С
Температура хранения	-25...+70 °С
Система подключения проводов	Штекер / гнездо M12, кодировка А
Сертификаты	cULus; GOSTME25

Вход	
Номин. управляющее напряжение	24 В пост. тока ±20 %
Номинальный пост. ток	8 мА
Номинальная мощность	200 мВт
Напряж. срабатывания/отпускания (пост. ток)	16,8 / 1,2 В
Ток срабатывания/отпускания (пост. ток)	5 / 1 мА
Безынерционный диод	Да
Выход	
Макс. коммутируемая мощность	24 В / 2 А
Мин. коммутируемая мощность	12 В / 10 мА
Материал контактов	AgSnO
Механический срок службы	10 x 10 <sup>6</sup> циклов переключения
Макс. частота переключения при номин. нагрузке	0,1 Гц
Время перекрытия / время отпускания	прибл. 5 мс
Координация изоляции (EN 50 178)	
Номинальное напряжение	300
Категория перенапряжения	III
Степень загрязнения	2
Общие данные	
Температура окружающей среды (рабочая)	-25...+70 °С
Температура хранения	-25...+70 °С
Система подключения проводов	Штекер / гнездо M12, кодировка А
Сертификаты	cULus; GOSTME25

Размеры	
Диапазон зажима (номин. / мин. / макс.)	мм <sup>2</sup>
Длина x ширина x высота	мм
Примечание	Данные для TU = 20 °С

Размеры	
Диапазон зажима (номин. / мин. / макс.)	мм <sup>2</sup>
Длина x ширина x высота	мм
Примечание	Данные для TU = 20 °С

Размеры	
Диапазон зажима (номин. / мин. / макс.)	мм <sup>2</sup>
Длина x ширина x высота	мм
Примечание	Данные для TU = 20 °С

### Данные для заказа

Тип	Кол.	Код заказа
JPR 24VDC 1C0 M12	1	8771420000

Тип	Кол.	Код заказа
JPR 24VDC 1C0 M12	1	8771420000

Тип	Кол.	Код заказа
JPR 24VDC ISO 1C0 M12	1	8771430000

Примечание
------------

Примечание
------------

Примечание
------------

### Принадлежности

Примечание
------------

Фиксирующий зажим JP CLIP M: 8778490000
---

Фиксирующий зажим JP CLIP M: 8778490000
---

**Таймер JASKPAC®**

**Реле времени**

Удлинители сигналов можно легко подключать к кабелю между датчиком и модулями ввода. Они увеличивают длительность импульсов с минимального значения в 1 мс до 50 или 100 мс. Это позволяет контроллеру надежно распознавать и оценивать короткие сигналы с датчика.

**JPTA 50 MS 24VDC PNP M12**

Расширение импульса, 50 мс

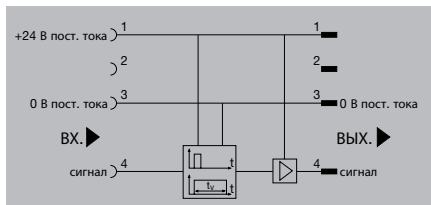

**JPTA 100 MS 24VDC PNP M12**

Расширение импульса, 100 мс

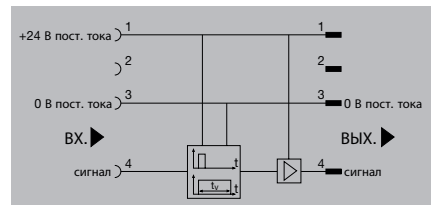

**Технические данные**

<b>Вход</b>	
Номин. управляющее напряжение	18...24...30 В пост. тока
Номинальный пост. ток	3,5...7,0...10,0 мА
Задержка выключения	50 мс
<b>Выход</b>	
Макс. напряжение переключения пост. тока	30 В
Макс. ток переключения	400 мА
<b>Координация изоляции (EN 50 178)</b>	
Номинальное напряжение	32 В
Максимально допустимое импульсное напряжение	330 В
Категория перенапряжения	1
Степень загрязнения	2
<b>Общие данные</b>	
Температура окружающей среды (рабочая)	0...+60 °С
Температура хранения	-20...+85 °С
Система подключения проводов	Штекер / гнездо M12, кодировка А
Сертификаты	CE; cULus; GOSTME25

<b>Вход</b>	
Номин. управляющее напряжение	18...24...30 В пост. тока
Номинальный пост. ток	3,5...7,0...10,0 мА
Задержка выключения	50 мс
<b>Выход</b>	
Макс. напряжение переключения пост. тока	30 В
Макс. ток переключения	400 мА
<b>Координация изоляции (EN 50 178)</b>	
Номинальное напряжение	32 В
Максимально допустимое импульсное напряжение	330 В
Категория перенапряжения	1
Степень загрязнения	2
<b>Общие данные</b>	
Температура окружающей среды (рабочая)	0...+60 °С
Температура хранения	-20...+85 °С
Система подключения проводов	Штекер / гнездо M12, кодировка А
Сертификаты	CE; cULus; GOSTME25

<b>Вход</b>	
Номин. управляющее напряжение	18...24...30 В пост. тока
Номинальный пост. ток	3,5...7,0...10,0 мА
Задержка выключения	100 мс
<b>Выход</b>	
Макс. напряжение переключения пост. тока	30 В
Макс. ток переключения	400 мА
<b>Координация изоляции (EN 50 178)</b>	
Номинальное напряжение	32 В
Максимально допустимое импульсное напряжение	330 В
Категория перенапряжения	1
Степень загрязнения	2
<b>Общие данные</b>	
Температура окружающей среды (рабочая)	0...+60 °С
Температура хранения	-20...+85 °С
Система подключения проводов	Штекер / гнездо M12, кодировка А
Сертификаты	CE; cULus; GOSTME25

<b>Размеры</b>	
Диапазон зажима (номин. / мин. / макс.)	мм <sup>2</sup>
Длина x ширина x высота	мм
<b>Примечание</b>	

<b>Размеры</b>	
Диапазон зажима (номин. / мин. / макс.)	мм <sup>2</sup>
Длина x ширина x высота	мм
<b>Примечание</b>	

<b>Размеры</b>	
Диапазон зажима (номин. / мин. / макс.)	мм <sup>2</sup>
Длина x ширина x высота	мм
<b>Примечание</b>	

**Данные для заказа**

<b>Тип</b>	<b>Кол.</b>	<b>Код заказа</b>
JPTA 50MS 24VDC PNP M12	1	8771440000

<b>Тип</b>	<b>Кол.</b>	<b>Код заказа</b>
JPTA 50MS 24VDC PNP M12	1	8771440000

<b>Тип</b>	<b>Кол.</b>	<b>Код заказа</b>
JPTA100MS 24VDC PNP M12	1	8836630000

**Примечание**

--

**Примечание**

--

**Примечание**

--

**Принадлежности**

<b>Примечание</b>
Фиксирующий зажим JP CLIP M: 8778490000

<b>Примечание</b>
Фиксирующий зажим JP CLIP M: 8778490000

<b>Примечание</b>
Фиксирующий зажим JP CLIP M: 8778490000



### Инвертор сигналов

Инверторы сигналов преобразуют сигналы PNP с датчиков в сигналы NPN и сигналы NPN в сигналы PNP. Это означает, что существующие схемы не требуют сложного изменения и могут отлично использоваться существующие входы на платах ввода-вывода. В частности, это отлично подходит для азиатских и североамериканских рынков.

### JPP NPN PNP 24 V DC

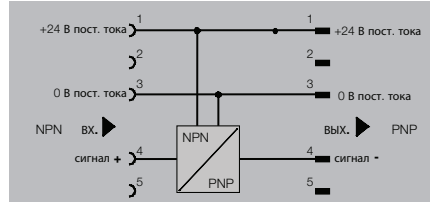

### JPP PNP NPN 24 V DC

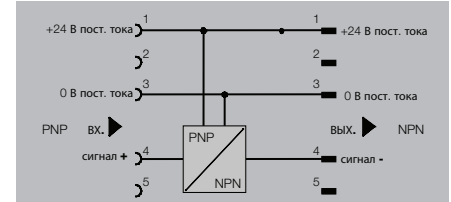

### Технические данные

<b>Вход</b>
Датчик
Номинал. управляющее напряжение
Входной ток для датчика
Тип контакта
<b>Выход</b>
Твердотельный тип
Номинал. напряжение переключения
Номинальный ток переключения
Падение напряжения при макс. нагрузке
<b>Координация изоляции (EN 50 178)</b>
Номинальное напряжение
Максимально допустимое импульсное напряжение
Категория перенапряжения
Степень загрязненности
<b>Общие данные</b>
Температура окружающей среды (рабочая)
Температура хранения
Система подключения проводов
Сертификаты

2-/3-проводной датчик NPN-типа
18...24...30 В пост. тока
< 200 мА
НО контакт
Твердотельное реле
18...30 В пост. тока
400 мА
≤ 1 В
32 В
330 В
I
2
0...+60 °С
-20...+85 °С
Штекер / гнездо M12, кодировка А
cULus; GOSTME25

2-/3-проводной датчик PNP-типа
18...24...30 В пост. тока
< 200 мА
НО контакт
Твердотельное реле
18...30 В пост. тока
400 мА
32 В
330 В
I
2
0...+60 °С
-20...+85 °С
Штекер / гнездо M12, кодировка А
CE; cULus; GOSTME25

<b>Размеры</b>
Диапазон зажима (номинал. / мин. / макс.)
Длина x ширина x высота
<b>Примечание</b>

83 / 36 / 14,4
----------------

83 / 36 / 14,4
----------------

### Данные для заказа

Тип	Кол.	Код заказа
JPP NPN PNP 24VDC	1	8852350000

Тип	Кол.	Код заказа
JPP PNP NPN 24VDC	1	8857030000

Тип	Кол.	Код заказа
JPP PNP NPN 24VDC	1	8857030000

### Примечание

--

--

--

### Принадлежности

<b>Примечание</b>
-------------------

Фиксирующий зажим JP CLIP M: 8778490000
--

Фиксирующий зажим JP CLIP M: 8778490000
--

## Тестовый адаптер ЖАСКРАС®

### Тестовый адаптер

Новый тестовый адаптер ЖАСКРАС® можно легко встроить в любой точке сети M12, что позволяет быстро и просто подключить контрольно-измерительное устройство с помощью 5 соединений PUSH IN. Индикаторы состояния отображают состояние 2 сигнальных каналов, а также вспомогательного напряжения 24 В пост. тока.

### JP TEST

с индикацией состояния

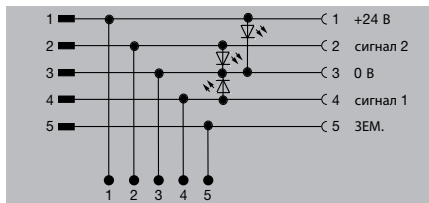

### Технические данные

#### Вход

Номинальное управляющее напряжение  
Номинальный пост. ток  
Индикатор состояния

#### Выход

Непрерывный ток  
Мощность

#### Общие данные

Температура окружающей среды (рабочая)  
Температура хранения  
Система подключения проводов  
Сертификаты

18...24...30 В пост. тока

2,2 мА (светодиод)

Зеленый светодиод

2 А

2,2 мА при 24 В

0...+55 °С

-25...+70 °С

Штекер / гнездо M12, кодировка А

CE, GOSTME25

#### Размеры

Диапазон зажима (номинал. / мин. / макс.) мм<sup>2</sup>  
Длина x ширина x высота мм

#### Примечание

83 / 36 / 14,4

### Данные для заказа

Тип	Кол.	Код заказа
JP TEST	1	8794120000

#### Примечание

### Принадлежности

#### Примечание

Фиксирующий зажим  
JP CLIP M: 8778490000

**Общие данные**

Класс защиты корпуса	IP67
Материал корпуса	PBT, RAL 7032 (серый)
Класс горючести	V0 по стандарту UL94
Винтовое гнездо	M12, CuZn, никелирование, кодировка A
Номин. момент затяжки	0,8...1 Нм

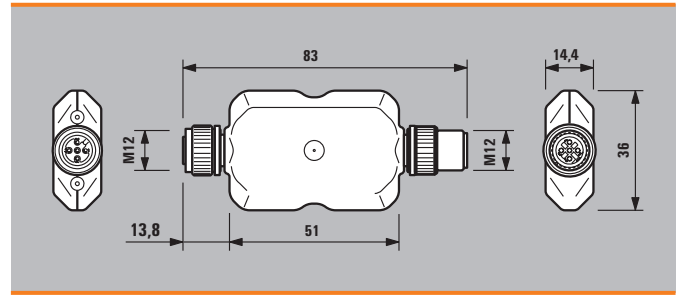

**Цоколевка контактов (гнездо)**

Конт.	Назначение
1	+24 В пост. тока
2	Вход / выход 2
3	0 В пост. тока
4	Вход / выход 1
5	РЕ / земля

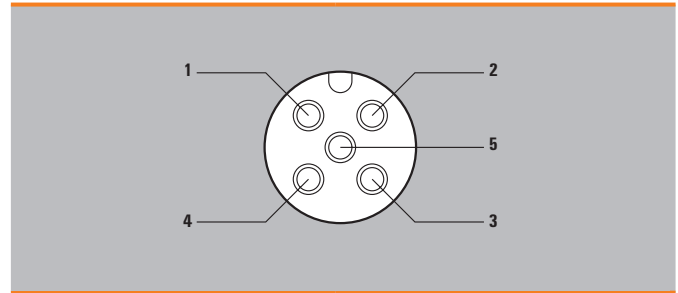

**Принадлежности**

**Фиксирующий зажим**

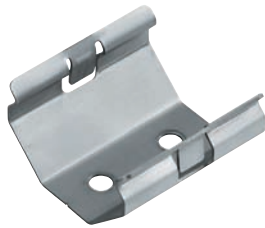

	Тип	Кол.	№ для заказа
Нержавеющая сталь	JP CLIP M	1	8778490000

**Двойная вилка**



	Тип	Кол.	№ для заказа
5-конт.	SAI-Y-5S PARA M12/M12	1	1783430000

**Screwty M12**



	Тип	Кол.	№ для заказа
С крутящим моментом	SCREWTY M12 DM	1	1900001000

**Кабели датчиков**



	Тип	Кол.	№ для заказа
4-конт., длина 0,3 м	SAIL-M12G-M12G-4-0.3U	1	9457150000
4-конт., длина 0,6 м	SAIL-M12G-M12G-4-0.6U	1	9457160000
4-конт., длина 1,5 м	SAIL-M12G-M12G-4-1.5U	1	9457190000
5-конт., длина 0,3 м	SAIL-M12G-M12G-5-0.3U	1	9457340030
5-конт., длина 0,6 м	SAIL-M12G-M12G-5-0.6U	1	9457340060
5-конт., длина 1,5 м	SAIL-M12G-M12G-5-1.5U	1	9457340150

Дополнительные принадлежности можно найти в каталоге "Интерфейс датчиков и исполнительных устройств".

# Обзор функциональных компонентов

## Кнопочно-переключательные модули

Размеры кнопочно-переключательных модулей соответствуют электронным компонентам в цельном корпусе.

Корпуса оснащены универсальным основанием для монтажа на клеммную DIN-рейку TS 32 и TS 35.

Кнопки и переключатели упрощают ввод в эксплуатацию, техобслуживание, контроль и ремонт систем. Контакты предназначены для индуктивных или резистивных нагрузок.

При переключении индуктивных нагрузок необходимо обеспечить схему защиты контактов, такую как клеммы Weidmüller с диодами или RC-элементом.

## Предохранительные модули

В отличие от предохранительных клемм с индикатором отказа здесь светодиод обозначает нормально функционирующий предохранитель. Если предохранитель поврежден, ток замкнутой цепи в схеме отсутствует.

Пример использования: предохранитель для электромагнитного клапана.

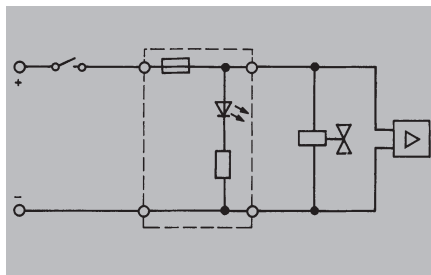

При поврежденном предохранителе остаточный ток отсутствует. Таким образом, получение недостоверной информации исключается.

Электронный компонент через ток светодиода получает неверные данные о состоянии переключения электромагнитного клапана.

## Выпрямительная схема

Выпрямительные компоненты EGD в закрытых корпусах EG2 могут устанавливаться на монтажную рейку.

Мостовая схема состоит из четырех отдельных диодов с широким диапазоном входного напряжения 5...240 В перем. тока.

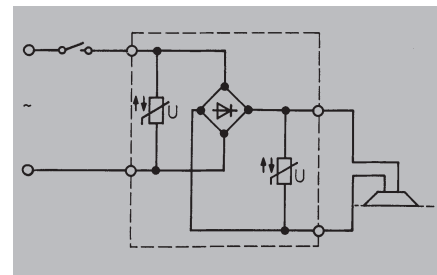

Выходное напряжение пост. тока без буферной конденсаторной схемы составляет 90 % от входного напряжения перем. тока. Выпрямительные переключатели, являющиеся стандартом в промышленности, защищены от перенапряжения как на входе, так и на выходе с помощью варисторов.

### Входное напряжение

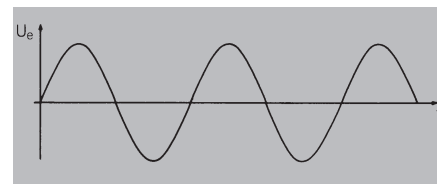

### Выходное напряжение

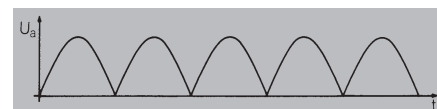

**EGT 1**

**Кнопочно-переключательный модуль**



**EGS**

**Предохранительный модуль с индикатором**



**Технические данные**

**Номинальные характеристики**

Входное напряжение  
Номинальный ток

Температура хранения

Температура окружающей среды (рабочая)  
- при установке на рейку без интервала  
- при установке на рейку с интервалом 20 мм

Влажность

**Координация изоляции по стандарту EN 50 178**

Категория перенапряжения  
Степень загрязнения

макс. 250 В~

	EGT 0	От EGT 1 до EGT 6
Резистивная нагрузка	3 А / 250 В~	6 А / 250 В~
Индуктивная нагрузка	5 А / 30 В-	4 А / 250 В~

-25...+85 °С

-25...+85 °С

40 °С / отн. влажность 93 %, без образования конденсата

230 В~ или 24 В- или 42 В~

макс. 6,3 А

Предохранитель 5 x 20 мм  
-40...+100 °С

-25...+55 °С

-25...+65 °С

40 °С / отн. влажность 93 %, без образования конденсата

1

2

Предохранитель не встроен в компонент!

**Данные для заказа**

Тип	Переключающая функция	Кол.	№ для заказа
EGT 0	1 НЗ конт., 1 НО конт.	10	<b>8002290000</b>
EGT 1	Автомат защиты цепи	10	<b>0126360000</b>
EGT 2	Перекл. контакт, переключатель	10	<b>0104060000</b>
EGT 4	Перекл. контакт, положение "выкл." в середине, кнопка на одну сторону, переключатель на другую сторону	10	<b>0104360000</b>
EGT 5	Перекл. контакт, положение "выкл." в середине, кнопка на обе стороны	10	<b>0104260000</b>
EGT 6	Перекл. контакт, кнопка	10	<b>0114660000</b>

Тип	Кол.	№ для заказа
EGS 230 В~	10	<b>1115860000</b>
EGS 24 В-	10	<b>0193860000</b>

**EGD 1**

**Выпрямительная схема**

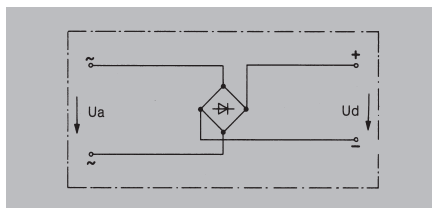

**EGD 2**

**Выпрямительная схема с варисторной схемой защиты**

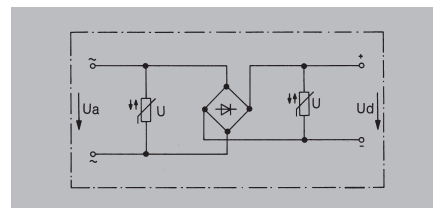

**Технические данные**

**Номинальные характеристики**

Входное напряжение  
Номинальный ток

5...240 В~, 50...60 Гц  
1 А

5...240 В~, 50...60 Гц  
1 А

**Кривая ухудшения характеристик**

a = при установке на монтажную рейку без интервала  
b = при установке на монтажную рейку с интервалом 20 мм

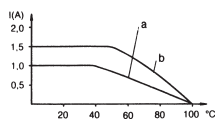

Макс. емкость нагрузки на выходе	200 мкФ
Макс. токовая нагрузка	1,5 А (см. кривую ухудшения характеристик)
Предельное значение тока перегрузки	40 А (10 мс)
Напряжение в проводящем состоянии	≤ 2 В
Выходное напряжение	$U_d = 0,9 \times U_a$
Температура хранения	-45...+100 °С
Температура окружающей среды (рабочая)	-30...+40 °С
- при установке на монтажную рейку без интервала	-30...+70 °С
- при установке на монтажную рейку с интервалом 20 мм	40 °С / отн. влажность 93 %, без образования конденсата
Влажность	II
Координация изоляции по стандарту EN 50178	2
Категория перенапряжения	
Степень загрязнения	

Макс. емкость нагрузки на выходе	500 мкФ
Макс. токовая нагрузка	2,5 А (см. кривую ухудшения характеристик)
Предельное значение тока перегрузки	10 А (10 мс)
Напряжение в проводящем состоянии	≤ 2,2 В
Выходное напряжение	$U_d = 0,9 \times U_a$
Температура хранения	-45...+100 °С
Температура окружающей среды (рабочая)	-30...+40 °С
- при установке на монтажную рейку без интервала	-30...+70 °С
- при установке на монтажную рейку с интервалом 20 мм	40 °С / отн. влажность 93 %, без образования конденсата
Влажность	II
Координация изоляции по стандарту EN 50178	2
Категория перенапряжения	
Степень загрязнения	

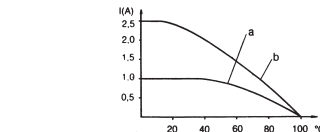

Макс. емкость нагрузки на выходе	500 мкФ
Макс. токовая нагрузка	2,5 А (см. кривую ухудшения характеристик)
Предельное значение тока перегрузки	10 А (10 мс)
Напряжение в проводящем состоянии	≤ 2,2 В
Выходное напряжение	$U_d = 0,9 \times U_a$
Температура хранения	-45...+100 °С
Температура окружающей среды (рабочая)	-30...+40 °С
- при установке на монтажную рейку без интервала	-30...+70 °С
- при установке на монтажную рейку с интервалом 20 мм	40 °С / отн. влажность 93 %, без образования конденсата
Влажность	II
Координация изоляции по стандарту EN 50178	2
Категория перенапряжения	
Степень загрязнения	

**Данные для заказа**

Тип	Кол.	№ для заказа
EGD 1	10	0546160000

Тип	Кол.	№ для заказа
EGD 2	10	0546260000

**Входы и выходы**

Коммутирующий усилитель без электрической развязки

**DKV 5 V DC**

**DKV 24 V DC**

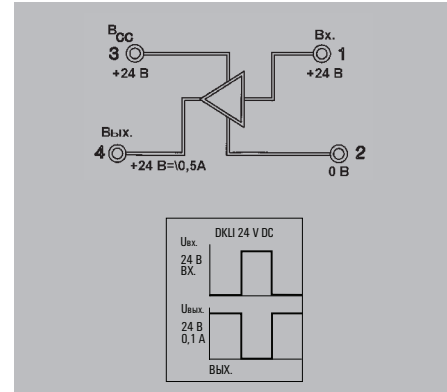
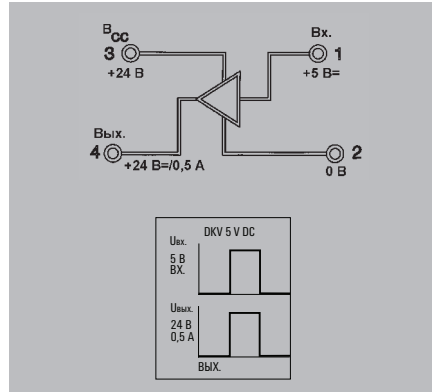
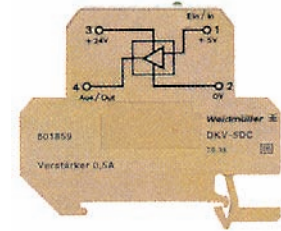
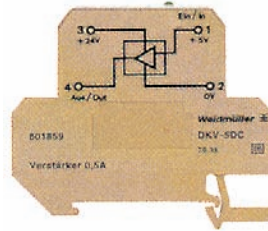

**Технические данные**

Входное напряжение	
Порог переключения	
Входной ток	
Потери мощности, макс.	
Выходное напряжение	
Выходной ток, макс.	
Выходной ток, мин.	
Частота переключения, макс.; коэф. заполнения 1:2	
Падение напряжения при макс. нагрузке	
Ток в заблокированном состоянии	
<b>Координация изоляции по стандарту EN 50178</b>	
Рабочая температура	без интервала с интервалом
Температура хранения	
Влажность	
Провод	
Сечение провода	
Ширина	

5 В пост. тока ±10 %	выкл.: ≤ 1,5 В	вкл.: ≥ 4,5 В
прибл. 3 В		
100 мкА		
500 мкВт		
24 В пост. тока		
500 мА		
50 мкА		
3 кГц		
≤ 450 мВ		
≤ 20 мкА		
без гальванической развязки между входом и выходом		
-25...+40 °С		
-25...+50 °С		
-40...+85 °С		
40 °С / отн. влажность 93 %, без образования конденсата		
AWG 22...12		
0,5...4 мм <sup>2</sup>		
6 мм		

24 В пост. тока ±10 %	выкл.: ≤ 6 В	вкл.: ≥ 20,4 В
прибл. 13 В		
5 мА		
550 мВт		
24 В пост. тока		
500 мА		
50 мкА		
3 кГц		
≤ 900 мВ		
≥ 50 мкА		
без гальванической развязки между входом и выходом		
-25...+40 °С		
-25...+50 °С		
-25...+85 °С		
40 °С / отн. влажность 93 %, без образования конденсата		
AWG 22...12		
0,5...4 мм <sup>2</sup>		
6 мм		

**Данные для заказа**

для рейки TS 35	
-----------------	--

Тип	№ для заказа
DKV 5 Vdc	<b>8018590000</b>

Тип	№ для заказа
DKV 24 Vdc	<b>8015790000</b>

**Принадлежности**

Торцевая пластина	
-------------------	--

Тип	№ для заказа
AP DKT4	<b>0687560000</b>

Тип	№ для заказа
AP DKT4	<b>0687560000</b>

Функциональные компоненты

Входы и выходы

- Логический инвертор: преобразует логический 0 в логическую 1
- Потенциальный инвертор: преобразует сигнал NPN в сигнал PNP

DKLI 24 V DC

Логический инвертор

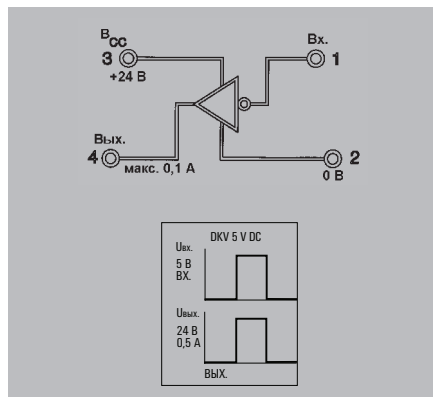
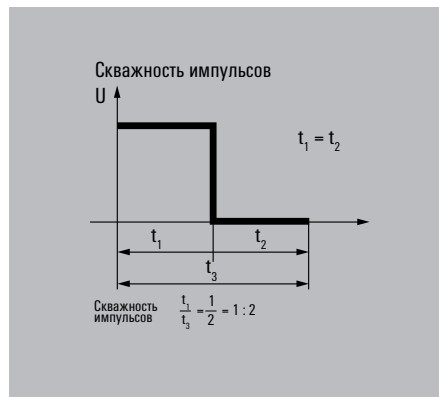
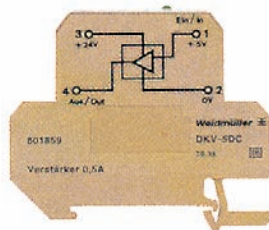

Технические данные

Входное напряжение	
Порог переключения	
Входной ток	
Потери мощности, макс.	
Выходное напряжение	
Выходной ток, макс.	
Выходной ток, мин.	
Частота переключения, макс.; коэф. заполнения 1:2	
Падение напряжения при макс. нагрузке	
Ток в заблокированном состоянии	
<b>Координация изоляции по стандарту EN 50178</b>	
Рабочая температура	без интервала с интервалом
Температура хранения	
Влажность	
Провод	
Сечение провода	
Ширина	

24 В пост. тока ±10 %	
выкл.: ≥ 20,4 В	вкл.: ≤ 4 В
прибл. 8 В	
7,5 мА	
230 мВт	
24 В пост. тока	заблокир.
100 мА	0 мА
50 мкА	
3 кГц	
100 мВ	
≤ 50 мкА	
без гальванической развязки между входом и выходом	
-25...+40 °С	
-25...+50 °С	
-40...+85 °С	
40 °С / отн. влажность 93 %, без образования конденсата	
AWG 22...12	
0,5...4 мм <sup>2</sup>	
6 мм	

Данные для заказа

для рейки TS 35	
-----------------	--

Тип	№ для заказа
DKLI 24 V DC	8010950000

Принадлежности

Торцевая пластина	
-------------------	--

Тип	№ для заказа
AP DKT4	0687560000

DKPI 24 V DC

Потенциальный инвертор

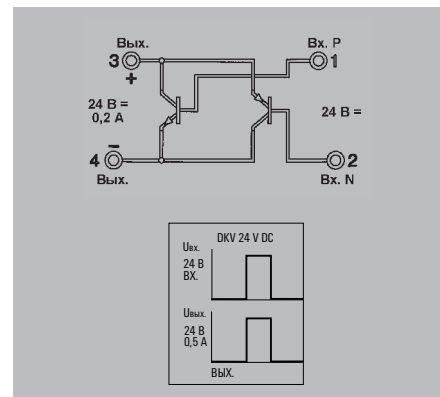

P: 24 В пост. тока ±10 %	
N: -2,4...+2,4 В пост. тока	
P: прибл. 18 В / N: прибл. 8 В	
прибл. 8 мА	
прибл. 500 мВт	
24 В пост. тока	
200 мА	
50 мкА	
3 кГц	
≤ 1,5 В	
≤ 50 мкА	
без гальванической развязки между входом и выходом	
-25...+40 °С	
-25...+50 °С	
-25...+85 °С	
40 °С / отн. влажность 93 %, без образования конденсата	
AWG 22...12	
0,5...4 мм <sup>2</sup>	
6 мм	

Тип	№ для заказа
DKPI 24 V DC	8019530000

Тип	№ для заказа
AP DKT4	0687560000



# Решения и сервисное обслуживание Weidmüller

<b>Решения и сервисное обслуживание Weidmüller</b>	Решения с учетом специфики заказчика: лучшие советы, лучшие решения	V.2
	Цифровая поддержка: RailDesigner®, Мастер выбора изделий для распределительных коробок, интернет-каталог продукции, конструктор маркировки M-Print® PRO	V.8

## Решения с учетом области применения. Ваши требования – наша мотивация

В каждой отрасли существуют свои собственные требования, все чаще и чаще призывающие помимо стандартных изделий использовать специализированные решения. Возможно, вашему новому изделию придется противостоять жестким условиям. Многие системы подвержены высоким механическим напряжениям, обусловленным вибрацией или непосредственно приложенными силами. Экстремальные температурные условия или расположение в опасной зоне – другие факторы, которые должны быть учтены в вашем изделии. Мы можем предложить вам нашу высокопрофессиональную компетентность, чтобы помочь в выборе идеальных изделий, независимо от вашей области применения. Обращайтесь к нам!

Неважно, идет ли речь об индивидуальной разработке изделий, о сборке с учетом специфики заказчика или о специализированных изделиях для той или иной области применения, – мы поможем вам оптимизировать производственные процессы и обеспечить устойчивую эффективность работы вашей компании как сегодня, так и в будущем.

### **Индивидуальная разработка изделий**

Работая с вами в тесном сотрудничестве с использованием новейших технологий, мы можем разработать индивидуальные и перспективные изделия, соответствующие именно вашей области применения.

### **Сборка с учетом специфики заказчика**

Наш профессиональный производственный опыт и широкий ассортимент продукции означают, что мы способны предложить превосходные решения, соответствующие вашим техническим требованиям и даже превышающие их.

### **Изделия с учетом области применения**

Наши межотраслевые решения становятся нормами: они настроены для вашей области применения, готовы к немедленному использованию и имеются в наличии на складе.



# Индивидуальная разработка изделий для вашего успеха

## Наша страсть – простые инновационные решения

Работая вместе с вами, мы можем разработать инновационные и ориентированные на будущее изделия, соответствующие вашей области применения. Наша философия: "один заказчик – одно изделие". И здесь отправной точкой является не изделие, а вы и необходимые вам технические характеристики и требования.

## Объединяющее партнерство

Разработка индивидуальных изделий подразумевает извлечение максимальной пользы из опыта и компетентности, имеющихся у партнеров. Наша процедура управления проектами обеспечивает профессиональный и качественный подход – от концепции и проекта до разработки, реализации и производства. Наши обширные знания в области электрических соединений, технологии корпусирования и герметизации, а также формирования сигналов, – целиком в вашем распоряжении.

*достигнуты все  
технические характеристики?*

*эксплуатационные  
испытания*

*блокировочное устройство  
для ввода-вывода*

*эргономичное  
обращение*

*монтаж/контактирование*

*сертификаты VDE/UL!*

## Польза от надежного партнера

### • Повышение эффективности ваших процессов разработки и производства

Передача задач разработки и производства ваших компонентов подрядчику сократит время вывода новых изделий на рынок. Кроме того, у вас будет больше времени на то, чтобы сконцентрироваться на своих основных задачах.

### • Преимущество нашего опыта и компетентности в сфере производства и применения

Вы можете обращаться к лучшим накопленным знаниям наших инженеров по применению и специалистов в областях технологии соединений, корпусного и поверхностного монтажа, а также обработки металлов и пластмасс.

### • Ощущение безопасности благодаря нашему профессиональному подходу к управлению проектами

С помощью семинаров по инновациям, анализа технической осуществимости и рентабельности мы определяем профиль требований, формируя основу для последующего процесса разработки. Таким образом, вы можете быть уверены, что получите самые лучшие изделия, соответствующие вашим потребностям.

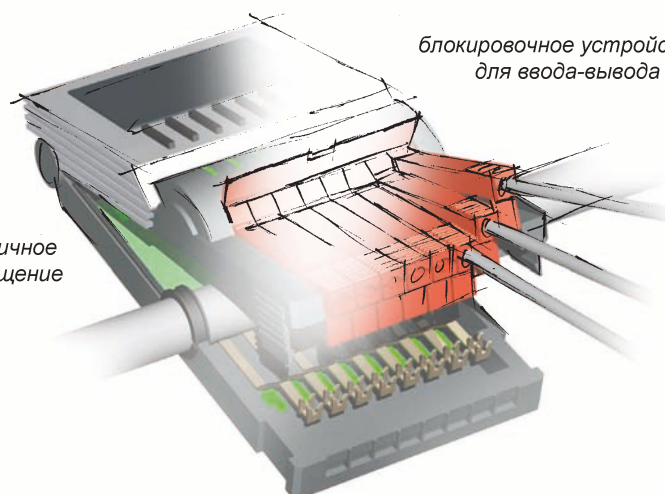

## Изделия с учетом области применения – решения для отраслей и рынков

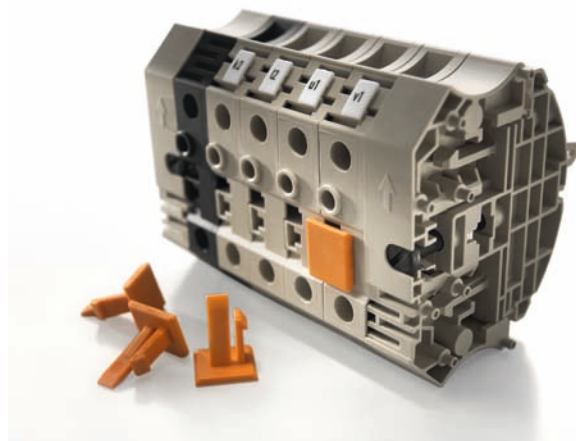

В различных отраслях и областях применения зачастую предъявляются схожие или даже идентичные требования к изделиям или состоящим из них узлам. Изделия с учетом различных областей применения, основанные на ранее внедренных решениях, теперь доступны напрямую со склада.

**Ваше преимущество:** вы быстро получаете подходящее и экономичное решение.

### Межотраслевые решение в качестве нормы

Наша цель заключается в разработке решений, дающих дополнительное преимущество в виде по-настоящему универсальной конструкции. Несмотря на то, что это может означать наличие у изделия для конкретной области применения дополнительного входа или клеммы, которые вам не нужны, все равно такое изделие обойдется гораздо дешевле, чем заказное решение. Таким образом, вы экономите не только время, но и деньги!

### Получайте множество преимуществ

- **Высокая доступность**  
Изделия для конкретных областей применения доступны со склада без задержки. Так что вы можете рассчитывать на их поставку всегда, когда они вам потребуются.
- **Консультация наших инженеров по применению**  
Благодаря мастерству наших инженеров по применению вы сможете разработать решения, которые не только будут наиболее подходящими, но и обеспечат добавленную стоимость вашим системам.
- **Вспомогательное программное обеспечение**  
Процедуры планирования и оценки проектов можно упростить с помощью наших программных решений, таких как NetCalc, RailDesigner® или Softclinic.
- **Центры по применению по всему миру**  
Мы ведем постоянный диалог с нашими центрами по применению, расположенными по всему миру, чтобы обеспечить распределение, обновление и предоставление в ваше распоряжение наших собственных прикладных знаний везде, где они вам потребуются.

## Сборка с учетом специфики заказчика, заказная конфигурация



Возможно, вы стремитесь к сокращению затрат и повышению эффективности работы. Возможно, вы хотели бы иметь больше времени, чтобы сосредоточиться на своих основных задачах. Быть может, вы ищете партнера, способного подготовить для вас интеллектуальные решения, которому вы сможете доверить обеспечение ваших конкретных требований. Компания Weidmüller располагает богатым опытом, возможностями и способностями для предоставления заказных решений, являющихся гибкими, экономически выгодными и своевременными.

Мы предлагаем вам тесное сотрудничество с предоставлением поддержки и консультаций и составлением рабочего задания. Более того, широкий ассортимент нашей продукции означает, что мы можем совместно работать над подбором оптимальных компонентов для создания вашего заказного решения.



### Высочайшие уровни профессионального производства

Вы получаете полный доступ к нашей высококвалифицированной группе управления проектами и нашему производственному опыту, например в зоне ATEX. Мы можем предложить вам исчерпывающий ассортимент узлов, учитывающих специфику заказчика, – от простых узлов до модификаций существующих электронных изделий.

В наши услуги входит следующее.

- Адаптация и сборка корпусов для любых классов защиты IP
- Решения ATEX для опасных зон
- Сборка разъемов для тяжелых условий эксплуатации
- Сборка клеммных колодок
- Решения в области электроники с учетом специфики заказчика
- Сборка кабелей

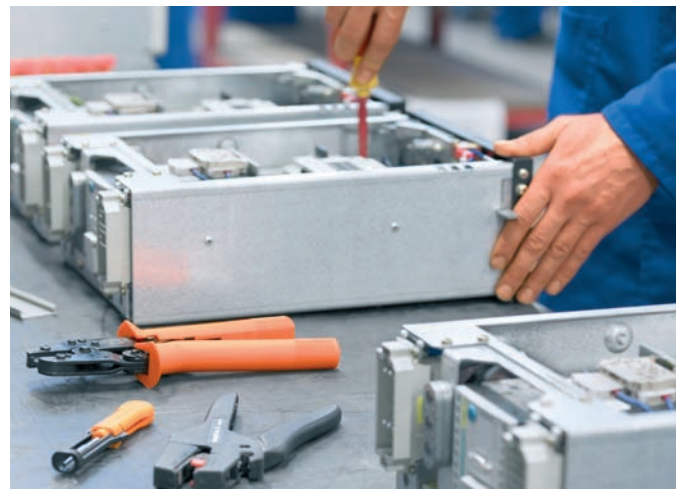

Воспользуйтесь следующими преимуществами.

- **Упрощение информации для размещения заказов и хранения запасов**  
Одно решение – один код изделия! Больше не нужно заказывать отдельные компоненты. Это позволит сократить номенклатуру и многообразие складских запасов.
- **Профессиональная сборка**  
Все отдельные компоненты будут предварительно собраны, что позволит вам сократить затраты времени и средств на сборку.

- **Сокращение затрат на документацию**  
Наш программный продукт RailDesigner® облегчит создание ведомостей деталей и чертежей.
- **Современная обработка корпусов**  
Наши центры обработки с ЧПУ типа CNC могут приспособить корпуса для вашего заказного решения.

## Сборка с учетом специфики заказчика – консультации, изделия, разработка и производство – все из одного источника

Наши знания и опыт в сфере производства и применения влияют на решения во всех аспектах современной технологии соединений. Таким образом, они являются неотъемлемой частью каждого изделия или системы.

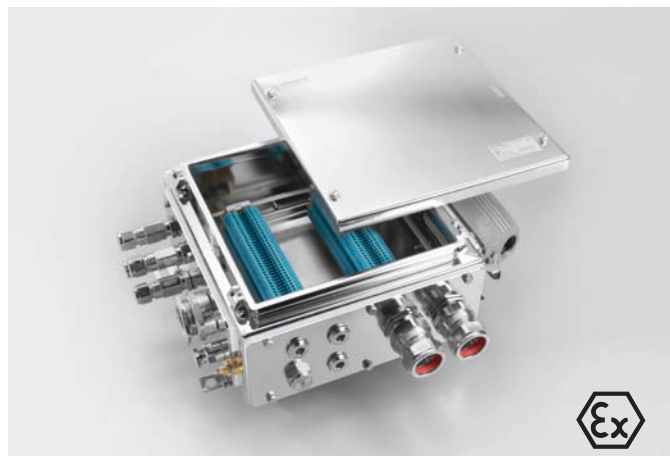

### Корпуса

Безупречная защита и безопасность

- Корпуса для любых классов защиты IP
- Корпуса АTEX для опасных зон
- Размещение смотровых стекол, просверленных отверстий и резьб
- Тщательная механическая обработка, например фрезерование контуров
- Сварка класса С5 по стандарту DIN 6700 для корпусов из нержавеющей и тонколистовой стали
- Защитное покрытие в соответствии с требованиями и по мере необходимости
- Маркировка отдельных устройств и систем



### Разъемы для тяжелых условий эксплуатации

Безупречное соединение с системой

- Размещение просверленных отверстий и кабельных вводов
- Оснащенность компонентами "включай и работай"
- Монтаж проводов узлов
- Сборка кабелей
- Наличие индивидуальной лазерной маркировки на всех корпусах



### Клеммные колодки

Конфигурация на заказ

- Механическая обработка монтажных реек
- Защелкивание компонентов на клеммные рейки
- Размещение перемычек
- Монтаж стандартных проводов
- Маркировка клемм, устройств, проводов и кабелей

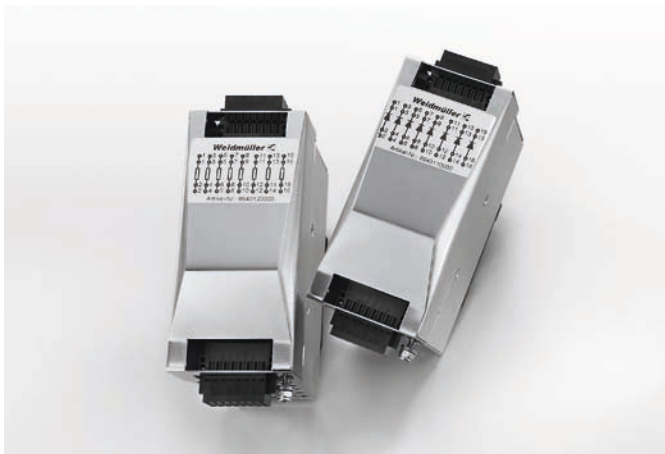

### Электроника

Индивидуальное решение с самого начала

- Модульные клеммные колодки, заглушки компонентов, защелкивающиеся основания, корпуса для электроники: интеграция соответствующих электронных компонентов
- Защелкивающееся основание: конструкция для установки компонента или простой монтаж проводов модулей
- Интерфейсные блоки
- Модификация существующих электронных изделий: изменение схемы или специализированная калибровка
- Комбинации компонентов: реле или оптопары в сочетании с другими компонентами



### Сборка кабелей

Наша специальная услуга

- Предварительная обрезка кабелей и проводов
- Установка
  - разъемов для тяжелых условий эксплуатации
  - разъемов для печатной платы или разъемов DIN
- Зачистка концов проводов
- Монтаж кабельных втулок и наконечников
- Подсоединение проводов к клеммным рейкам

## RailDesigner®

# Более быстрый способ конфигурирования и заказа клеммных колодок

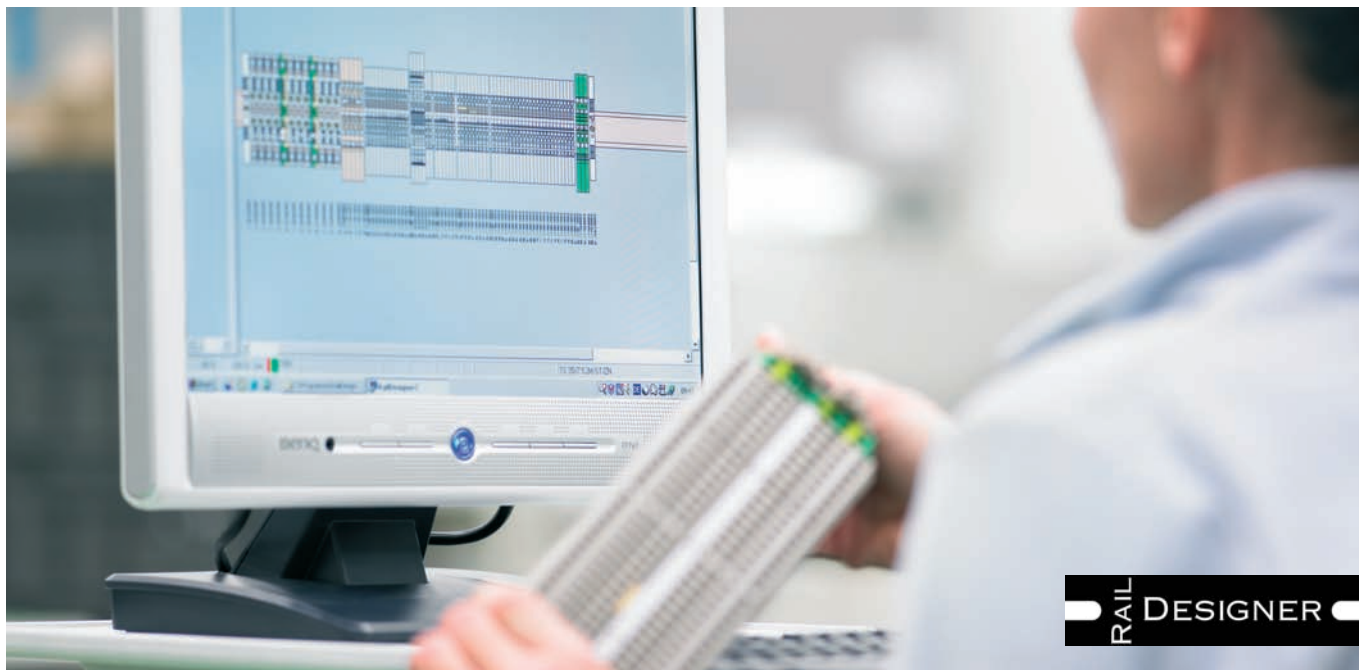

В наши дни время и экономическая эффективность являются важнейшими факторами, когда речь заходит о задачах планирования и производства. В предлагаемом нами бесплатном программном обеспечении для конфигурирования и приобретения изделий RailDesigner® используется виртуальная компоновка монтажных реек (собранных или разобранных), что позволяет вам определиться с конструкцией вашего собственного полностью индивидуального решения.

### **RailDesigner® предлагает вам серьезные преимущества:**

#### **Меньшие затраты времени**

Ускоряется процесс получения ценовых предложений и размещения заказов, поскольку, к примеру, все процессы могут быть начаты непосредственно из программы. Вы конфигурируете свои проекты, а остальное фактически выполняется само собой!

#### **Удобный для пользователя интерфейс**

Любые возможные ошибки предотвращаются с помощью автоматических советов по установке, а также четкого управления и обработки проектов. Для того чтобы можно было спланировать свой проект по-настоящему реалистично, RailDesigner® предлагает двух- и трехмерный режимы представления.

#### **Широкий выбор из действующего ассортимента изделий**

"Вы можете легко загружать программные обновления для RailDesigner® из Интернета.

Это значит, что у вас всегда будет доступ к новейшей версии базы данных по нашим изделиям".

#### **Планирование проектов, совместимое с вашим программным обеспечением**

Вы можете легко планировать и разрабатывать свои проекты с помощью нашего обычного программного обеспечения для компьютерного моделирования (CAE). Благодаря встроенному интерфейсу передача данных из вашей системы CAE еще никогда не была настолько простой. Вы можете экспортировать списки компонентов и конструкции клеммных колодок в различных форматах. Маркировочные данные автоматически передаются в программное приложение для маркировки M-Print® Pro.

#### **Простое приобретение клеммных колодок**

По завершении этапов планирования ваших проектов в RailDesigner® вы можете отправить нам все свои данные по электронной почте. Мы позаботимся о сборке и доставим вам требуемую конфигурацию вместе со всем необходимым для вашего проекта.

Загрузите бесплатно программное обеспечение RailDesigner® и откройте для себя все преимущества его использования на веб-сайте [www.raildesigner.de](http://www.raildesigner.de).



# Мастер выбора изделий для распределительных коробок и сборочных узлов – идеальное решение в кратчайшие сроки

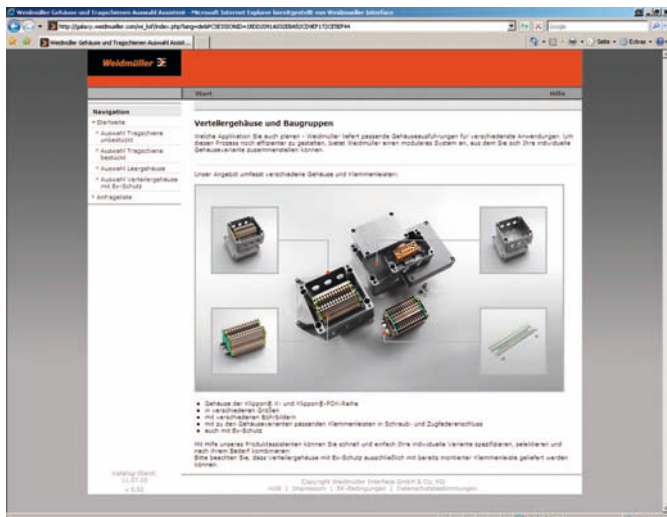

Вы можете быстро и легко подбирать, комбинировать и приобретать необходимые компоненты с помощью Мастера выбора изделий Weidmüller для распределительных коробок и сборочных узлов. Это означает быстрое получение индивидуальных корпусных решений, которые могут включать следующие компоненты.

## Пустые корпуса без отверстий

Пустые корпуса различных размеров серии Klirron® K и Klirron® РОК (алюминиевые и пластиковые) с соответствующими монтажными рейками.

## Пустые корпуса с готовыми резьбовыми отверстиями

Пустые корпуса различных размеров серии Klirron® K и Klirron® РОК (алюминиевые и пластиковые), уже имеющие отверстия с метрической резьбой.

## Монтажные рейки

Предлагаются монтажные рейки, точно соответствующие размерам корпусов.

## Клеммные колодки

Монтажные рейки, также идеально соответствующие размерам предлагаемых корпусов, с уже установленными на них клеммами с винтовым или пружинным соединением на выбор.

## Распределительные коробки во взрывобезопасном исполнении

Корпуса с уже установленной клеммной колодкой и отверстиями с метрической резьбой.

## Многочисленные возможные сочетания

Корпуса во взрывобезопасном исполнении поставляются исключительно с уже установленными клеммными колодками. Мастер выбора изделий предлагает различные подходы для промышленных вариантов исполнения, чтобы вы могли создать подходящий вариант корпуса.

Можно начать с любого из указанных компонентов, а затем добавлять в комбинацию дополнительные. Это означает, что вы можете выбрать, например, нужную клеммную колодку, и Мастер выбора изделий предложит вам соответствующие варианты исполнения корпуса. Либо вы можете начать с корпуса, после чего будут выбраны соответствующие клеммные колодки или монтажные рейки. Затем выбранные изделия можно будет сразу включить в список запроса.

## Предоставление всех относящихся к делу данных

В процессе подбора вы можете использовать фильтры для клеммных колодок, например по длине, технологии соединения или сечению провода, а для корпуса вы можете выбрать материал, размер, параметры отверстий и т. д. Затем, после выбора и компоновки изделия, пользователь может просмотреть все связанные с ним данные, в том числе рисунки и чертежи. Это означает, что вы можете тщательно спланировать, каким образом корпус будет интегрирован в систему заказчика. Мастер подбора изделий доступен на веб-сайте <http://galaxy.weidmueller.com>.

## Интернет-каталог продукции

Если у вас есть вопросы по техническим характеристикам и подробным сведениям о наших изделиях, возможно, даже в нерабочее время, то наш интернет-каталог по адресу

<http://catalog.weidmueller.com>

к вашим услугам 24 часа в день, 365 дней в году. Это отличный источник информации. Помимо описания особенностей изделий и кодов заказа он содержит исчерпывающую дополнительную информацию по всем группам продукции.

Для получения подробной информации, предложений и личных контактных данных просто зайдите на веб-сайт компании Weidmüller по адресу

[www.weidmueller.com](http://www.weidmueller.com).

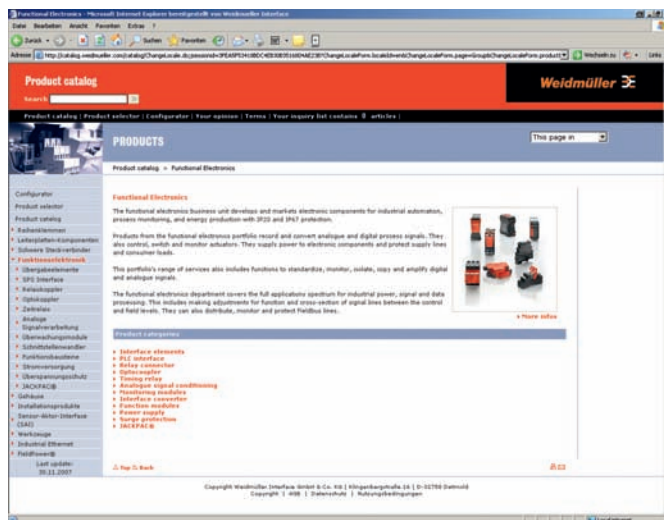

Выбор спецификации на нужное вам изделие одним нажатием.

## Конструктор маркировки M-Print® PRO

В состав комплексных услуг компании Weidmüller входит программное обеспечение M-Print® PRO. Это приложение для Windows®, являющееся профессиональным стандартом для печати и заказа этикеток и маркировочных элементов, которое согласованно работает с используемыми у вас системами печати и маркировочными материалами.

M-Print® PRO позволяет профессионально и быстро проектировать маркировочные материалы. Допускается использование текста, границ, линий, графических элементов, штрих-кодов, серийных номеров и фотоснимков. Сопряжение с RailDesigner® или вашей системой компьютерного моделирования (CAE) обеспечивает передачу всех сконфигурированных данных.

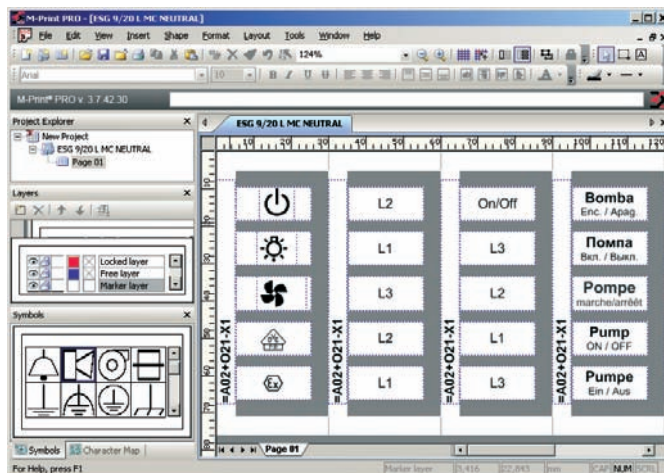

V

# Техническое приложение / глоссарий

<b>Техническое приложение / глоссарий</b>	Релейные модули и твердотельные реле - сравнение	W.2
	Техническое приложение: релейные модули	W.4
	Глоссарий: релейные модули	W.8
	Техническое приложение: твердотельные реле	W.28
	Глоссарий: твердотельные реле	W.36

## Релейные модули и твердотельные реле – сравнение

### Преимущества электромеханических релейных модулей (ЭМР)

- + Возможность работы при переменном и постоянном токе в цепи нагрузки
  - Универсальность (преимущество использования в качестве интерфейса между различными видами оборудования)
- + Отсутствие тока утечки в цепи нагрузки
  - Полупроводники не обеспечивают 100-процентной развязки
- + Низкое остаточное напряжение в цепи нагрузки
  - Малое падение напряжения
- + Отсутствие потери мощности в цепи нагрузки
  - В отличие от полупроводников оптоэлектронных модулей в контактах электромеханических релейных модулей отсутствует электрическое сопротивление, которое может привести к повышению температуры при работе под нагрузкой. Поэтому использование радиаторов не является обязательным.
- + Возможность использования нескольких контактов
  - Один управляющий сигнал может переключать несколько цепей нагрузки.
- + Цепь управления менее чувствительна к *импульсным помехам\**)
  - Нежелательные коммутационные операции, вызываемые флуктуациями напряжения, предотвращаются включающей способностью магнитной катушки.

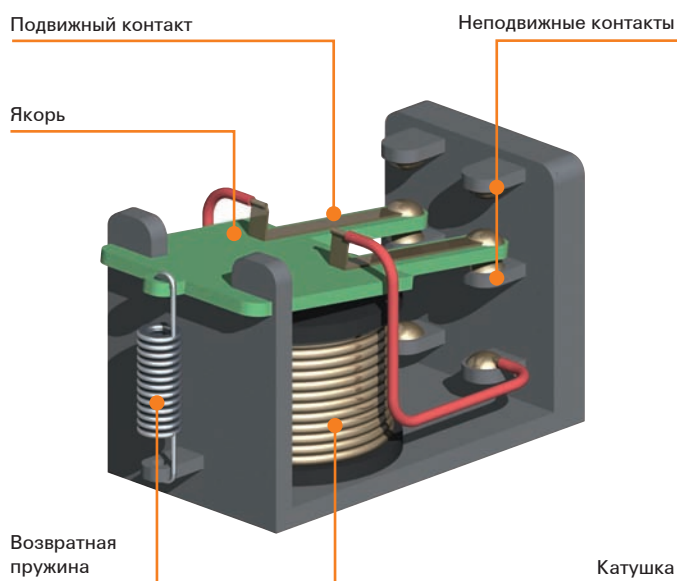

\*) Подробное объяснение данного термина представлено на стр. W.8 в глоссарии.

В зависимости от требований выбор между электромеханическими и твердотельными реле делается исходя из различных преимуществ, предлагаемых в разных вариантах исполнения.

### Преимущества твердотельных реле (ТТР)

- + Длительный эксплуатационный срок службы и надежность  
Отсутствие движущихся частей или износа контактов
- + Небольшие размеры  
Экономия места на печатной плате и монтажной рейке
- + Низкая управляющая мощность  
Включается светодиод – не перемещаются никакие механические части
- + Короткое время отклика  
Быстрое переключение, позволяющее достигать высоких значений частоты
- + Отсутствие дребезга контактов  
Уменьшение длительности задержек при переключении
- + Бесшумное переключение  
Пригодность для использования в условиях с повышенными требованиями к отсутствию шума
- + Невосприимчивость к ударам и вибрации  
Предотвращение нежелательных изменений состояния переключения
- + Отсутствие электромагнитного излучения, вызываемого коммутационными разрядами или катушками  
Отсутствие помех, влияющих на расположенные рядом узлы или электронные компоненты

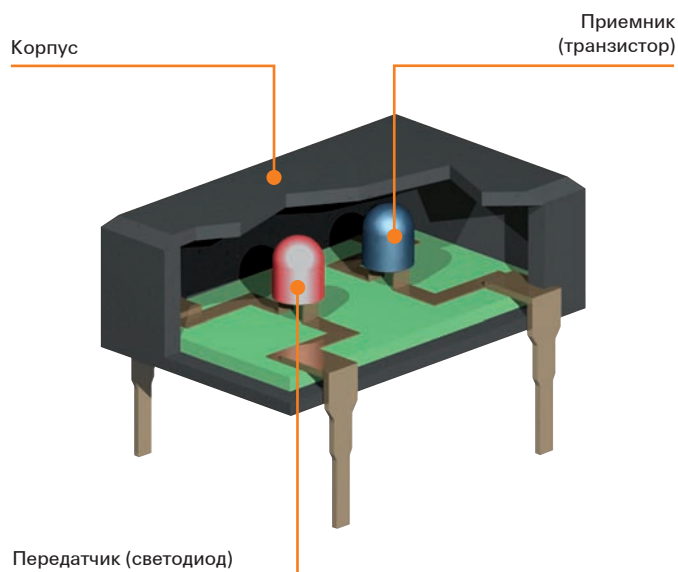

# Релейные модули – обзор

## Историческая справка

Изначально термин "реле" использовался для обозначения станции, на которой почтовые кареты могли сменить уставших лошадей на свежих. Этот термин приобрел совершенно новое значение благодаря английскому физическому Чарльзу Уитстону (1802–1875 гг.). Во времена Уитстона при отправлении поезда со станции раздавался звонок на следующей по пути станции.

Это достигалось путем соединения батареи на первой станции со звонком на второй. Но поскольку железнодорожные станции, как правило, находились на расстоянии нескольких километров друг от друга, зачастую электроэнергии, поступающей на вторую станцию, оказывалось недостаточно для включения звонка. Уитстон изобрел коммутационный аппарат, устанавливаемый на второй станции. Он мог работать даже при низких уровнях поступающей электроэнергии. Коммутационный аппарат включал вторичную электрическую цепь, которая активировала звонок. Это стало рождением электромагнитного реле.

## Принцип действия реле

Реле – это электромагнитный переключатель, состоящий из двух гальванически развязанных цепей. Первая – цепь управления, а вторая – разомкнутая цепь с нормально разомкнутым контактом. При подаче питания на цепь управления в сердечнике/яре катушки создается магнитное поле, и якорь притягивается. Исполнительный орган приводит в действие переключатель на выходе: нормально разомкнутый (замыкающий) контакт замыкается, а нормально замкнутый (размыкающий) контакт размыкается. При обесточивании цепи управления магнитное поле уменьшается, и возвратная пружина возвращает якорь в первоначальное положение. Исполнительный орган возвращает нормально разомкнутый (замыкающий) контакт в его нормальное разомкнутое состояние, а нормально замкнутый (размыкающий) контакт – в замкнутое состояние.

Следовательно, при низком входном напряжении (например, от батареи) реле позволяет переключать

мощные нагрузки, а также может использоваться в качестве коммутирующего усилителя. Благодаря наличию развязки между входом и выходом реле также подходит для разделения цепи управления и разомкнутых цепей, когда их мощность различается. При наличии нескольких НО (замыкающих) контактов реле могут использоваться для перемножения сигналов.

## От реле к релейному модулю

Существует два альтернативных метода использования релейных модулей в промышленных системах: монтаж на печатную плату в сочетании с соответствующими схемами и методами сборки либо установка в специально разработанное основание реле.

Как правило, пригодность или непригодность реле для той или иной системы определяется его конструкцией и номинальными характеристиками.

К примеру, релейные модули с вставными реле лишь частично подходят для использования в системах, подверженных сильным вибрациям. В этом случае предпочтение следует отдавать релейным модулям с реле под пайку. Низкопрофильные, компактные конструкции, как у изделий серии RIDERSERIES, используются в небольших распределительных блоках с ограниченной общей высотой свободного пространства. С другой стороны, компактная конструкция изделий серии TERMSERIES позволяет сэкономить пространство в электрических шкафах.

## Защитное разделение

Любое электрическое оборудование, необходимое для обеспечения защитного разделения, обязательно должно проектироваться так, чтобы разделение нельзя было нарушить, например в результате механических ошибок. В случае возникновения в реле механической ошибки (загнутый вывод под пайку, порванный провод обмотки или сломанная пружина) должно быть обеспечено "защитное разделение". Реле специфицируются и испытываются в соответствии со стандартом EN 61810-1. Однако в этом стандарте отсутствует ссылка на стандарт EN 50178 (Электронное оборудование для использования в силовых установках), равно как не дается определение термина "защитное разделение". Ситуация ухудшается тем, что даны различные условия измерения испытательного напряжения, оговоренного для реле. В результате, значения испытательного напряжения невозможно отнести к стандарту EN 50178 или EN 61140. А поскольку производитель, тем не менее, устанавливает все больше электрического оборудования, которое должно обеспечивать "защитное разделение", большое число производителей реле ссылаются на стандарт EN 61140 и проводят испытания соответствующим образом. И, конечно, после этого значения соответствуют "защитному разделению".

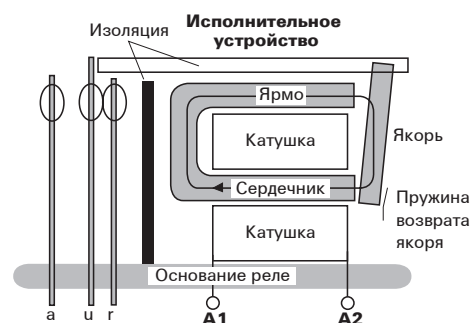

## Стандарты

Применяются следующие отдельные стандарты в соответствии с указанными в них требованиями.

### Релейные модули

- DIN EN 50178  
Электронное оборудование для использования в силовых установках

### Реле

- DIN EN 61810-1  
Элементарные электромеханические реле (элементарные электромеханические реле без указания временных характеристик)  
Часть 1. Общие требования и требования по безопасности

### Основание реле

- DIN EN 61984  
Разъемы – требования и испытания по безопасности

### ЭМС – электромагнитная совместимость

DIN EN 61000-6-1

Часть 6-1. Общие нормы. Помехозащищенность в условиях жилых, торговых помещений и небольших промышленных предприятий.

DIN EN 61000-6-2

Часть 6-2. Общие нормы. Помехозащищенность в условиях промышленных предприятий.

DIN EN 61000-6-3

Часть 6-3. Общие нормы. Нормы излучения в условиях жилых, торговых помещений и небольших промышленных предприятий.

DIN EN 61000-6-4

Часть 6-4. Общие нормы. Нормы излучения в условиях промышленных предприятий.

## Схема подавления воздействия катушки

В цепях постоянного тока индуктивность катушки реле при обесточивании вырабатывает напряжение отпущения, способное повредить или испортить подключенные управляющие электронные устройства. Безынерционный диод, подключенный параллельно катушке, ограничивает напряжение отпущения, защищает управляющие электронные устройства и предотвращает наведение напряжения срабатывания в других сигнальных линиях.

Большие цепи или длинные участки кабеля подвержены повышенному риску возникновения электрических и электромеханических помех и повреждений. Это может привести к неисправностям или даже полному отказу релейного модуля. Помехи от электротехнического оборудования и токи утечки из триггерных модулей, о которых не следует забывать, также могут привести к тому, что сработавшее реле не будет отпущено. Поскольку, согласно стандартам, напряжение отпущения ограничено приблизительно 15 процентами от номинального напряжения, сгенерированного напряжения помехи может оказаться достаточно для того, чтобы воспрепятствовать размыканию реле. Одним из способов решения данной проблемы является добавление RC-цепочки для фильтрации помех и обеспечения емкостного подавления напряжений помех.

Изделия серии TERMSERIES поставляются с завода с указанными схемами защиты, уже встроенными в электронику; для изделий серии RIDERSERIES они предлагаются в виде электронных модулей.

Такие же принципы действуют и в отношении схем защиты контактов.

## Релейные модули – обзор

### Переключение больших и малых нагрузок

Как правило, надежность контактов в реле достигает максимума при средней токовой нагрузке благодаря эффекту постоянного самоочистения. Увеличение контактной нагрузки приводит к усиленной эрозии контактов; надежность переключения уменьшается с ростом числа коммутационных операций. Это сокращает срок службы контактов. Несмотря на то, что при очень низких нагрузках минимальная эрозия контактов повышает электрический срок службы приблизительно до уровня механического, отсутствие эффекта самоочистения ведет к уменьшению надежности контакта.

Надежность контакта при малых токах, особенно при приложении только низкого напряжения, зависит от выбора материала контактов. Контакты из сплава серебра и никеля, являющиеся нормой для большинства реле Weidmüller, как правило, подходят для токов прибл. 10 mA и выше. Такие контакты с большой площадью способны переключать как малые, так и большие токи. Однако при малых токах время от времени могут возникать ошибки, обусловленные эрозией и отсутствием эффекта самоочистения. Чем выше ток, тем более надежен контакт – благодаря эффекту самоочистения. Сплав серебра и никеля подходит в качестве материала контактов для малых токов / напряжений. Однако он обеспечивает лишь **среднюю надежность переключения**. Если это приемлемо, то традиционные стандартные реле представляют собой недорогое решение.

В системах, где требуется **повышенная надежность переключения** или малые токи / напряжения, предпочтительнее использовать традиционные реле с контактами с твердым золочением, поскольку они не эродируют, а следовательно работают более надежно.

Если вам необходима **максимальная надежность переключения**, особенно для малых токов / напряжений, не следует выбирать первое попавшееся реле. В таких ситуациях компания Weidmüller рекомендует использовать твердотельные реле. В них отсутствуют износ и истирание, вызываемые механическими перемещениями.

### Схемы защиты контактов

При переключении индуктивных или емкостных нагрузок возникают коммутационные разряды, которые могут влиять на электрический срок службы реле. Приведенные ниже схемы защиты контактов позволяют уменьшить их износ.

#### Диод

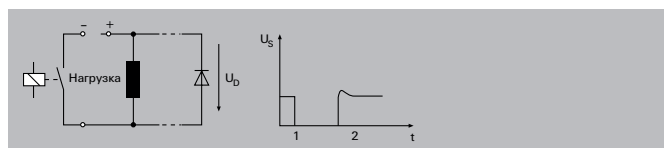

#### Безынерционные диоды (пост. ток)

Безынерционные диоды в основном используются для защиты от перенапряжения, возникающего в результате самоиндукции при отключении индуктивных нагрузок пост. тока (электродвигателей, катушек реле). Выбросы напряжения ограничиваются эквивалентным значением прямого напряжения диода, а избыточное напряжение разряжается через диод. Однако это приводит к задержке падения напряжения и, тем самым, задерживает коммутационную операцию.

Преимущества: Возможность использования для любых нагрузок, малое перенапряжение, минимальное требуемое пространство, низкая стоимость

Недостаток: Очень большая задержка отпускания

#### Диод и стабилитрон

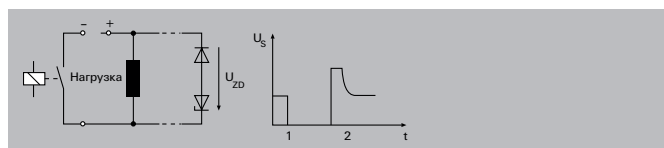

#### Стабилитрон / ограничительный диод (пост. ток)

В прямом (проводящем) направлении они работают как обычные диоды. В обратном направлении при определенном значении напряжения (напряжение пробоя) они приобретают высокую проводимость. Высокие уровни перенапряжения могут привести к разрушению стабилитрона / ограничительного диода.

Преимущества: Малое перенапряжение (определяется стабилитроном), малая задержка отпускания

Недостаток: Невозможность использования для больших нагрузок



## Варистор

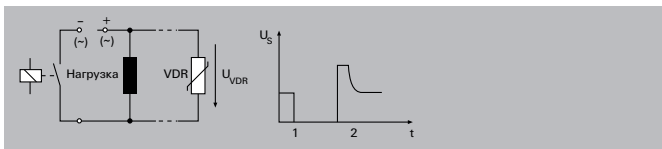

### Варистор (пост./перем. ток)

Принцип работы варистора также основан на напряжении пробоя, но с более быстрым откликом. Это позволяет шунтировать более высокие уровни энергии, однако ведет к старению компонента. В результате со временем снижается напряжение пробоя и возрастает ток утечки.

**Преимущества:** Малое перенапряжение, малая задержка отпущания

**Недостатки:** Высокая токовая нагрузка на контакты при включении; усложнение и удорожание схемы при более высоких нагрузках

## RC-цепочка

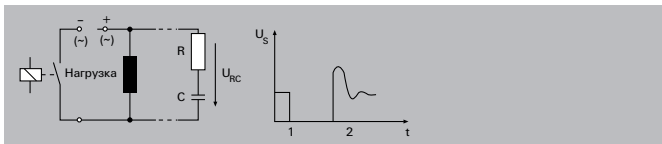

### RC-элемент (перем. ток)

RC-элемент компенсирует выбросы напряжения с помощью конденсатора. Благодаря зарядной и разрядной характеристикам импульсные помехи фильтруются при нарастании напряжения и не фильтруются при первом достижении перегрузки. По этой причине RC-элементы используются для защиты от импульсных помех и исключения неправильных коммутационных операций.

**Преимущества:** Малая задержка отпущания, низкая стоимость

**Недостаток:** Невозможность использования для всех значения рабочего напряжения и нагрузки

$U_s$  = изменение напряжения

1 = замыкание      2 = размыкание

## Глоссарий: релейные модули

### C

<b>CE</b>	<p>Сокращение от Communauté Européenne (Европейское сообщество). Производители используют знак CE для подтверждения того, что их продукция соответствует надлежащим директивам ЕС и установленным в них "основополагающим требованиям".</p> <p>В настоящее время обязательными к исполнению являются Директива по электромагнитной совместимости 2004/108/ЕС и Директива по низковольтному электрооборудованию 2006/95/ЕС.</p>
-----------	--

### D

<b>DIN-рейка</b>	<p>Если не указано иное, изделия Weidmüller производятся и проходят испытания для монтажа на DIN-рейки (рейки, соответствующие стандарту TH35-7.5 / EN60175). Допускается использование других вариантов (например, TH35-15), однако они не испытывались и не были одобрены.</p>
------------------	--

### S

<b>SIL</b>	<p>Safety Integrity Level – уровень полноты безопасности. В целях снижения риска компоненты должны соответствовать требованиям стандарта IEC 61508. Данный стандарт содержит общие требования для предотвращения и сведения к минимуму простоев устройств и оборудования. Он устанавливает организационные и технические требования, касающиеся конструкции и эксплуатации устройств. Для классификации оборудования и мер по снижению риска в стандарте определены четыре уровня безопасности (от SIL1 для минимального риска до SIL4 для крайне высокого риска). Меры, принимаемые для снижения риска, должны быть тем надежнее, чем выше уровень риска по классификации.</p>
------------	---

### B

<b>B10</b>	<p>Количество циклов переключения для нагрузки, при которой отказывают 10 % реле. Это значение используется для определения вероятности отказа системы.</p>
------------	---

<b>Влажность / образование конденсата</b>	<p>Стандартные условия: среднегодовая относительная влажность &gt; 75 % при температуре окружающей среды 21 °C, за 30 дней, равномерно распределенная по всему году, и 95 % при температуре окружающей среды 25 °C. В остальные дни: временами 85 % при 23 °C. Не допускается обледенение или образование конденсата – как при хранении, так и при эксплуатации. В случае хранения или эксплуатации при иных условиях необходимо принять меры по предотвращению изменений температуры, способных вызвать обледенение или образование конденсата. Эксплуатация и хранение должны осуществляться в рамках предельных значений, указанных на графике.</p>
---	--



**Временные характеристики реле (время срабатывания)**

Из-за собственной индуктивности катушки и инерции движущихся частей этапы работы реле выполняются не мгновенно. На графике ниже показаны несколько периодов функции времени для основных видов контактов переключающих реле, работающих без искусственной задержки.

Данные значения времени действительны, когда для возбуждения используется номинальное напряжение, в отсутствие других компонентов, подключенных последовательно или параллельно катушке, и при базовой температуре.

- Длительность искрового перекрытия
- Длительность отпускания / сброса
- Длительность дребезга
- Период мин. возбуждения

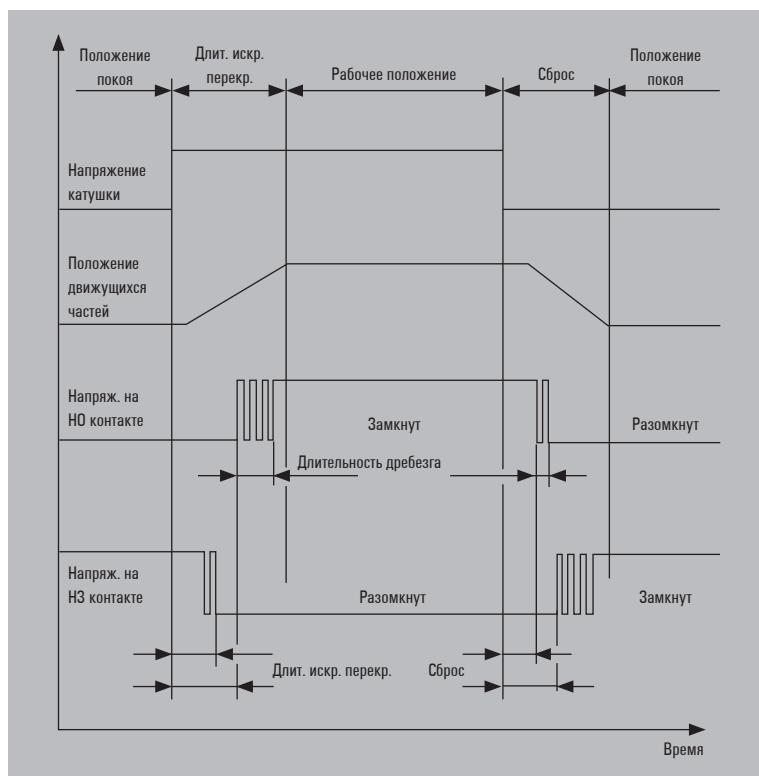

**Время сброса**

Интервал времени (средний) между моментом, когда одностабильное реле находится в своем рабочем состоянии с отключенным напряжением катушки, и моментом замыкания или размыкания конечной выходной цепи (исключая время дребезга). Данные значения времени действительны, когда для возбуждения используется номинальное напряжение, в отсутствие других компонентов, подключенных последовательно или параллельно катушке, и при базовой температуре.

**Выгорание**

Потеря материала контакта под воздействием электрической дуги при переключении.



## Г

<p><b>Гальваническая развязка</b></p>	<p>Беспотенциальная развязка между электрическими компонентами. Электрическая (или гальваническая) развязка означает невозможность перетекания заряда из одной цепи в другую. Между цепями отсутствует проводящее электрическое соединение. Тем не менее, цепи могут обмениваться электрической энергией или сигналами посредством магнитных полей, инфракрасного излучения или смещения заряда.</p>
<p><b>Горючесть по стандарту UL</b></p>	<p>Указывает класс горючести согласно спецификации по стандарту UL 94 (Underwriters Laboratories, Inc., США). Испытания на горючесть по стандарту UL 94: для проверки пластиковых материалов и классификации характеристик распространения / затухания пламени при горении материала. К реле имеют отношение следующие классы горючести UL 94: V-0, V-1, V-2 и HB.</p>
<p><b>Группа изоляционного материала</b></p>	<p>Исходя из значений сравнительного индекса трекинговости (СИТ) изоляционные материалы делятся на четыре группы:                  группа I – 600 СИТ;                  группа II – 400 СИТ &lt; 600;                  группа IIIa – 175 СИТ &lt; 400;                  группа IIIb – 100 СИТ &lt; 175.</p> <p>Цифровые данные для сравнительного индекса трекинговости по стандарту IEC 60112 (DIN IEC 60112 / DIN VDE 0303-1) определяются с использованием специальных образцов, подготовленных для этой цели с помощью контрольного раствора А.</p>

## Д

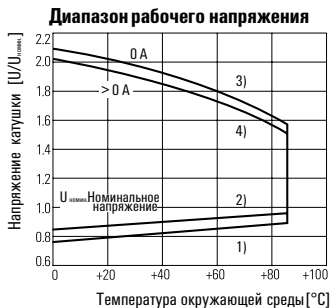
<p><b>Диапазон рабочего напряжения</b></p>	<p>Допустимый диапазон входного напряжения – в зависимости от температуры окружающей среды. Верхняя часть диапазона определяется максимальным напряжением, а нижняя часть – напряжением срабатывания / минимальным напряжением.</p> <p>Кривая 1: время срабатывания / минимальное напряжение <math>U_0</math> (без предвозбуждения).                  Кривая 2: время срабатывания / минимальное напряжение <math>U_1</math> (после предвозбуждения).                  Кривая 3: максимальное напряжение <math>U_2</math>, ток контакта = 0 А.                  Кривая 4: максимальное напряжение при токе контакта <math>I_{ном.}</math>.</p> 
--	--

<b>Директива RoHS 2002/95/EC</b>	RoHS означает "Restriction of (the use of certain) Hazardous Substances" (Ограничение на использование определенных вредных веществ). В соответствии с Директивой Европейского союза 2002/95/EC от 01.07.2006 г. все страны-члены ЕС обязаны запретить использование вредных веществ, наносящих ущерб здоровью человека и окружающей среде (включая ртуть (Hg), кадмий (Cd), свинец (Pb), шестивалентный хром (Cr6), полибромдифенилы (ПБД) и полибромдифенилэферы (ПБДЭ)), в новых электрических и электронных устройствах. Понятие "соответствующий" означает соответствие всей группы изделий требованиям директивы RoHS. Максимальная массовая доля вредных веществ в однородных материалах не должна превышать предельных значений, указанных в директиве: 0,1 % для свинца, шестивалентного хрома, ртути, ПБД и ПБДЭ, и 0,01 % для кадмия; либо вещество может попадать под исключения в соответствии с приложением к директиве RoHS.
<b>Диэлектрическая прочность, испытательное напряжение</b>	Напряжение (ср.-кв. значение для напряжения перем. тока, 50 Гц, 1 мин), которое может быть приложено между обоюдно изолированными компонентами реле в процессе испытания под напряжением.
<b>Дребезг (щелканье)</b>	Непреднамеренное явление, которое может возникнуть в процессе замыкания или размыкания цепи контакта, когда контактные элементы соприкасаются и снова разделяются, прежде чем перейти в конечные положения.

**З**

<b>Задержка включения</b>	Обычный интервал времени с момента включения напряжения катушки бездействующего реле до момента первого размыкания или замыкания конечной выходной цепи (исключая время дребезга). Напряжение катушки: импульсное или меандровое возбуждение при номинальном напряжении и базовой температуре 20 °C.
<b>Задержка выключения</b>	Обычный интервал времени с момента отключения напряжения катушки сработавшего реле до момента первого размыкания или замыкания конечной выходной цепи (исключая время дребезга).
<b>Залипание (контактов)</b>	Это относится к ситуации, когда якорь реле не возвращается в исходное положение после снятия напряжения с катушки. Якорь может не возвращаться из-за чрезмерной остаточной намагниченности в стальном сердечнике или из-за слишком малого усилия возврата.

**И**

<b>Изоляция по стандарту EN 50178</b>	Технические характеристики для координации изоляции с: <ul style="list-style-type: none"> <li>• типом изоляции;</li> <li>• номинальным напряжением питания;</li> <li>• уровнем загрязнения;</li> <li>• максимально допустимым импульсным напряжением;</li> <li>• категорией перенапряжения.</li> </ul>
---------------------------------------	--

<b>Импульсные помехи</b>	Импульсные помехи представляют собой кратковременные выбросы тока или напряжения, вызываемые помехами в питающей электросети или электромагнитным излучением. На стороне управления оптопары они могут стать причиной возникновения непреднамеренных коммутационных операций, а в самых неблагоприятных случаях привести к разрушению компонента. В цепи нагрузки, работающей от перем. тока, импульсные помехи могут привести к превышению максимально допустимого прямого напряжения, что, в свою очередь, может активировать тиристор или симистор. А поскольку все это происходит на достаточно высоких скоростях переключения, то даже очень коротких импульсов может оказаться достаточно для того, чтобы была ошибочно выполнена коммутационная операция.
<b>Индикатор состояния</b>	Светодиодный индикатор состояния во входной цепи управления может иметь различный вид в зависимости от состояния цепи контакта в следующих случаях: <ul style="list-style-type: none"> <li>• при наличии сваренных друг с другом или сломанных переключающих элементов;</li> <li>• при наличии помех или остаточных напряжений в сигнальных линиях.</li> </ul> Может наблюдаться снижение яркости свечения, если температура окружающей среды превысит 50 °С.
<b>Индуктивные нагрузки</b>	См. категории использования.

**К**

<b>Категория перенапряжения</b>	<p>Категория перенапряжения цепи или электрической сети условно обозначается в диапазоне от I до IV и основана на ограничении предполагаемых значений перенапряжения, которое может возникнуть в цепи (или электрической сети с различным сетевым напряжением). Присвоение конкретной категории перенапряжения зависит от мер, применяемых для обработки (снижения) выбросов напряжения.</p> <p>Категория перенапряжения I</p> <ul style="list-style-type: none"> <li>• Устройства, предназначенные для подключения к стационарной электроустановке здания.</li> </ul> <p>Меры по ограничению выбросов напряжения при переходных процессах до надлежащего уровня принимаются за пределами устройства. Защитные механизмы могут быть реализованы либо в стационарной установке, либо между стационарной установкой и устройством.</p> <p>Категория перенапряжения II</p> <ul style="list-style-type: none"> <li>• Устройства, предназначенные для подключения к стационарной электроустановке здания (например, бытовые электроприборы или переносные инструменты).</li> </ul> <p>Категория перенапряжения III</p> <ul style="list-style-type: none"> <li>• Устройства, являющиеся частью стационарной установки, и другие устройства, которым необходима более высокая степень готовности. Сюда входят распределительные панели, силовые выключатели, распределительные системы (включая кабели, шины, распределительные коробки, выключатели и розетки), являющиеся частью стационарной установки; устройства, предназначенные для промышленного применения; и устройства, постоянно подключенные к стационарной установке (например, стационарные двигатели).</li> </ul> <p>Категория перенапряжения IV</p> <ul style="list-style-type: none"> <li>• Устройства, предназначенные для использования в системе подачи энергии (или рядом с ней) электроустановки здания, – от главной распределительной системы до главной системы электропитания. Сюда входят электроизмерительные приборы, выключатели с защитой от перенапряжения и оборудование для управления нагрузкой с помощью пульсирующих сигналов.</li> </ul>
<b>Категория применения по стандарту EN 60947 (механические реле)</b>	<p>AC1: неиндуктивная или малоиндуктивная нагрузка, такая как нагревающие элементы.</p> <p>AC14: малые электромагнитные нагрузки (&lt; 72 ВА), такие как миниатюрные контакторы.</p> <p>AC15: малые электромагнитные нагрузки (&lt; 72 ВА), такие как силовые контакторы.</p> <p>DC1: неиндуктивная или малоиндуктивная нагрузка, такая как нагревающие элементы.</p> <p>DC13: электромагнитные нагрузки, такие как электромагнитные клапаны.</p>
<b>Катушка перем. тока, катушка переменного тока</b>	<p>Реле; возбуждение переменным током (перем. током). Технические характеристики действительны для частоты 50 Гц, если не указано иное.</p>

<b>Класс защиты (IEC 60529), IP</b>	<p>Степень защиты корпуса устройства, обозначаемая кодом IP (IP = International Protection, международная защита). Данная характеристика одинаково действительна для промышленных реле и принадлежностей. В отношении "компонентных" реле (таких как реле для печатной платы) см. степень защиты RT.</p> <p>Двухзначное число используется для обозначения защиты от прикосновения и инородных тел (первая цифра) и от влаги (вторая цифра).</p> <p>Уровни защиты от прикосновения и инородных тел (первая цифра). Первая цифра обозначает степень защиты содержимого корпуса от проникновения твердых посторонних предметов и от доступа человека к опасным компонентам.</p> <p>0: защита отсутствует  1: защита от проникновения крупных частей тела диаметром &gt; 50 мм  2: защита от проникновения пальцев (диаметр 12 мм)  3: провода и инструменты (диаметр &gt; 2,5 мм)  4: провода и инструменты (диаметр &gt; 1 мм)  5: полная защита от прикосновения  6: полная защита от прикосновения</p> <p>Степень влагозащиты (вторая цифра).</p> <p>Вторая цифра обозначает степень защиты от проникновения в корпус влаги.</p> <p>0: защита отсутствует  1: защита от вертикально падающих капель воды  2: защита от капель воды, падающих под углом (до 15°)  3: защита от распыляемой воды под углом до 60° от вертикали  4: защита от брызг воды со всех сторон  5: защита от струй воды  6: защита от мощных струй воды (затопления)  7: защита от единичного погружения  8: защита от постоянного погружения</p>
<b>Кнопка проверки, ручное управление</b>	<p>Для управления реле вручную: кнопка проверки используется исключительно для целей проверки при первичном вводе в эксплуатацию и тестировании оборудования. Кнопка проверки не предназначена для обычного переключения реле и не рассчитана на непрерывную электрическую нагрузку при нахождении в положении механического включения. Также не следует использовать эту кнопку в качестве выключателя. Перед нажатием кнопки проверки убедитесь в отсутствии опасности со стороны нагрузок или других подключенных устройств. Использовать кнопку проверки разрешается только подготовленному персоналу. Это предотвратит обход предохранительных устройств оборудования и компрометирование требований по изоляции.</p>
<b>Кол. циклов подключения</b>	<p>Разъемы и принадлежности рассчитаны на 10 циклов подключения без электрической нагрузки, если не указано иное.</p>
<b>Количество контактов</b>	<p>Количество рабочих контактов в реле (нормально открытых, нормально закрытых или переключающих).</p>



**Комбинация реле и вставного разъема, требования по изоляции**

Комбинация (узел) реле и вставного разъема описана в новом стандарте на реле IEC 61810-1. Разъемы реле должны соответствовать требованиям стандарта IEC 61984 и требованиям по изоляции стандарта IEC 60664-1. Даже если сам разъем соответствует требованиям по изоляции (или превосходит их), узел, состоящий из реле и вставного разъема, все равно может иметь меньшее разделительное расстояние и расстояние утечки (а следовательно, меньшее номинальное напряжение пробоя изоляции). В отношении комбинации реле и разъема должны предполагаться ограничения, такие как меньший диапазон напряжений или меньшая степень загрязнения. Это следует учитывать при использовании миниатюрных многополюсных реле с вставными разъемами, которые имеют минимальные зазоры между цепями контактов.

Помимо изоляционных свойств очень важны тепловые свойства узла, состоящего из реле и разъема (см. кривые ухудшения характеристик). Вставные рамки от различных производителей невозможно сравнить напрямую, поэтому технические характеристики гарантируются только для одобренных комбинаций реле и разъемов. При использовании неодобренных комбинаций могут возникнуть риски возгорания или снижения диэлектрической прочности.

**Контакты реле с последовательным соединением**

Когда два или более НО контактов в реле соединены последовательно, контактное окно при отключении расширяется. Дуги, возникающие в результате нагрузок пост. тока, угасают быстрее, что уменьшает выгорание контакта. Это повышает электрический срок службы и отключающую (размыкающую) способность.

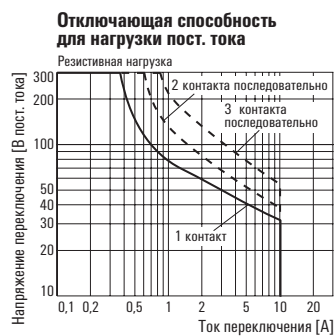

**Контуры заземления**

Обозначает соединение двух потенциалов через их общую массу или землю. Разность потенциалов между соединением двух устройств на массу или на землю (например, датчика и контроллера), которые напрямую соединены друг с другом, приводит к возникновению электрического тока через массу общего корпуса. Эти токовые помехи могут вызывать различные проблемы, например при получении измерительных сигналов или управлении исполнительными устройствами. При передаче коммутационных или измерительных сигналов с помощью устройства с гальванической развязкой между цепями управления и нагрузки важно не допускать замыкания цепи на массу или землю, чтобы предотвратить возникновение токовых помех.

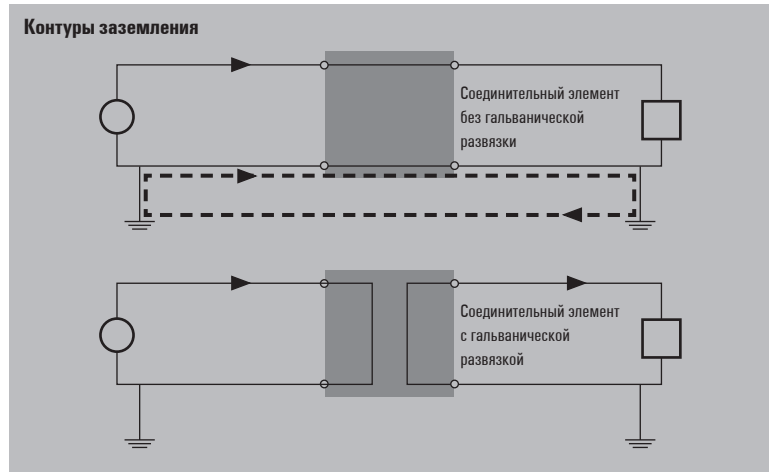

**Кривая электрического срока службы**

График электрического срока службы отображает типовой срок службы в виде среднего числа циклов до отказа (МСТФ) и основан на распределении Вейбулла. Эти статистические данные не позволяют получить никаких гарантированных минимальных значений.

Примечание. Кривая электрического срока службы действительна только для указанных материалов контактов (или для материалов из спецификации). Значения срока службы для других материалов контактов получить на основании данной кривой невозможно. Также невозможно получить информацию об электрическом сроке службы путем экстраполяции кривой.

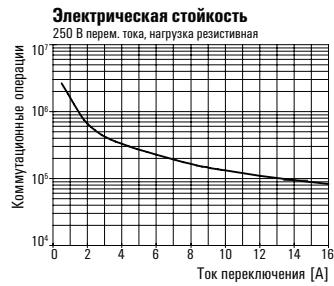

**M**

<b>Макс. коммутируемая мощность</b>	Коммутируемая мощность вычисляется как произведение напряжения переключения на ток переключения (в ВА для перем. тока; в Вт для пост. тока).
<b>Макс. ток переключения</b>	Макс. ток переключения обозначает максимальный уровень тока, который может быть переключен.
<b>Макс. частота переключения при номин. нагрузке</b>	Количество коммутационных операций, выполняемых за заданную единицу времени. Максимальная частота переключения для средних нагрузок может превышать значение, указанное для номинальной нагрузки, если характеристики переключения нагрузки (такие как образование дуги) не вызывают повышения температуры контакта. Максимальная частота переключения для переключения без нагрузки также может использоваться для нагрузок без образования дуги (чисто резистивные нагрузки не приводят к образованию существенных дуг при напряжении до 12 В или токе до 50 мА при 12–250 В, поскольку дуга довольно быстро прерывается при размыкании (разделении) контакта).
<b>Максимально допустимое импульсное напряжение</b>	Максимально допустимое напряжение заданной формы и полярности, не приводящее к пробоем или искровому перекрытию изоляции при заданных условиях.
<b>Максимально допустимое испытательное напряжение</b>	Напряжение, прикладываемое к устройству в условиях отдельных испытаний, не приводящее к пробоем или искровому перекрытию образца для испытаний.

**Материал контактов**

Ниже представлен обзор наиболее важных материалов контактов и покрытий, улучшающих рабочие характеристики. Нагрузочная способность контактов и их срок службы могут различаться в зависимости от используемого материала контактов и конструкции. Важно обеспечить наилучшее сочетание работы реле и материала контактов. Характеристики отдельных типов реле лишь частично действительны для других вариантов исполнения.

## 1) Покрытия, улучшающие рабочие характеристики.

**Чистое золото.** Обладает наилучшей коррозионной стойкостью, но является слишком мягким при использовании в цельнометаллическом виде; высокая склонность к холодной сварке при толщине слоя > 1 мкм (золотое напыление); действует только как золочение и не защищает от коррозионных газов.

**Твердое золото (твердое золочение).** Очень высокая коррозионная стойкость для поглощающих нагрузок; измерительные и коммутационные цепи; управляющие входные сигналы (1 мВ – 10 В, 0,1–100 мА); низкое и постоянное контактное сопротивление при самой малой коммутируемой мощности; низкая склонность к холодной сварке, коммутация малых токов/напряжений; рекомендуемый рабочий диапазон > 1 В, 1 мА, 50 мВт.

## 2) Материал контактов.

**Серебро – никель AgNi90/10.** Высокая стойкость к выгоранию; минимальная склонность к холодной сварке; более высокое контактное сопротивление, чем у AgNiO, 15; цепи со средней и высокой нагрузкой; цепи пост. и перемен. тока (электромагнитные клапаны, вентиляторы, нагреватели); не подходит для высоких емкостных пусковых токов; диапазон применения > 12 В, 10 мА.

**Мелкозернистое серебро AgNiO, 15.** Относительно низкое контактное сопротивление; низкая стойкость к коррозионным газам; широкое применение для средних и низких нагрузок; предпочтительно использовать в цепях пост. тока (электромагнитные клапаны, вентиляторы, нагреватели); не подходит для высоких токов; диапазон применения > 12 В, 10 мА.

**Серебро – оксид олова AgSnO<sub>2</sub>.** Минимальная склонность к холодной сварке; высокая стойкость к выгоранию при высокой переключающей способности; низкая миграция материала; цепи с высокими входными и выходными нагрузками; цепи пост. и перемен. тока (ламповые нагрузки, емкостные нагрузки, флуоресцентные трубки, импульсные источники питания и т. д.). Хорошо подходит для резистивных, индуктивных и емкостных систем пост. тока из-за редкого проявления миграции материалов, диапазон применения > 12 В, 100 мА.

**Серебро – оксид кадмия AgCdO.** Минимальная склонность к холодной сварке; высокая стойкость к выгоранию; особенно хорошо подходит для переключения индуктивных нагрузок; цепи перемен. тока; диапазон применения > 12 В, 100 мА.

**Вольфрам W.** Самая высокая точка плавления; для высокой частоты переключения при минимальном рабочем цикле; используется в качестве ведущего контакта в цепях с высокими пусковыми и отключающими нагрузками.

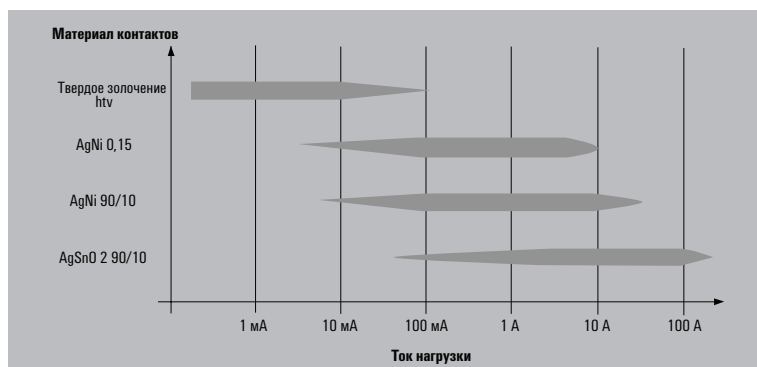

<b>Механический срок службы</b>	Количество циклов переключения для незапитанных контактов реле, в ходе которых реле должно сохранять работоспособность при заданных условиях.
<b>Микроотключение</b>	Приемлемое размыкание по крайней мере на одном из контактов, которое обеспечивает функциональную безопасность. Примечание. К размыканию контакта предъявляется требование по диэлектрической прочности, но не по размерам.
<b>Минимальная переключающая способность</b>	Результат произведения тока переключения на напряжение переключения – мера надежного переключения. Низкие значения контактного сопротивления достигаются только при превышении определенной нагрузки. При более низких коммутируемых нагрузках могут наблюдаться существенно возросшие значения сопротивления, что может препятствовать надежному переключению цепи нагрузки. Также следует учитывать минимальные контактные нагрузки для различных материалов контактов.
<b>Монтажное положение</b>	Как правило, механические и электронные реле могут устанавливаться в любом положении при отсутствии квалификационных ограничений. Для обеспечения надлежащего электрического тока и теплоотвода соединения должны иметь надежный контакт, а провода – подходящее сечение. При размещении необходимо учесть несколько факторов, включая требования по изоляции, теплоотвод и возможное взаимное магнитное влияние.
<b>Монтажное расстояние</b>	Расстояние между двумя соседними компонентами при использовании параллельного, однонаправленного расположения; или расстояние до других электрических компонентов. Из-за требований по изоляции, возможно, придется увеличить минимальный зазор между компонентами или выбрать другой вариант расположения. Эти значения относятся к компонентам с размещением "в колонну по одному", если не указано иное. Также для них важны следующие определения. <ul style="list-style-type: none"> <li>• Плотность компоновки: минимальные монтажные зазоры; данное минимальное расстояние определяется требованиями по изоляции при напряжении 230 В перем. тока и/или механическими требованиями к монтажу (например, использование разъемов).</li> <li>• Отдельный монтаж: компоненты монтируются с зазорами, обеспечивающими ОТСУТСТВИЕ теплового воздействия со стороны соседних компонентов.</li> </ul>

## Н

<b>Надежность</b>	Электромеханические компоненты, такие как реле, подвержены износу (как механическому, так и электрическому). Надежность описывается типовой U-образной кривой. Это означает, что возможны отдельные статистические исключения, лежащие ниже типовых уровней надежности.
-------------------	---

<b>Напряжение переключения</b>	Напряжение между переключающими контактами (контактными элементами), приложенное перед замыканием или после размыкания контакта (пост. или перем. в зависимости от вида напряжения).
<b>Напряжение переключения, макс.</b>	Максимально допустимое напряжение между контактными элементами перед замыканием или после размыкания контакта реле.
<b>Напряжение сброса</b>	Значение входного напряжения, при котором одностабильное реле надежно возвращается в положение покоя при базовой температуре.
<b>Напряжение срабатывания / отпускания, катушка пост./ перем. тока</b>	Значение напряжения катушки, при котором происходит срабатывание (искровой пробой) или отпускание реле.
<b>Непрерывная работа</b>	Режим работы, при котором реле остается запитанным до достижения теплового равновесия.
<b>Непрерывный ток</b>	Ток, который может непрерывно проводиться без превышения предельно допустимых значений температуры контакта при определенных условиях.
<b>Номинальная мощность</b>	Номинальное значение мощности, преобразуемой при приложении номинального управляющего напряжения.
<b>Номинальное напряжение (изоляция)</b>	Уровень напряжения, при котором измеряются технические характеристики изоляции; является основой для определения расстояния утечки.
<b>Номинальное напряжение переключения (контакт)</b>	Напряжение между переключающими контактами (до замыкания или после размыкания контакта).
<b>Номинальное управляющее напряжение</b>	Номинальное значение напряжения искрового пробоя для реле.
<b>Номинальный момент затяжки</b>	Указанное значение момента затяжки винтов (для винтового соединения) не должно превышать.
<b>Номинальный ток (контакт)</b>	Ток, который может быть отключен или включен контактом реле при определенных условиях, либо ток, который способен проводить принадлежности реле. Характеристика номинального тока охватывает следующие данные, если не указано иное: <ul style="list-style-type: none"> <li>• ток контакта, ток переключения;</li> <li>• предельное значение непрерывного тока.</li> </ul> Условия для реле указаны в пункте о сроке службы контактов. Номинальный ток для принадлежностей указан при относительном рабочем цикле 50 %, номинальной частоте переключения и температуре окружающей среды 23 °C.

## O

<b>Одностабильное неполяризованное, нейтральное реле</b>	В нейтральном одностабильном реле изменение положения переключения не зависит от полярности его возбуждения.
<b>Одностабильное реле, работа при переключении</b>	Реле называется одностабильным, если его контакты автоматически возвращаются в состояние бездействия после отключения возбуждающего фактора (входного напряжения).
<b>Отключающая способность</b>	Максимальный ток переключения, который может быть отключен контактом реле при заданных условиях, при этом ток переключения не должен превышать номинальный ток.

**Отключающая способность пост. тока, отключающая способность постоянного тока**

Значения, находящиеся ниже кривой отключающей способности пост. тока (для макс. допустимого напряжения / тока переключения при резистивной нагрузке), могут переключаться с высокой надежностью; например, дуга угасает (макс. время горения дуги при резистивной нагрузке составляет 10 мс). На положение и форму кривой предельной нагрузки влияют материал контактов и конструкция реле (межконтактный зазор, скорость размыкания контактов и т. д.).  
 На основе этих кривых не следует получать информацию об электрическом сроке службы!



**Ошибка, отказ реле**

Согласно стандарту IEC 61810 отказ реле определяется как возникновение сбоев в работе, число которых превышает определенное значение:

- сбой при замыкании контакта;
- сбой при размыкании контакта (шунтирование для перекл. контакта как особый вид сбоя при размыкании контакта); или
- недостаточная диэлектрическая прочность.

Такие сбои следует рассматривать в контексте области применения – они не должны создавать каких либо рисков. В зависимости от удельных нагрузок и контактной мощности сбой может привести к повышенному выделению тепла или даже возгоранию. Пользователь обязан принимать необходимые меры предосторожности в соответствии с действующими правилами и нормами.

**П**

**Переключающая способность**

Результат произведения тока переключения на напряжение переключения (в Вт для пост. тока, в ВА для перем. тока).

**Перем. ток**

Относится к знакопеременным величинам (таким как напряжение или ток), а также к устройствам и переменным, относящимся к данным устройствам. Технические характеристики действительны для частоты 50 Гц, если не указано иное.

**Положение покоя**

Положение после перехода одностабильного реле в невозбужденное состояние.

**Пост. ток**

Относится к электрическим величинам, таким как напряжение или ток (пост. ток, напряжение пост. тока), которые не зависят от времени.



<b>Предельное значение непрерывного тока</b>	<p>Максимальное значение тока (ср.-кв. значение для перем. тока), которое способен непрерывно проводить замкнутый контакт при заданных предельных значениях температуры; это соответствует предельному значению теплового непрерывного тока I.</p> <p>Если не указано иное, данные относятся к следующим условиям: одинаковая нагрузка на всех цепях контактов, входное напряжение составляет 110 % от номинального напряжения катушки, максимальная температура окружающей среды, вентиляция открытого типа, плотный монтаж (монтажный зазор 0 мм), а также к условиям испытаний согласно расположению для испытания на нагрев по стандарту IEC EC 61810-1, приложение B.</p>
<b>Принудительно замыкаемые и размыкаемые контакты</b>	<p>Расположение контактов в соответствии со стандартом EN 50205 по крайней мере с одним НО и одним НЗ контактом; механическая конструкция спроектирована так, что НО и НЗ контакты всей системы контактов никогда не могут быть замкнуты одновременно (даже в случае сбоя). Такие реле используются в устройствах управления системами обеспечения безопасности в целях предотвращения травм и повреждения имущества.</p>
<b>Продолжительность дребезга</b>	<p>Время (среднее значение) между первым и последним замыканием (или первым и последним размыканием) контакта реле. Данные значения времени действительны, когда для возбуждения используется номинальное напряжение, в отсутствие других компонентов, подключенных последовательно или параллельно катушке, и при базовой температуре.</p>
<b>Пусковой ток</b>	<p>Определяется как ток переключения при резистивных нагрузках, который может включить реле при определенных условиях. Данные относятся к НО контакту, номинальному напряжению и значению тока при длительности не более 20 мс на протяжении по крайней мере 100 циклов переключения или 4 секунды при относительном рабочем цикле 10 %, если не указано иное.</p>

## Р

<b>Рабочая температура</b>	<p>Допустимая температура окружающей среды (относительно конкретной относительной влажности), при которой изделие должно эксплуатироваться при номинальной нагрузке.</p>
<b>Рабочий цикл, относительный рабочий цикл</b>	<p>Описывает отношение времени нахождения реле в состоянии возбуждения (рабочий цикл) к общей длительности цикла при прерывистой, непрерывной или кратковременной работе. Рабочий цикл выражается в процентах от общей длительности цикла.</p>



**Разделительное расстояние и расстояние утечки**

Разделительное расстояние и расстояние утечки являются критическими факторами, влияющими на изолирующую способность электрических компонентов. Расстояние утечки обозначает минимальный зазор по поверхности, который необходимо обеспечить между двумя токоведущими частями, чтобы предотвратить возникновение электрического тока через материал изоляции при заданном рабочем напряжении. На расстояние утечки оказывают влияние рабочее напряжение, выбор материала изоляции (группы материала) и принятые защитные меры против загрязнения (степени загрязнения). Разделительное расстояние обозначает минимальный прямой зазор (по воздуху), который необходимо обеспечить между двумя токоведущими частями, чтобы предотвратить прохождение через воздух электрического разряда (образование дуги). Основу для расчета этих расстояний составляет предполагаемое перенапряжение (номинальное импульсное напряжение). Другими факторами, влияющими на размерные соображения конструкции, являются категория перенапряжения и степень загрязнения.

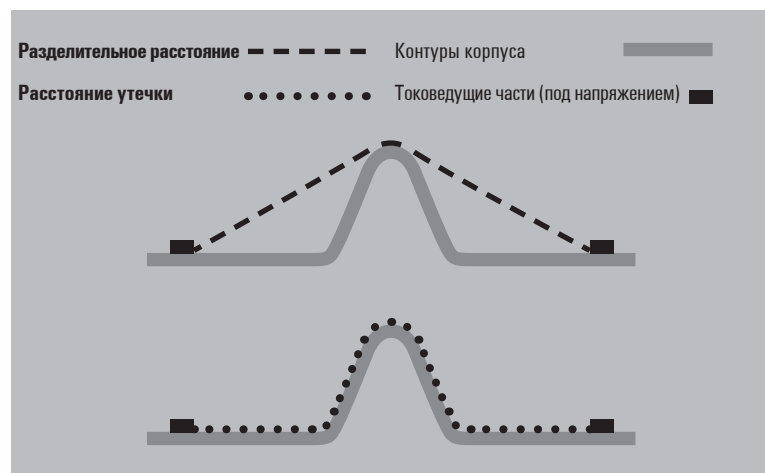
**Размеры**

Размеры в миллиметрах.

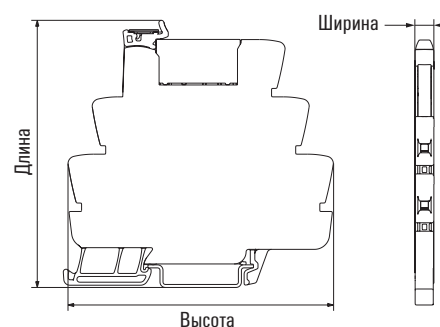
**Реле и разъемы**

Реле, представленные в данном каталоге, были спроектированы, специфицированы и испытаны в соответствии со стандартом на реле IEC 61810-1 "Элементарные электромеханические реле. Часть 1. Общие требования и требования по безопасности". Указание в спецификации соответствующих сертификатов означает, что реле и разъемы прошли испытания по стандартам IEC 61810 или EN 61984 и UL 508.

**С**

<b>Самонагрев</b>	Нагревание работающего компонента, основанное на потерях мощности в катушке реле и переключающих контактах.
<b>Сброс</b>	Процесс перехода одностабильного реле из рабочего положения в положение покоя.
<b>Сертификаты и отметки об испытаниях</b>	<p>Сертификаты об испытаниях представляют собой независимое подтверждение от правительственных или частных регистрационных служб и проводящих испытания организаций. Они удостоверяют соответствие изделия установленным правилам и нормам и обеспечение им указанных характеристик.</p> <p>Примечание. Схема размещения заказов позволяет вам выбирать из множества вариантов исполнения. Однако не все они приняты в качестве стандартных типов (кодов заказа). Поэтому они могут быть не включены в перечень одобренных реле. Технические характеристики и перечень одобренных типов предоставляются по запросу.</p> <p>Канадская ассоциация стандартов (Canadian Standards Association, CSA), Канада          Германский Ллойд (Germanischer Lloyd, GL), Германия          Ассоциация по техническому контролю (TÜV), Германия          Лаборатория по технике безопасности (Underwriters Laboratories, Inc., UL), США:</p> <p>UR – знак соответствия компонентов для США          cUR – знак соответствия компонентов UL для Канады          cURus – знак соответствия компонентов UL для США и Канады          cULus – знак внесения компонентов в реестр UL для США и Канады          Испытательный центр Общества немецких электриков (VDE), Германия (рекомендательные отчеты и мониторинг производства)</p>
<b>Сопrotивление катушки</b>	<p>Сопrotивление катушки реле постоянному току при базовой температуре (+20 °C).</p> <p>Увеличение температуры катушки приводит к повышению сопротивления на 0,4 % / K. Для фактической работы необходимо надлежащим образом отрегулировать напряжение возбуждения (&gt; значения искрового перекрытия). Для катушек перемен. тока индуктивное сопротивление гораздо выше значения для пост. тока. Вот почему ток потребления катушки также указывается при номинальном возбуждении.</p>
<b>Срабатывание (реакция)</b>	Процесс перехода реле из положения с нормально замкнутыми (размыкающими) контактами в положение с нормально разомкнутыми (замыкающими) контактами.
<b>Стандартизированная маркировка соединений</b>	<p>A1, A2: катушка          13, 14: НО контакт (контакт замыкается при приложении напряжения к катушке)          11, 12: НЗ контакт          11, 12, 14: Перекл. контакт (11 – общий контакт, т. е. "корень")</p>

<b>Степень загрязнения</b>	<p>Загрязнение включает любые инородные вещества (твердые, жидкие или газообразные), которые способны оказывать влияние на поверхностное сопротивление изоляционного материала. Стандарт определяет четыре степени загрязнения. Нумерация и классификация основаны на количестве загрязнителя или на периодичности, с которой загрязнитель уменьшает диэлектрическую прочность и/или поверхностное сопротивление.</p> <p>Степень загрязнения 1</p> <ul style="list-style-type: none"> <li>Загрязнение отсутствует или встречается только в сухом, непроводящем виде. Загрязнение не оказывает никакого влияния.</li> </ul> <p>Степень загрязнения 2</p> <ul style="list-style-type: none"> <li>Только непроводящее загрязнение. Также возможно временное возникновение проводимости, вызванное образованием конденсата.</li> </ul> <p>Степень загрязнения 3</p> <ul style="list-style-type: none"> <li>Возможно возникновение проводящего загрязнения или сухого, непроводящего загрязнения, которое может становиться проводящим из-за образования конденсата.</li> </ul> <p>Степень загрязнения 4</p> <ul style="list-style-type: none"> <li>Загрязнение ведет к постоянной проводимости, которая может быть вызвана такими загрязнителями, как проводящая пыль, дождь или снег.</li> </ul> <p>Примечание. Степень загрязнения 3 типична для промышленных и аналогичных условий; степень загрязнения 2 типична для домашних и аналогичных условий.</p>
<b>Стойкость к помывке</b>	Стойкие к помывке реле способны выдержать процесс мытья. Во время этого процесса внутрь реле не должны проникать никакие моющие средства.

**T**

<b>Температура хранения</b>	Допустимая температура окружающей среды, зависящая от конкретного уровня относительной влажности, при которой следует хранить изделие в обесточенном состоянии.
<b>Тип изоляции</b>	<p>Качество системы изоляции, зависящее от конструкции и условий применения.</p> <ul style="list-style-type: none"> <li>Функциональная изоляция: изоляция между компонентами, находящимися под напряжением, необходимая для надлежащей работы реле.</li> <li>Основная изоляция: изоляция деталей, находящихся под напряжением, обеспечивающая основную защиту от поражения электрическим током.</li> <li>Двойная изоляция: изоляция, состоящая из основной и дополнительной изоляции.</li> <li>Усиленная изоляция: "улучшенная" одинарная изоляция активных компонентов, обеспечивающая такую же защиту от поражения электрическим током, как и двойная изоляция. Двойная изоляция состоит из основной и дополнительной изоляции; добавочная изоляция защищает от поражения электрическим током в случае пробоя основной изоляции.</li> </ul>

<b>Тип контакта</b>	<p>В стандарте DIN 41020 представлены различные переключательные функции контактов реле, а также конкретные конфигурации, конструкции и описания контактов на основе этих функций.</p> <ul style="list-style-type: none"> <li>• НО (нормально разомкнутый) контакт – контакт, который замкнут в рабочем положении реле и разомкнут в положении покоя.</li> <li>• НЗ (нормально замкнутый) контакт – контакт, который замкнут в положении покоя реле и разомкнут в его рабочем положении.</li> <li>• Перекл. (переключающий) контакт – перекл. контакт состоит из НО и НЗ контакта с общим клеммным ("корневым") соединением. При изменении положения переключения сначала размыкается контакт, который прежде был замкнут, а затем замыкается контакт, который прежде был разомкнут.</li> </ul> <p>Примечание. Между НЗ и НО контактами возможно временное установление электрического соединения, обусловленное образованием электрической дуги при отключении.</p>
<b>Типовой код</b>	<p>Схема размещения заказов позволяет вам выбирать из множества вариантов исполнения. Однако не все возможные варианты из текущей номенклатуры изделий приняты в качестве стандартных типов (кодов, обозначений заказа). По запросу предлагаются специальные варианты исполнения, удовлетворяющие техническим условиям заказчика.</p>
<b>Ток переключения</b>	<p>Сила тока, необходимая для включения или отключения реле.</p>
<b>Ток срабатывания /отпускания, катушка пост./перем. тока</b>	<p>Значение тока катушки, при котором происходит срабатывание (искровой пробой) или отпускание реле.</p>

## У

<b>Упаковочная единица</b>	<p>Обозначает минимальный объем (например, упаковка) или количество изделий в коробке.</p>
<b>Ухудшение характеристик / кривая ухудшения характеристик</b>	<p>С ростом температуры окружающей среды непрерывный ток уменьшается; это отображается на кривой ухудшения характеристик (графике снижения нагрузки). Электрический ток вырабатывает тепло, количество которого возрастает по мере увеличения тока. Электрические компоненты имеют верхнее предельное значение температуры, ограничивающее их работоспособность.</p> <p>Температура, оказывающая влияние на компоненты, представляет собой сочетание температуры окружающей среды и тепла, вырабатываемого электрическим током. Поэтому, чтобы гарантированно избежать превышения предельной температуры, следует уменьшить ток при повышении общей температуры. Кривая ухудшения характеристик отражает связь между преобладающей температурой и итоговой максимальной силой тока относительно предельного значения температуры.</p> <div data-bbox="592 1688 1358 2022" style="border: 1px solid black; padding: 10px;"> <p><b>Кривая ухудшения характеристик</b></p> </div>

**Х**

<b>Характеристики катушки</b>	Характеристики катушки указаны согласно стандарту IEC 61810-1. Если не указано иное, эти значения действуют при следующих условиях: температура окружающей среды 23 °С; катушка находится при температуре окружающей среды (холодная катушка, без предвозбуждения); 50 Гц для возбуждения напряжением пост. тока; рабочий диапазон класса 2; плотный монтаж (монтажный зазор 0 мм). Допускается относительный рабочий цикл 100 % (непрерывное возбуждение).
-------------------------------	---

**Ц**

<b>Цикл переключения</b>	Отдельный случай искрового перекрытия и последующего сброса.
--------------------------	--

**Э**

<b>Электрический срок службы, срок службы контакта</b>	<p>Количество циклов переключения для реле с электрической контактной нагрузкой при полной рабочей производительности (по стандартам IEC 61810-1 и IEC 61810-2). Если не указано иное, данные контактов и электрический срок службы действительны при следующих условиях:</p> <ul style="list-style-type: none"> <li>• на НО контакте;</li> <li>• частота сети перемен. тока 50 Гц;</li> <li>• относительный рабочий цикл 50 %;</li> <li>• номинальная частота переключения;</li> <li>• контактная нагрузка, схема А;</li> <li>• резистивная нагрузка;</li> <li>• номинальное напряжение (катушки);</li> <li>• температура окружающей среды 23 °С;</li> <li>• степень защиты RTII – защита от магнитного потока;</li> <li>• отдельный сборочный узел;</li> <li>• вертикальная установка (соединения реле для печатной платы направлены вниз).</li> </ul> <p>Электрический срок службы определяется согласно критериям для "срока полезного использования", уровень В по стандарту IEC 61810-2. Эти данные не распространяются на любое использование за пределами указанного электрического срока службы. Пользователь обязан избегать подобных ситуаций. Опыт показывает, что электрический срок службы остается относительно постоянным при значениях коэффициента мощности до 0,8. При работе с нагрузками, имеющими коэффициент мощности менее 0,8, рекомендуется проконсультироваться с пользователем.</p>
--	---

## Определение / режим работы

### Оптоэлектронные модули – режим работы

Оптоэлектронные модули представляют собой электронные компоненты для переключения цепей нагрузки посредством цепи управления. С одной стороны, это позволяет управлять системами с различными рабочими характеристиками с помощью относительно малых токов переключения. А с другой, обеспечивается *гальваническая развязка*\*) между цепями управления и нагрузки для защиты компонентов в случае возникновения сбоя.

В отличие от электромеханических релейных модулей оптоэлектронные модули не имеют механических частей, подверженных износу. Для выполнения операции переключения активируется сигнал низкого уровня, проходящий через светодиод в цепи управления, который заставляет светочувствительный полупроводниковый приемник замкнуть подключенную цепь нагрузки. Передатчик (светодиод) и приемник (например, фототранзистор) встроены в светопроводящий пластиковый материал и заключены в светостойкий корпус, защищающий от внешних воздействий.

Различают два вида конструкции.

**Противостоящая конструкция**, в которой светодиод и транзистор установлены друг напротив друга с прямым световым контактом.

**Компланарная конструкция**, в которой светодиод и транзистор установлены в одной плоскости. В этом случае луч света передается за счет отражения согласно принципу волоконной оптики.

### Оптоэлектронный модуль

Напряжение, которое может быть приложено к самому оптическому выходу, ограничено чувствительностью полупроводникового приемника (фототранзистора). В системах, где в цепи нагрузки требуются лишь малые токи или напряжения, данный компонент можно использовать без добавочной вспомогательной схемы в оптоэлектронном модуле.

### Твердотельное реле

Для переключения более высоких токов необходимо выполнить адаптацию для согласования различных уровней рабочих характеристик фототранзистора и цепи нагрузки (коммутирующее усиление). Модули, в которых помимо оптопары имеется коммутирующий усилитель, называются **твердотельными реле (SSR)**.

\*) Подробное объяснение данного термина представлено на стр. W.36 в глоссарии.

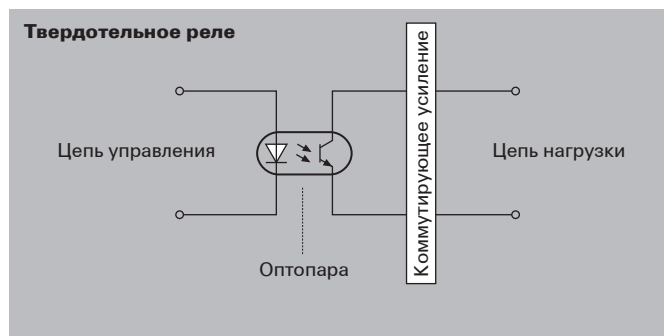
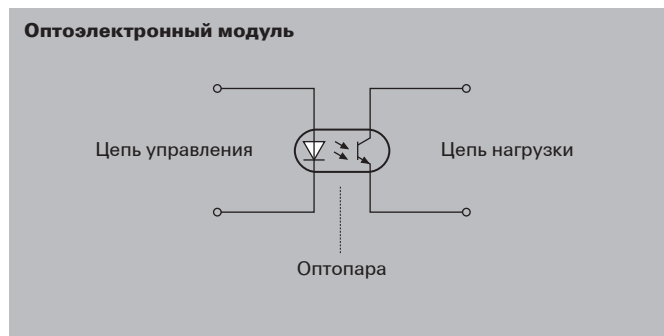
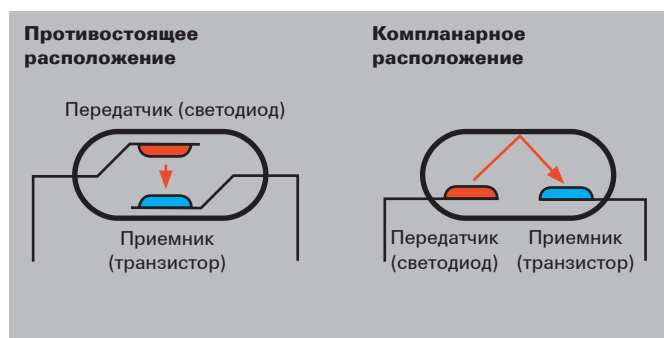
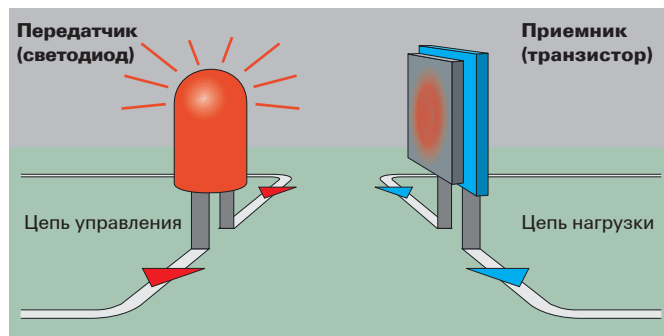

## Основные функции

Оптоэлектронные модули и твердотельные реле, как правило, используются в следующих областях применения.

### Развязка потенциалов

Во многих системах требуется обеспечить гальваническую развязку цепи управления от цепи нагрузки. В основном, это защищает уровень управления от помех со стороны нагрузки, таких как:

- токовые помехи, например от *контуров заземления*;<sup>\*)</sup>
- импульсные помехи, например в результате индукционных эффектов при *переходных процессах*.<sup>\*)</sup>

Разделение цепей управления и нагрузки в оптоэлектронном модуле обеспечивает требуемую развязку.

Однако развязка во всех оптоэлектронных модулях и твердотельных реле должна успешно пройти испытание изоляции под напряжением не менее 2,5 кВ.

Для обеспечения развязки необходимо соблюдать разделительное расстояние и *расстояние утечки*<sup>\*)</sup> не менее 3 мм во всех компонентах.

### Формирование сигналов

Разделение цепей нагрузки и управления в сочетании с разнообразием опций, обеспечивающих раздельное конфигурирование обеих цепей, означает возможность частого использования оптоэлектронных модулей для формирования сигналов.

Это позволяет выравнять различные электрические потенциалы сигналов из цепей управления и нагрузки (например, датчиков и управляющих устройств).

### Коммутирующее усиление

Для систем, в которых значения тока и напряжения превышают возможности фототранзистора, требуется вспомогательная схема на выходной стороне оптоэлектронного модуля для целей коммутирующего усиления. Во время операции переключения светодиод оптоэлектронного модуля активирует ток базы в фототранзисторе. Это активирует второй полупроводниковый элемент (транзистор, тиристор), выбранный в соответствии с требованиями системы, который открывается для проведения тока нагрузки.

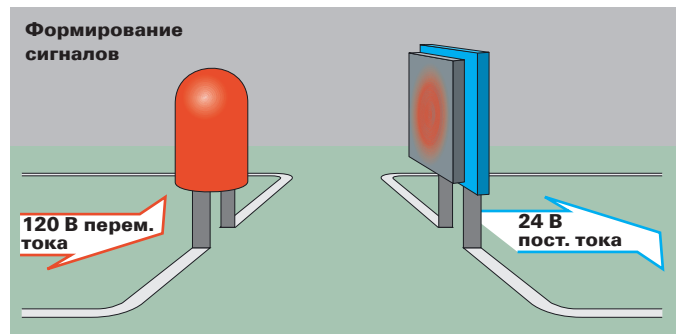
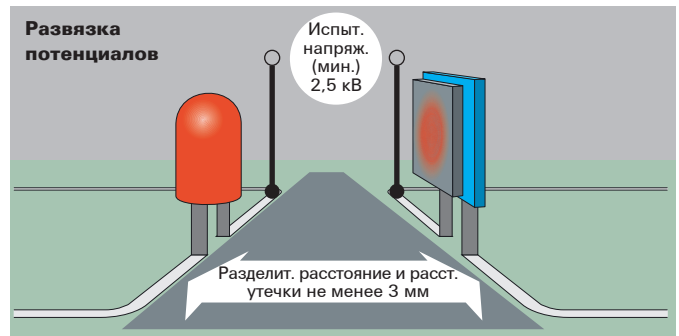

<sup>\*)</sup> Подробное объяснение данного термина представлено на стр. W.36 в глоссарии.

## Цепь управления

### Входные цепи (цепь управления)

Большинство промышленных систем невозможно подключить напрямую к оптоэлектронному модулю – как правило, требуется стабилизация напряжения посредством соединенных последовательно резисторов или конденсаторов.

Для как можно более точного получения точек переключения можно использовать *триггер Шмитта\**, чтобы присваивать сигналам управления однозначное состояние (0–1) при изменении с высокого уровня на низкий или с низкого на высокий, которое затем передается на оптоэлектронный модуль.

В зависимости от конструкции все оптоэлектронные модули и твердотельные реле Weidmüller оснащены соответствующими защитными устройствами (варисторами, диодами) и фильтрами для защиты от импульсных помех из цепи управления.

### Вход пост. тока

Дополнительный диод для защиты от обратной полярности оберегает оптоэлектронный модуль от разрушения в случае неправильного подключения управляющего напряжения. Состояние переключения цепи управления отображается с помощью индикатора состояния.

### Вход пост./перем. тока

Для управляющих напряжений перем. тока используется последовательно подключенный выпрямитель со сглаживающим конденсатором. Защита от обратной полярности для пост. тока не является обязательной. Следующая конструкция соответствует цепи пост. тока. Благодаря сглаживающему конденсатору частота переключения сигналов управления перем. тока существенно ниже половины значения частоты сети. Более высокая частота переключения привела бы к непрерывному переключению сигнала управления в такт с частотой сети. Преимуществу возможности выбора между переменным и постоянным током на входе противостоит недостаток, заключающийся в том, что сглаживающий конденсатор также ограничивает частоту переключения сигнала управления пост. тока.

### Вход перем. тока

Принципиальная схема, по сути, соответствует цепи пост./перем. тока. Вместо последовательных резисторов можно использовать конденсаторы для стабилизации напряжения в условиях работы только при переменном токе. В отличие от резисторов, в конденсаторах отсутствуют потери мощности, а следовательно, не выделяется тепло, которое необходимо рассеивать.

### Входная конфигурация

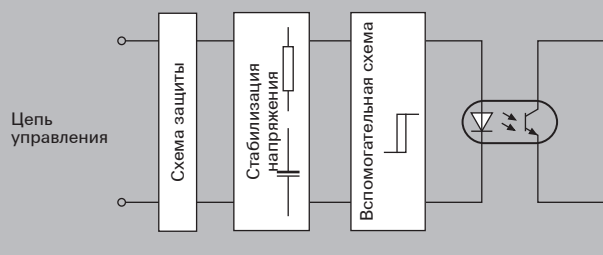

### Вход пост. тока

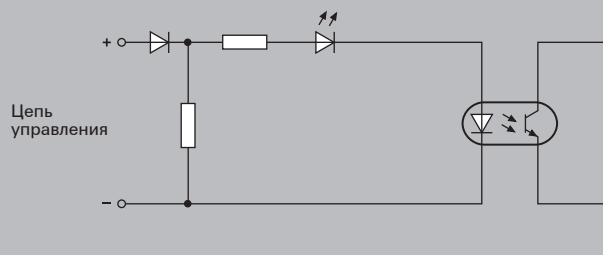

### Вход пост./перем. тока

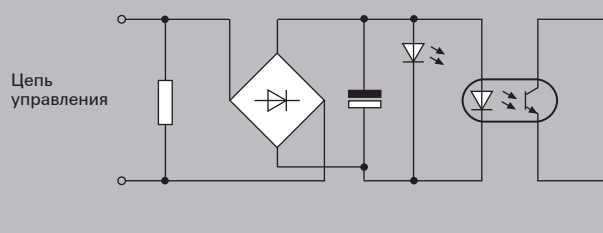

### Вход перем. тока

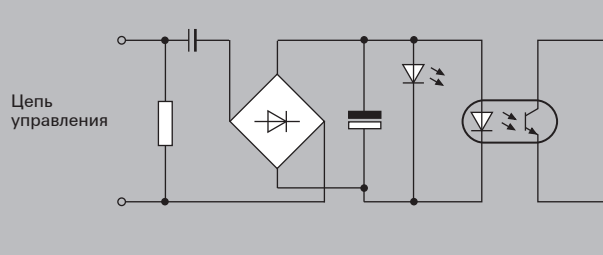

\*) Подробное объяснение данного термина представлено на стр. W.36 в глоссарии.



# Цепь нагрузки

## Выходная цепь (цепь нагрузки)

Как правило, для номинального напряжения переключения оптоэлектронных модулей и твердотельных реле указывается рабочий диапазон напряжения (например, 5...48 В пост. тока; выходить за пределы этих значений не разрешается).

То же самое относится и к непрерывному току. Слишком частое превышение этого значения может привести к преждевременному износу и разрушению полупроводника оптоэлектронного модуля. Поскольку между током и температурой окружающей среды существует положительная корреляция, для всех оптоэлектронных модулей и твердотельных реле предлагается *кривая ухудшения характеристик\**.

Перенапряжение шунтируется защитными устройствами, такими как диоды и варисторы.

Во избежание повреждений, вызываемых выбросами тока (например, импульсами при пуске или отключении), некоторые модули оснащены функцией *форсирования напряжения\**, позволяющей выдерживать уровни тока, превышающие указанные максимальные значения, в течение непродолжительного времени.

Возможно подключение нагрузок перем. или пост. тока при наличии в выходной цепи соответствующих усилительных полупроводниковых элементов.

## Выход пост. тока

При 2-полюсном выходе пост. тока соединительные клеммы следует рассматривать как клеммы обычного выключателя. При этом необходимо позаботиться о соблюдении заданной полярности.

При 3-полюсном соединении пост. тока вспомогательное напряжение помогает выходной цепи более точно управлять усиливающим транзистором. В некоторых системах данное вспомогательное напряжение также необходимо для обеспечения защиты от короткого замыкания в схеме сопряжения или защиты.

## Выход перем. тока

Для активации коммутации перем. тока и устройств управления на стороне нагрузки компонента оптоэлектронного модуля подключен полупроводниковый элемент, обеспечивающий переключение напряжение перем. тока (симистор или тиристор).

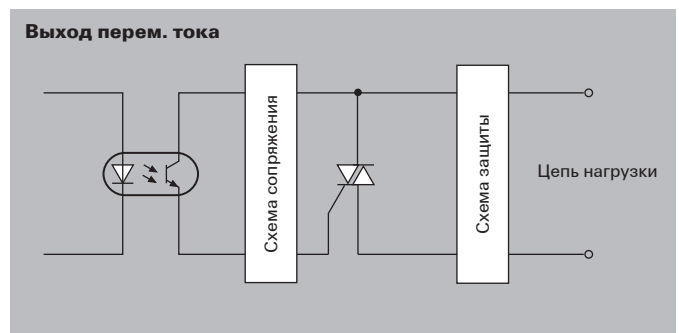
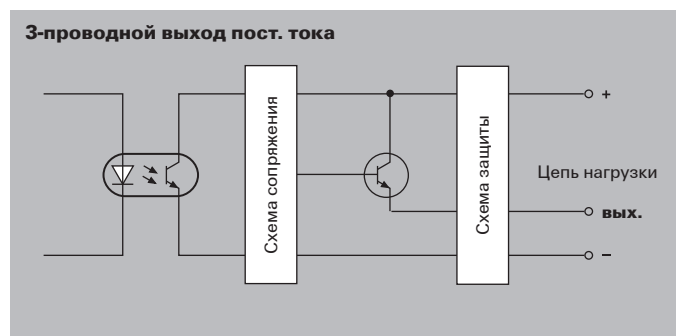
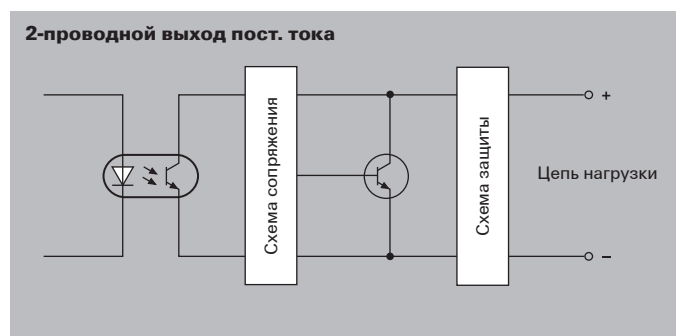
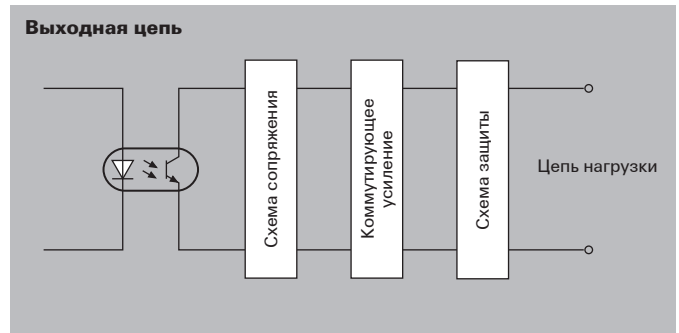

\* Подробное объяснение данного термина представлено на стр. W.36 в глоссарии.

## Коммутирующее усиление

Фототранзистор оптоэлектронного модуля имеет низкие номинальные значения тока и напряжения. Поэтому для более высоких выходных нагрузок используется дополнительный полупроводниковый элемент, способный переключать соответствующие номинальные значения напряжения и тока.

### Биполярный транзистор (пост. ток)

Используется для малых токов (0,5 А).

Биполярный транзистор обладает коротким временем отклика, что позволяет добиться высоких частот переключения.

### Полевой МОП-транзистор (пост. ток)

Используется для высоких токов нагрузки (до 10 А).

Низкое контактное сопротивление полевого МОП-транзистора создает крайне малые токи утечки (< 10 мкА) при малых потерях мощности.

### Симистор (перем. ток)

Симистор сочетает в одном компоненте принцип действия тиристоров, соединенных по встречно-параллельной схеме.

Режим работы тиристора можно сравнить с режимом работы однонаправленного диода. Поэтому встречно-параллельная схема, состоящая из двух тиристоров, используется для переменных токов.

### Коммутирующее усиление

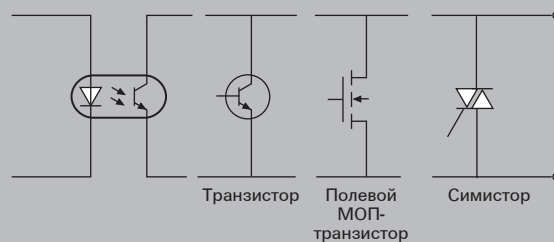

## Переключение нагрузок различного вида

Различные виды нагрузок, являющиеся следствием возможных областей применения (резистивные, индуктивные, емкостные нагрузки), представляют собой отдельную задачу для компоновки цепей нагрузки оптоэлектронных модулей и твердотельных реле. В отношении предполагаемой области применения необходимо всегда сознавать, какие воздействия будут оказываться на модули со стороны нагрузок и каким образом должны проектироваться соответствующие защитные устройства.

В сущности, необходимо обеспечить, чтобы потери мощности на усилительных полупроводниковых элементах не превышали допустимых пределов в течение любого периода времени. В противном случае это приведет к перегреву и, в конечном итоге, к разрушению компонента.

### Переключение резистивных нагрузок

Ввиду того что при резистивных нагрузках сила тока в цепи нагрузки и напряжение на усилительном полупроводниковом элементе обратно пропорциональны друг другу, проблем, как правило, не возникает. Достаточно придерживаться максимально допустимых значений тока и напряжения для модулей.

Переключение ламп накаливания представляет собой особый случай. При переключении на таких избыточных токах в течение 10–20 раз может возникнуть рабочий ток, обусловленный низким сопротивлением в холодном состоянии.

Поэтому компоненты должны проектироваться так, чтобы выдерживать такие возможные перегрузки, которые соответствуют воздействию емкостных нагрузок.

### Переключение емкостных нагрузок

Емкостные нагрузки возникают при наличии конденсатора в цепи нагрузки. Их воздействие аналогично короткому замыканию в момент активации и приводит к возникновению высокого пускового тока. Если не ограничивать этот ток, он может вызывать разрушение усилительного полупроводникового элемента.

### Переключение индуктивных нагрузок

Проблемы с индуктивными нагрузками могут возникнуть при их отключении, в частности, когда в цепи нагрузки используются катушки. Под действием силы тока в катушке создается магнитное поле, которое внезапно исчезает, создавая высокое напряжение индукции. Этот выброс напряжения необходимо закоротить через подключенный параллельно диод (безынерционный диод). Однако затрачиваемое на это время приводит к задержке отпущения.

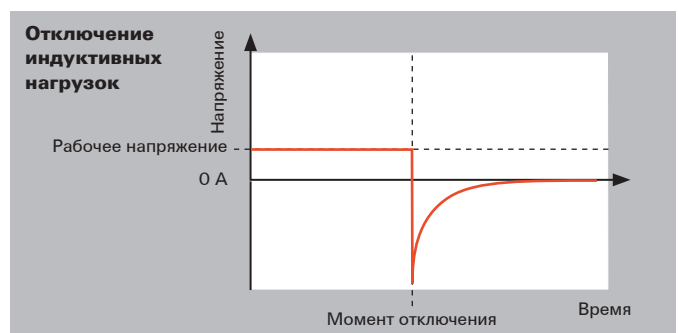
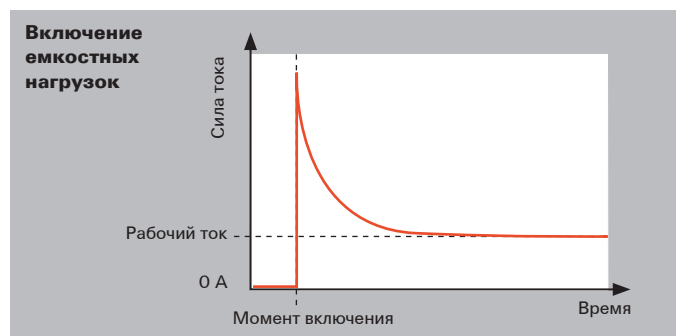

## Средства защиты

Конструкция оптоэлектронного модуля допускает быстрое и чувствительное переключение, однако данный компонент также в большей степени подвержен воздействию помех. По этой причине все оптоэлектронные модули и твердотельные реле Weidmüller оснащены различными средствами защиты от перегрузок и импульсных помех.

### Безынерционные диоды (пост. ток)

Безынерционные диоды в основном используются для защиты от перенапряжения, возникающего в результате самоиндукции при отключении индуктивных нагрузок пост. тока (электродвигателей, катушек реле). Выбросы напряжения ограничиваются эквивалентным значением прямого напряжения диода, а избыточное напряжение разряжается через диод. Однако это приводит к задержке падения напряжения и, тем самым, задерживает коммутационную операцию.

### Стабилитрон / ограничительный диод (пост. ток)

В прямом (проводящем) направлении они работают как обычные диоды. В обратном направлении при определенном значении напряжения (напряжение пробоя) они приобретают высокую проводимость. Высокие уровни перенапряжения могут привести к разрушению стабилитрона / ограничительного диода.

### Варистор (пост./перем. ток)

Принцип работы варистора также основан на напряжении пробоя, но с более быстрым откликом. Это позволяет шунтировать более высокие уровни энергии, однако ведет к старению компонента. В результате со временем снижается напряжение пробоя и возрастает ток утечки.

### RC-элемент (перем. ток)

RC-элемент компенсирует выбросы напряжения с помощью конденсатора. Благодаря зарядной и разрядной характеристикам импульсные помехи фильтруются при нарастании напряжения и не фильтруются при первом достижении перегрузки. По этой причине RC-элементы используются для защиты от импульсных помех и исключения неправильных коммутационных операций.

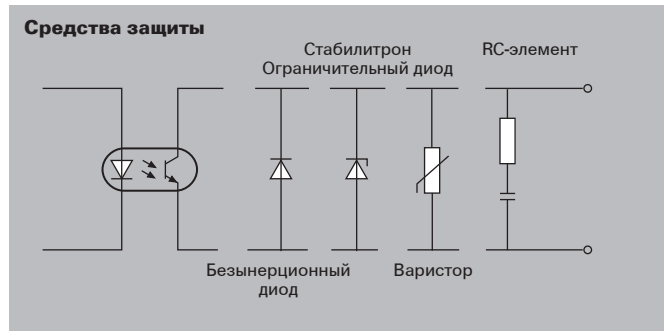



## Глоссарий: твердотельные реле

### С

<b>CE</b>	Сокращение от Communauté Européenne (Европейское сообщество). Маркировка CE – это способ подтверждения производителем того, что его изделие соответствует надлежащим директивам ЕС и установленным в них "основополагающим требованиям". В настоящее время обязательными к исполнению являются Директива по электромагнитной совместимости 2004/108/ЕС и Директива по низковольтному электрооборудованию 2006/95/ЕС.
-----------	--

### D

<b>DIN-рейка</b>	Если не указано иное, изделия Weidmüller производятся и проходят испытания для монтажа на DIN-рейки (рейки, соответствующие стандарту TH35-7.5 / EN60175). Допускается использование других вариантов (например, TH35-15), однако они не испытывались и не были одобрены.
------------------	---

### B

<b>Влажность / образование конденсата</b>	<p>Стандартные условия: среднегодовая относительная влажность &gt; 75 % при температуре окружающей среды 21 °С, за 30 дней, равномерно распределенная по всему году, и 95 % при температуре окружающей среды 25 °С. В остальные дни: временами 85 % при 23 °С. Не допускается обледенение или образование конденсата – как при хранении, так и при эксплуатации.</p> <p>В случае хранения или эксплуатации при иных условиях необходимо принять меры по предотвращению изменений температуры, способных вызвать обледенение или образование конденсата. Эксплуатация и хранение должны осуществляться в рамках предельных значений, указанных на графике.</p> <div data-bbox="592 1330 922 1630" data-label="Figure"> <p style="text-align: center;"><b>Условия окружающей среды</b></p> <p>График показывает зависимость относительной влажности (%) от температуры окружающей среды [°C]. Ось Y (Относительная влажность (%)) имеет значения 0, 20, 40, 60, 80, 100. Ось X (Температура окружающей среды [°C]) имеет значения -40, -20, 0, +20, +40, +60, +80, +100. Кривая начинается при 0°C и 85% влажности, остается горизонтальной до +40°C, затем падает до 20% при +80°C. Область эксплуатации и хранения выделена для температур &gt; 0°C и влажности &lt; 85%. Для температур &lt; 0°C выделена область избегания обледенения при влажности &lt; 20%.</p> </div>
---	---

### Г

<b>Гальваническая развязка</b>	Беспотенциальная развязка между электрическими компонентами. Электрическая (или гальваническая) развязка означает невозможность перетекания заряда из одной цепи в другую. Между цепями отсутствует проводящее электрическое соединение. Тем не менее, цепи могут обмениваться электрической энергией или сигналами посредством магнитных полей, инфракрасного излучения или смещения заряда.
--------------------------------	---

<b>Горючесть по стандарту UL</b>	Указывает класс горючести согласно спецификации по стандарту UL 94 (Underwriters Laboratories, Inc., США). Испытания на горючесть по стандарту UL 94: для проверки пластиковых материалов и классификации характеристик распространения / затухания пламени при горении материала. К реле имеют отношение следующие классы горючести UL 94: V-0, V-1, V-2 и HB.
<b>Группа изоляционного материала</b>	Исходя из значений сравнительного индекса трекинговостойкости (СИТ) изоляционные материалы делятся на четыре группы: группа I – 600 СИТ; группа II – 400 СИТ < 600; группа IIIa – 175 СИТ < 400; группа IIIb – 100 СИТ < 175.  Цифровые данные для сравнительного индекса трекинговостойкости по стандарту IEC 60112 (DIN IEC 60112 / DIN VDE 0303-1) определяются с использованием специальных образцов, подготовленных для этой цели с помощью контрольного раствора А.

**Д**

<b>Директива RoHS 2002/95/EC</b>	RoHS означает "Restriction of (the use of certain) Hazardous Substances" (Ограничение на использование определенных вредных веществ). В соответствии с Директивой Европейского союза 2002/95/EC от 01.07.2006 г. все страны-члены ЕС обязаны запретить использование вредных веществ, наносящих ущерб здоровью человека и окружающей среде (включая ртуть (Hg), кадмий (Cd), свинец (Pb), шестивалентный хром (Cr6), полибромдифенилы (ПБД) и полибромдифенилэферы (ПБДЭ)), в новых электрических и электронных устройствах. Понятие "соответствующий" означает соответствие всей группы изделий требованиям директивы RoHS. Максимальная массовая доля вредных веществ в однородных материалах не должна превышать предельных значений, указанных в директиве: 0,1 % для свинца, шестивалентного хрома, ртути, ПБД и ПБДЭ, и 0,01 % для кадмия; либо вещество может попадать под исключения в соответствии с приложением к директиве RoHS.
----------------------------------	--

**З**

<b>Задержка включения</b>	Обычный интервал времени с момента включения управляющего напряжения закрытого твердотельного реле до момента, когда выходная цепь становится проводящей.
<b>Задержка выключения</b>	Обычный интервал времени с момента отключения управляющего напряжения проводящего твердотельного реле до момента блокировки выходной цепи.
<b>Защита от короткого замыкания</b>	Отключает выходной каскад твердотельного реле при возникновении короткого замыкания во избежание повреждения выходной цепи.

**И**

<b>Изоляция по стандарту EN 50178</b>	Технические характеристики для координации изоляции с: <ul style="list-style-type: none"> <li>• типом изоляции;</li> <li>• номинальным напряжением питания;</li> <li>• уровнем загрязнения;</li> <li>• максимально допустимым импульсным напряжением;</li> <li>• категорией перенапряжения.</li> </ul>
---------------------------------------	--

**W**

<b>Импульсные помехи</b>	Импульсные помехи представляют собой кратковременные выбросы тока или напряжения, вызываемые помехами в питающей электросети или электромагнитным излучением. На стороне управления оптопары они могут стать причиной возникновения непреднамеренных коммутационных операций, а в самых неблагоприятных случаях привести к разрушению компонента. В цепи нагрузки, работающей от перем. тока, импульсные помехи могут привести к превышению максимально допустимого прямого напряжения, что, в свою очередь, может активировать тиристор или симистор. А поскольку все это происходит на достаточно высоких скоростях переключения, то даже очень коротких импульсов может оказаться достаточно для того, чтобы была ошибочно выполнена коммутационная операция.
<b>Индикатор состояния</b>	Светодиодный индикатор состояния во входной цепи управления может иметь различный вид в зависимости от состояния цепи контакта в следующих случаях: <ul style="list-style-type: none"> <li>• при наличии сваренных друг с другом или сломанных переключающих элементов;</li> <li>• при наличии помех или остаточных напряжений в сигнальных линиях.</li> </ul> Может наблюдаться снижение яркости свечения, если температура окружающей среды превысит 50 °С.
<b>Индуктивные нагрузки</b>	См. термин "категория нагрузки".

## К

<b>Категория нагрузки (твердотельное реле)</b>	Классификация видов нагрузки твердотельных реле по стандарту EN 62314: LC A – резистивные или минимально индуктивные нагрузки; LC B – моторные нагрузки; LC C – разрядные лампы; LC D – лампы накаливания; LC E – трансформаторы; LC F – емкостные нагрузки.
--	--



<b>Категория перенапряжения</b>	<p>Категория перенапряжения цепи или электрической сети условно обозначается в диапазоне от I до IV и основана на ограничении предполагаемых значений перенапряжения, которое может возникнуть в цепи (или электрической сети с различным сетевым напряжением). Присвоение конкретной категории перенапряжения зависит от мер, применяемых для обработки (снижения) выбросов напряжения.</p> <p><b>Категория перенапряжения I</b></p> <ul style="list-style-type: none"> <li>• Устройства, предназначенные для подключения к постоянной электроустановке здания.</li> </ul> <p>Меры по ограничению выбросов напряжения при переходных процессах до надлежащего уровня принимаются за пределами устройства. Защитные механизмы могут быть реализованы либо в стационарной установке, либо между стационарной установкой и устройством.</p> <p><b>Категория перенапряжения II</b></p> <ul style="list-style-type: none"> <li>• Устройства, предназначенные для подключения к стационарной электроустановке здания (например, бытовые электроприборы или переносные инструменты).</li> </ul> <p><b>Категория перенапряжения III</b></p> <ul style="list-style-type: none"> <li>• Устройства, являющиеся частью стационарной установки, и другие устройства, которым необходима более высокая степень готовности. Сюда входят распределительные панели, силовые выключатели, распределительные системы (включая кабели, шины, распределительные коробки, выключатели и розетки), являющиеся частью стационарной установки; устройства, предназначенные для промышленного применения; и устройства, постоянно подключенные к стационарной установке (например, стационарные двигатели).</li> </ul>
---------------------------------	---

<b>Класс защиты (IEC 60529), IP</b>	<p>Степень защиты корпуса устройства, обозначаемая кодом IP (IP = International Protection, международная защита). Данная информация одинаково действительна для промышленных реле и принадлежностей. В отношении "компонентных" реле (таких как реле для печатной платы) см. степень защиты RT.</p> <p>Двухзначное число используется для обозначения защиты от прикосновения и инородных тел (первая цифра) и от влаги (вторая цифра).</p> <p>Уровни защиты от прикосновения и инородных тел (первая цифра). Первая цифра обозначает степень защиты содержимого корпуса от проникновения твердых посторонних предметов и от доступа человека к опасным компонентам.</p> <p>0: защита отсутствует  1: защита от проникновения крупных частей тела диаметром &gt; 50 мм  2: защита от проникновения пальцев (диаметр 12 мм)  3: провода и инструменты (диаметр &gt; 2,5 мм)  4: провода и инструменты (диаметр &gt; 1 мм)  5: полная защита от прикосновения  6: полная защита от прикосновения</p> <p>Степень влагозащиты (вторая цифра).</p> <p>Вторая цифра обозначает степень защиты от проникновения в корпус влаги.</p> <p>0: защита отсутствует  1: защита от вертикально падающих капель воды  2: защита от капель воды, падающих под углом (до 15°)  3: защита от распыляемой воды под углом до 60° от вертикали  4: защита от брызг воды со всех сторон  5: защита от струй воды  6: защита от мощных струй воды (затопления)  7: защита от единичного погружения  8: защита от постоянного погружения</p>
<b>Кол. циклов подключения</b>	Разъемы и принадлежности рассчитаны на 10 циклов подключения без электрической нагрузки, если не указано иное.

<p><b>Контурь заземления</b></p>	<p>Обозначает соединение двух потенциалов через их общую массу или землю. Разность потенциалов между соединением двух устройств на массу или на землю (например, датчика и контроллера), которые напрямую соединены друг с другом, приводит к возникновению электрического тока через массу общего корпуса. Эти токовые помехи могут вызывать различные проблемы, например при получении измерительных сигналов или управлении исполнительными устройствами. При передаче коммутационных или измерительных сигналов с помощью устройства с гальванической развязкой между цепями управления и нагрузки важно не допускать замыкания цепи на массу или землю, чтобы предотвратить возникновение токовых помех.</p> <div data-bbox="592 786 1358 1256" style="border: 1px solid black; padding: 5px;"> <p><b>Контурь заземления</b></p> </div>
----------------------------------	--

<b>М</b>	
<b>Макс. коммутируемая мощность</b>	Коммутируемая мощность вычисляется как произведение напряжения переключения на ток переключения (в ВА для перем. тока; в Вт для пост. тока).
<b>Макс. ток переключения</b>	Макс. ток переключения обозначает максимальный уровень тока, который может быть переключен.
<b>Максимально допустимое импульсное напряжение</b>	Максимально допустимое напряжение заданной формы и полярности, не приводящее к пробое или искровому перекрытию изоляции при заданных условиях.
<b>Максимально допустимое испытательное напряжение</b>	Напряжение, прикладываемое к устройству в условиях отдельных испытаний, не приводящее к пробое или искровому перекрытию образца для испытаний.
<b>Монтажное положение</b>	Как правило, механические и электронные реле могут устанавливаться в любом положении при отсутствии квалификационных ограничений. Для обеспечения надлежащего электрического тока и теплоотвода соединения должны иметь надежный контакт, а провода – подходящее сечение. При размещении необходимо учесть несколько факторов, включая требования по изоляции, теплоотвод и возможное взаимное магнитное влияние.

<b>Монтажное расстояние</b>	<p>Расстояние между двумя соседними компонентами при параллельном, однонаправленном расположении; или расстояние до других электрических компонентов. Из-за требований по изоляции, возможно, придется увеличить минимальное расстояние между компонентами или выбрать другой вариант расположения. Эти значения относятся к компонентам с размещением "в колонну по одному", если не указано иное.</p> <p>Также для них важны следующие определения.</p> <ul style="list-style-type: none"> <li>• Плотность компоновки: минимальные монтажные зазоры; данное минимальное расстояние определяется требованиями по изоляции при напряжении 230 В перем. тока и/или механическими требованиями к монтажу (например, использование разъемов).</li> <li>• Отдельный монтаж: компоненты монтируются с зазорами, обеспечивающими отсутствие теплового воздействия со стороны соседних компонентов.</li> </ul>
-----------------------------	---

**Н**

<b>Напряжение отпущения</b>	Уровень напряжения, при котором оптоэлектронный модуль или твердотельное реле блокируется.
<b>Напряжение срабатывания (включения)</b>	Уровень напряжения, при котором оптоэлектронный модуль или твердотельное реле становится проводящим.
<b>Непрерывный ток</b>	Ток, который может непрерывно проводиться без превышения предельно допустимых значений температуры контакта при определенных условиях.
<b>Номинальная мощность</b>	Номинальное значение мощности, преобразуемой при приложении номинального управляющего напряжения.
<b>Номинальное напряжение (изоляция)</b>	Уровень напряжения, при котором измеряются технические характеристики изоляции; является основой для определения расстояния утечки.
<b>Номинальное напряжение переключения</b>	Напряжение на выходе перед замыканием или размыканием контакта.
<b>Номинальное управляющее напряжение</b>	Номинальное значение напряжения срабатывания (искрового перекрытия) для твердотельного реле.
<b>Номинальный момент затяжки</b>	Указанное значение момента затяжки винтов (для винтового соединения) не должно превышать.
<b>Номинальный управляющий ток</b>	Входной ток, необходимый (при заданных условиях) для переключения выхода.

**П**

<b>Падение напряжения</b>	Снижение напряжения на оптоэлектронном модуле при измерении под полной нагрузкой.
<b>Перем. ток</b>	Относится к знакопеременным величинам (таким как напряжение или ток), а также к устройствам и переменным, относящимся к данным устройствам. Технические характеристики действительны для частоты 50 Гц, если не указано иное.
<b>Пост. ток</b>	Относится к электрическим величинам, таким как напряжение или ток (пост. ток, напряжение пост. тока), которые не зависят от времени.

**Р**

<b>Рабочая температура</b>	Допустимая температура окружающей среды (относительно конкретной относительной влажности), при которой изделие должно эксплуатироваться при номинальной нагрузке.
----------------------------	---

**Разделительное расстояние и расстояние утечки**

Разделительное расстояние и расстояние утечки являются критическими факторами, влияющими на изолирующую способность электрических компонентов. Расстояние утечки обозначает минимальный зазор по поверхности, который необходимо обеспечить между двумя токоведущими частями, чтобы предотвратить возникновение электрического тока через материал изоляции при заданном рабочем напряжении. Помимо рабочего напряжения на расстояние утечки оказывают влияние выбор материала изоляции (группы материала) и принятые защитные меры против загрязнения (степени загрязнения). Разделительное расстояние обозначает минимальный прямой зазор (по воздуху), который необходимо обеспечить между двумя токоведущими частями, чтобы предотвратить прохождение через воздух электрического разряда (образование дуги). Основу для расчета этих расстояний составляет предполагаемое перенапряжение (номинальное импульсное напряжение). Другими факторами, влияющими на размерные соображения конструкции, являются категория перенапряжения и степень загрязнения.

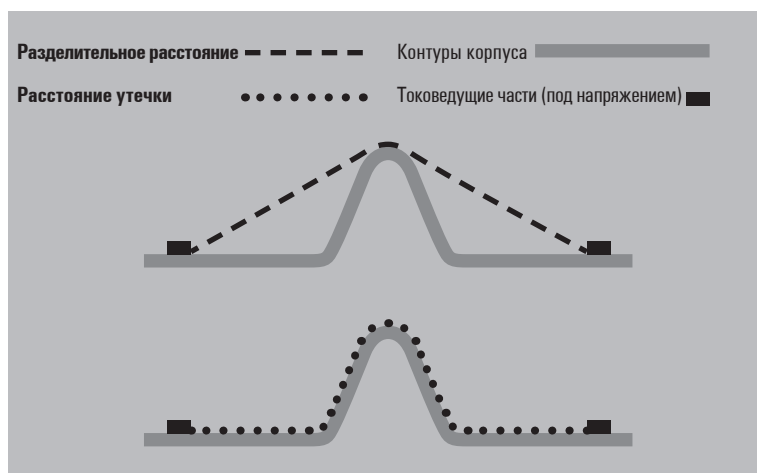
**Размеры**

Размеры в миллиметрах.

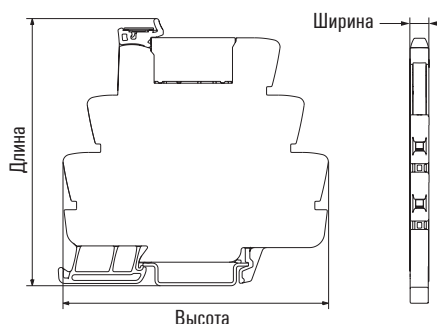

**С**

<b>Самонагрев</b>	Нагревание работающего компонента, основанное на потерях мощности в катушке реле и переключающих контактах. Для полупроводниковых элементов (таких как транзисторный выход) повышение температуры вызывается потерями мощности.
<b>Сертификаты и отметки об испытаниях</b>	<p>Сертификаты об испытаниях представляют собой независимое подтверждение от правительственных или частных регистрационных служб и проводящих испытания организаций. Они удостоверяют соответствие изделия установленным правилам и нормам и обеспечение им указанных характеристик.</p> <p>Примечание. Схема размещения заказов позволяет вам выбирать из множества вариантов исполнения. Однако не все они приняты в качестве стандартных типов (кодов заказа). Поэтому они могут быть не включены в перечень одобренных реле. Технические характеристики и перечень одобренных типов предоставляются по запросу.</p> <p>Канадская ассоциация стандартов (Canadian Standards Association, CSA), Канада          Германский Ллойд (Germanischer Lloyd, GL), Германия          Ассоциация по техническому контролю (TÜV), Германия          Лаборатория по технике безопасности (Underwriters Laboratories, Inc., UL), США:</p> <p>UR – знак соответствия компонентов для США          cUR – знак соответствия компонентов UL для Канады          cURus – знак соответствия компонентов UL для США и Канады          cULus – знак внесения компонентов в реестр UL для США и Канады          Испытательный центр Общества немецких электриков (VDE), Германия (рекомендательные отчеты и мониторинг производства)</p>
<b>Степень загрязнения</b>	<p>Загрязнение включает любые инородные вещества (твердые, жидкие или газообразные), которые способны оказывать влияние на поверхностное сопротивление изоляционного материала. Стандарт определяет четыре степени загрязнения. Нумерация и классификация основаны на количестве загрязнителя или на периодичности, с которой загрязнитель уменьшает диэлектрическую прочность и/или поверхностное сопротивление.</p> <p>Степень загрязнения 1</p> <ul style="list-style-type: none"> <li>Загрязнение отсутствует или встречается только в сухом, непроводящем виде. Загрязнение не оказывает никакого влияния.</li> </ul> <p>Степень загрязнения 2</p> <ul style="list-style-type: none"> <li>Только непроводящее загрязнение. Также возможно временное возникновение проводимости, вызванное образованием конденсата.</li> </ul> <p>Степень загрязнения 3</p> <ul style="list-style-type: none"> <li>Возможно возникновение проводящего загрязнения или сухого, непроводящего загрязнения, которое может становиться проводящим из-за образования конденсата.</li> </ul> <p>Степень загрязнения 4</p> <ul style="list-style-type: none"> <li>Загрязнение ведет к постоянной проводимости, которая может быть вызвана такими загрязнителями, как проводящая пыль, дождь или снег.</li> </ul> <p>Примечание.          Степень загрязнения 3 типична для промышленных и аналогичных условий;          степень загрязнения 2 типична для домашних и аналогичных условий.</p>

<b>Т</b>	
<b>Твердотельное реле</b>	Полупроводниковое реле, в котором в качестве переключающего механизма используется электронный компонент, например транзистор, тиристор или симистор. Полупроводниковые реле не содержат деталей, подверженных износу, и обеспечивают высокую частоту переключения по сравнению с обычными реле. Однако в отличие от обычных реле они имеют более высокие потери мощности в цепи тока нагрузки. Для гальванической развязки используется встроенная оптопара.
<b>Температура хранения</b>	Допустимая температура окружающей среды, зависящая от конкретного уровня относительной влажности, при которой следует хранить изделие в обесточенном состоянии.
<b>Тип изоляции</b>	<p>Качество системы изоляции, зависящее от конструкции и условий применения.</p> <ul style="list-style-type: none"> <li>• Функциональная изоляция: изоляция между компонентами, находящимися под напряжением, необходимая для надлежащей работы реле.</li> <li>• Основная изоляция: изоляция деталей, находящихся под напряжением, обеспечивающая основную защиту от поражения электрическим током.</li> <li>• Двойная изоляция: изоляция, состоящая из основной и дополнительной изоляции.</li> <li>• Усиленная изоляция: "улучшенная" одинарная изоляция активных компонентов, обеспечивающая такую же защиту от поражения электрическим током, как и двойная изоляция. Двойная изоляция состоит из основной и дополнительной изоляции; добавочная изоляция защищает от поражения электрическим током в случае пробоя основной изоляции.</li> </ul>
<b>Ток утечки</b>	Ток на стороне нагрузки оптоэлектронного модуля или твердотельного реле, текущий в направлении выходного каскада в заблокированном состоянии.
<b>Триггер Шмитта</b>	<p>Строго говоря, напряжение переключения для цифрового управления носит аналоговый характер (не происходит никакого переключения с "0" на "1" между максимальным и минимальным значениями напряжения).</p> <p>Это может привести к неточностям в результатах переключения, прежде всего, при быстрой передаче сигналов. В этом случае триггер Шмитта действует в качестве порогового переключателя. При превышении порогового напряжения, заданного в триггере Шмитта, на выходе устанавливается максимально возможное напряжение (логическая "1"). В противном случае на выход выдается минимально возможное напряжение (логический "0"). Как правило, триггер Шмитта проектируется с гистерезисом. Пороговое напряжение, заданное для активации, превышает напряжение для деактивации. Это не позволяет запускать операцию переключения в результате небольших колебаний сигнала.</p>

<b>У</b>	
<b>Упаковочная единица</b>	Обозначает минимальный объем (например, упаковка) или количество изделий в коробке.

**Ухудшение характеристик / кривая ухудшения характеристик**

С ростом температуры окружающей среды непрерывный ток уменьшается; это отображается на кривой ухудшения характеристик (графике снижения нагрузки). Электрический ток вырабатывает тепло, количество которого возрастает по мере увеличения тока. Электрические компоненты имеют верхнее предельное значение температуры, ограничивающее их работоспособность. Температура, оказывающая влияние на компоненты, представляет собой сочетание температуры окружающей среды и тепла, вырабатываемого электрическим током. Поэтому, чтобы гарантированно избежать превышения предельной температуры, следует уменьшить ток при повышении общей температуры. Кривая ухудшения характеристик отражает эту связь между преобладающей температурой и итоговой максимальной силой тока относительно предельного значения температуры.

**Ч****Частота на входе**

Количество коммутационных операций, выполняемых за заданную единицу времени. Максимальная частота переключения для средних нагрузок может превышать значение, указанное для номинальной нагрузки до тех пор, пока переключение нагрузки не приводит к повышению температуры.



# Указатель

<b>Указатель</b>	Указатель по типу	X.2
	Указатель по коду заказа	X.5
	Адреса по всему миру	X.8

Тип	№ для заказа	Стр.
-----	--------------	------

**A**

AP DKT4 PA	0687560000	E.12
AP DKT4 PA	0687560000	E.11
AP MCZ1.5	8389030000	A.68

**B**

BT LOCK PEN	8659840000	D.4
-------------	------------	-----

**D**

DKLI 4/35 24VDC	8010950000	E.12
DKPI 35 24VDC/0V	8019530000	E.12
DKV 35 24VDC 0,5A	8015790000	E.11
DKV 35 5VDC 0,5A	8018590000	E.11
DKZ 35 24VDC 1S	8008190000	D.10
DKZ DK5 24VDC 0,1-1S	8243780000	D.11
DKZ DK5 24VDC 1-100S	8019650000	D.11
DKZ DK5 24VDC 10-100MS	8228680000	D.10
DKZA 35 24VDC 150MS	8022110000	D.9
DKZA 35 24VDC 50MS	8008180000	D.9
DKZA DK5 24VDC 0,1-1S	8243770000	D.12
DKZA DK5 24VDC 1-100S	8019630000	D.12
DKZA DK5 24VDC 10-100MS	8228690000	D.11

**E**

EGD1 EG2 4D 5-250VAC/1A	0546160000	E.10
EGD2 EG2 5. 240VAC/1A	0546260000	E.10
EGS EG2 EN 230VAC	1115860000	E.9
EGS EG2 EN 24VDC	0193860000	E.9
EGT EG1 35 1A + 1R	8002290000	E.9
EGT1 EG2/EN SCHALT.1X1U	0126360000	E.9
EGT2 EG2/EN SCHALT.	0104060000	E.9
EGT4 EG2/EN	0104360000	E.9
EGT5 EG2/EN TASTER	0104260000	E.9
EGT6 EG2/EN	0114660000	E.9
ESG 6/15 K MC NEUTR. WS	1880100000	B.12
ESG 6/15 K MC NEUTR. WS	1880100000	B.8
ESG 9/11K MC NEUTRAL	1857440000	B.25
ESG 9/11K MC NEUTRAL	1857440000	B.22
ESG 9/11K MC NEUTRAL	1857440000	B.19

**I**

ISPF 0B75 BL	0526780000	A.57
ISPF 0B75 RT	0526760000	A.57
ISPF 0B75 SW	0526700000	A.57

**J**

JP CLJP M	8778490000	E.7
JP TEST	8794120000	E.6
JPP NPN PNP 24VDC	8852350000	E.5
JPP PNP NPN 24VDC	8857030000	E.5
JPR 24VDC 1CO M12	8771140000	E.3
JPR 24VDC ISO 1CO M12	8771140000	E.3
JPTA 50MS 24VDC PNP M12	8771440000	E.4
JPTA100MS 24VDC PNP M12	8836630000	E.4

**L**

LM MT300 15X6 VARIANTEN	1686360000	A.57
LM MT300 15X6 VARIANTEN	1686360000	A.46

**M**

MCZ O 120VUC	8421060000	A.66
MCZ O 230VAC	8421380000	A.66
MCZ O 24VDC	8324610000	A.66
MCZ O 24VUC	8287730000	A.64
MCZ O 24VUC	8365940000	A.64
MCZ O 5V TTL	8398940000	A.66
MCZ O TRAK 24. 110VDC	8820710000	A.67
MCZ R 110VDC	8467470000	A.59
MCZ R 120VAC	8402880000	A.59
MCZ R 230VAC	8237710000	A.59
MCZ R 24VDC	8365980000	A.59
MCZ R 24VDC 1CO AU TRAK	8790520000	A.63
MCZ R 24Vdc 1CO TRAK	8713890000	A.61
MCZ R 24Vdc 1NO TRAK	8499550000	A.61
MCZ R 24VDC 5uAu	8442960000	A.59
MCZ R 24VDC	8390590000	A.59
MCZ R 36VDC 1CO AU TRAK	8790510000	A.63
MCZ R 36Vdc 1CO TRAK	8713900000	A.61
MCZ R 48...110VDC 1CO AU TRAK	8790550000	A.63
MCZ R 48...110Vdc 1CO TRAK	8713910000	A.61
MCZ R 48...110Vdc 1NO TRAK	8574070000	A.61
MCZ TO 24VDC/150MS	8286410000	D.8
MCZ TO 24VDC/50MS	8324590000	D.8
MOS 12-28VDC 100kHz	8937990000	A.54
MOS 12-28VDC/5V TTL	8937930000	A.56
MOS 24VDC/12-300VDC 1A	8937830000	A.52
MOS 24VDC/5-33VDC 10A	8937940000	A.50
MOS 24VDC/5-48VDC 0.5A	8937980000	A.53
MOS 24VDC/8-30VDC 2A	8937970000	A.51
MOS 5V TTL/24VDC 0,1A	8937920000	A.55
MOS FEED THROUGH	8973450000	A.57

Тип	№ для заказа	Стр.
-----	--------------	------

MOS SUPPLY	8973460000	A.57
------------	------------	------

**P**

PSSR 24VDC/1PH AC 20A	8952110000	C.4
PSSR 24VDC/3PH AC 20A	8952130000	C.5

**Q**

QB 75/6.2/15	0535200000	A.57
--------------	------------	------

**R**

RCI314012	8869800000	B.15
RCI314024	8869810000	B.15
RCI314048	8869820000	B.15
RCI314110	8869830000	B.15
RCI314524	8869840000	B.15
RCI314615	8869850000	B.15
RCI314730	8869860000	B.15
RCI314AB2	8870090000	B.15
RCI314AC4	8870100000	B.15
RCI314AC4	8870100000	B.7
RCI314AC4	8870100000	B.6
RCI314AE8	8870110000	B.15
RCI314B80	8870120000	B.15
RCI314R24	8870130000	B.15
RCI314R24	8870130000	B.7
RCI314R24	8870130000	B.6
RCI314S15	8870140000	B.15
RCI314S15	8870140000	B.7
RCI314S15	8870150000	B.6
RCI314T30	8870140000	B.15
RCI314T30	8870150000	B.7
RCI314T30	8870150000	B.6
RCI374012	8869950000	B.15
RCI374024	8869960000	B.15
RCI374048	8869970000	B.15
RCI374110	8869980000	B.15
RCI374524	8869990000	B.15
RCI374615	8870000000	B.15
RCI374730	8870010000	B.15
RCI374AB2	8870240000	B.15
RCI374AC4	8870250000	B.15
RCI374AC4	8870250000	B.7
RCI374AC4	8870250000	B.6
RCI374AE8	8870260000	B.15
RCI374B80	8870270000	B.15
RCI374R24	8870280000	B.15
RCI374R24	8870280000	B.7
RCI374R24	8870280000	B.6
RCI374S15	8870290000	B.15
RCI374S15	8870290000	B.7
RCI374S15	8870290000	B.6
RCI374T30	8870300000	B.15
RCI374T30	8870300000	B.7
RCI374T30	8870300000	B.6
RCI424012	8869870000	B.17
RCI424024	8869890000	B.17
RCI424048	8869900000	B.17
RCI424110	8869910000	B.17
RCI42424F6	1218380000	B.46
RCI424524	8869920000	B.17
RCI424615	8869930000	B.17
RCI424730	8869940000	B.17
RCI424AB2	8870170000	B.17
RCI424AC4	8870180000	B.17
RCI424AC4	8870180000	B.11
RCI424AC4	8870180000	B.10
RCI424AE8	8870190000	B.17
RCI424B80	8870200000	B.17
RCI424R24	8870210000	B.17
RCI424R24	8870210000	B.11
RCI424R24	8870210000	B.10
RCI424S15	8870220000	B.17
RCI424S15	8870220000	B.11
RCI424S15	8870220000	B.10
RCI424T30	8870230000	B.17
RCI424T30	8870230000	B.11
RCI424T30	8870230000	B.10
RCI484012	8870020000	B.17
RCI484024	8870030000	B.17
RCI484048	8870040000	B.17
RCI484110	8870050000	B.17
RCI484524	8870060000	B.17
RCI484615	8870070000	B.17
RCI484730	8870080000	B.17
RCI484AB2	8870310000	B.17
RCI484AC4	8870320000	B.17
RCI484AC4	8870320000	B.11
RCI484AC4	8870320000	B.10
RCI484AE8	8870330000	B.17
RCI484B80	8870340000	B.17
RCI484R24	8870350000	B.17
RCI484R24	8870350000	B.11
RCI484R24	8870350000	B.10
RCI484S15	8870360000	B.17
RCI484S15	8870360000	B.11
RCI484S15	8870360000	B.10

Тип	№ для заказа	Стр.
-----	--------------	------

RCI484T30	8870370000	B.17
RCI484T30	8870370000	B.11
RCI484T30	8870370000	B.10
RCIKIT 115VAC 1CO LD	8897090000	B.6
RCIKIT 115VAC 1CO LD/PB	8897060000	B.6
RCIKIT 115VAC 2CO LD	8897100000	B.10
RCIKIT 115VAC 2CO LD/PB	8897080000	B.10
RCIKIT 230VAC 1CO LD/PB	8881600000	B.6
RCIKIT 230VAC 1CO LED	8871020000	B.6
RCIKIT 230VAC 2CO LD/PB	8881630000	B.10
RCIKIT 230VAC 2CO LED	8871050000	B.10
RCIKIT 24VAC 1CO LD/PB	8881590000	B.6
RCIKIT 24VAC 1CO LED	8871010000	B.6
RCIKIT 24VAC 2CO LD/PB	8881620000	B.10
RCIKIT 24VAC 2CO LED	8871040000	B.10
RCIKIT 24VDC 1CO LD/PB	8881580000	B.6
RCIKIT 24VDC 1CO LED	8871000000	B.6
RCIKIT 24VDC 2CO LD/FG	1218410000	B.46
RCIKIT 24VDC 2CO LD/PB	8881610000	B.10
RCIKIT 24VDC 2CO LED	8871030000	B.10
RCIKITP 115VAC 1CO LD	8897130000	B.7
RCIKITP 115VAC 2CO LD	8897170000	B.11
RCIKITP 230VAC 1CO LD	8897140000	B.7
RCIKITP 230VAC 2CO LD	8897180000	B.11
RCIKITP 24VAC 1CO LD	8897120000	B.7
RCIKITP 24VAC 1CO LD/PB	8897200000	B.7
RCIKITP 24VAC 2CO LD	8897160000	B.11
RCIKITP 24VAC 2CO LD/PB	8897240000	B.11
RCIKITP 24VDC 1CO LD	8897110000	B.7
RCIKITP 24VDC 1CO LD/PB	8897190000	B.7
RCIKITP 24VDC 2CO LD	8897150000	B.11
RCIKITP 24VDC 2CO LD/PB	8897230000	B.11
RCIKITP 115VAC 1CO LD	8897210000	B.7
RCIKITP 115VAC 2CO LD	8897250000	B.11
RCIKITP 230VAC 1CO LD	8897220000	B.7
RCIKITP 230VAC 2CO LD	8897260000	B.11
RCIKITZ 24VDC 2CO LD/FG	1218390000	B.46
RCL424005	8693790000	A.33
RCL424012	4058560000	A.33
RCL424024	4058570000	A.33
RCL424048	4058750000	A.33
RCL424060	4058760000	A.33
RCL424110	4058590000	A.33
RCL425005	1174490000	A.33
RCL425012	4074580000	A.33
RCL425024	4058580000	A.33
RCL425048	1201230000	A.33
RCL425060	1201260000	A.33
RCL425110	8828370000	A.33
RCM270012	8689840000	B.29
RCM270024	8689860000	B.29
RCM270024	8689860000	B.18
RCM270048	8689880000	B.29
RCM270110	8689900000	B.29
RCM270524	8689760000	B.29
RCM270524	8689760000	B.18
RCM270548	8689780000	B.29
RCM270615	8689800000	B.29
RCM270615	8689800000	B.18
RCM270730	8689820000	B.29
RCM270730	8689820000	B.18
RCM270AB2	8957020000	B.29
RCM270AC4	8957030000	B.29
RCM270AE8	8957040000	B.29
RCM270B80	8957050000	B.29
RCM270L12	8689850000	B.29
RCM270L24	8689870000	B.29

Тип	№ для заказа	Стр.	Тип	№ для заказа	Стр.	Тип	№ для заказа	Стр.	Тип	№ для заказа	Стр.
RIMH 3 24/60VUC	8869610000	B.9	RS 32 230VUC LD LP 2U	9406721001	B.53	SRDH 3CO	8869350000	B.38	TOS 24VDC 230VAC1A	1127410000	A.27
RIMH 3 24/60VUC GN	8869620000	B.26	RS 32 24-48VUC LD LP 2U	1122661001	B.54	SRDH CLIP M	8869370000	B.38	TOS 24VDC 230VAC1A	1127680000	A.31
RIMH 3 24/60VUC GN	8869620000	B.23	RS 32 24VDC LD LP 2U	9406211001	B.52	SSR 24VDC/0-24VDC 3,5A	1132310000	A.34	TOS 24VDC 24VDC2A	1127170000	A.23
RIMH 3 24/60VUC GN	8869620000	B.20	RS 32 24VDC LD LP 2U	9406212001	B.53	SSR 24VDC/max.240VAC 1A	1132290000	A.34	TOS 24VDC 24VDC3,5A	1127630000	A.30
RIMH 3 24/60VUC GN	8869620000	B.13	RS32 24 VDC SAFETY	8872160000	B.51	SSS RELAIS 24V/230V 1AAC	4061210000	A.34	TOS 24VDC 48VDC0,1A	1126940000	A.19
RIMH 3 24/60VUC GN	8869620000	B.9	RSM 16R 24VDC LP GEM.-	1107861001	B.57	SSS RELAIS 24V/24V 0,1ADC	4061180000	A.34	TOS 24VDC EMPTY	1127720000	A.32
RIMH 3 6/24VUC	8869630000	B.26	RSM 16RS 115VUC LP	1114761001	B.57	SSS RELAIS 24V/24V 2ADC	4061190000	A.34	TOS 24VDC/230VAC 0,1A	8951120000	A.43
RIMH 3 6/24VUC	8869630000	B.23	RSM 16RS 230VAC LP	1115061001	B.57	SSS RELAIS 5V/230V 1AAC	1132260000	A.34	TOS 24VDC/24VDC 4A	1275100000	A.45
RIMH 3 6/24VUC	8869630000	B.20	RSM 16RS 24VDC LP	1113761001	B.57	SSS RELAIS 5V/24V 0,1ADC	4064320000	A.34	TOS 24VDC/48VDC 0,1A	8950720000	A.39
RIMH 3 6/24VUC	8869630000	B.13	RSM 16RS 24VDC LP GEM.+	1113861001	B.57	SSS RELAIS 5V/24V 2ADC	4064310000	A.34	TOS 24VDC/48VDC 0,5A	8950920000	A.41
RIMH 3 6/24VUC	8869630000	B.9	RSM 16RS 24VUC	1173661001	B.57	SSS RELAIS 60V/230V 1AAC	4061220000	A.34	TOS 24VDC 230VAC1A	1127420000	A.27
RIMH 3 6/24VUC GN	8869640000	B.26	RSM 4R 24VDC LP GEM.-	1112361001	B.57	SSS RELAIS 60V/24V 0,1ADC	4061230000	A.34	TOS 24VUC 24VDC2A	1127180000	A.23
RIMH 3 6/24VUC GN	8869640000	B.23	RSM 4RS 115VUC LP	1114561001	B.57	SSS RELAIS 60V/24V 2ADC	4061200000	A.34	TOS 24VUC 48VDC0,1A	1126950000	A.19
RIMH 3 6/24VUC GN	8869640000	B.20	RSM 4RS 230VAC LP	1114861001	B.57				TOS 48-60VAC/230VAC 0,1A	8951230000	A.43
RIMH 3 6/24VUC GN	8869640000	B.13	RSM 4RS 24VDC LP GEM.-	1113361001	B.57				TOS 48-60VAC/48VDC 0,1A	8950830000	A.39
RIMH 3 6/24VUC GN	8869640000	B.9	RSM 4RS 24VDC LP GEM.+	1113461001	B.57				TOS 48-60VAC/48VDC 0,5A	8951030000	A.41
RIMH 3 6/60VAC RC	8869770000	B.26	RSM 4RS 24VUC LP	1173461001	B.57				TOS 48-60VDC/230VAC 0,1A	8951130000	A.43
RIMH 3 6/60VAC RC	8869770000	B.23	RSM 8R 24VDC LP GEM.-	1107761001	B.57				TOS 48-60VDC/48VDC 0,1A	8950730000	A.39
RIMH 3 6/60VAC RC	8869770000	B.20	RSM 8RS 115VUC LP	1114661001	B.57				TOS 48-60VDC/48VDC 0,5A	8950930000	A.41
RIMH 3 6/60VAC RC	8869770000	B.13	RSM 8RS 230VAC LP	1114961001	B.57				TOS 48VUC 230VAC1A	1127430000	A.27
RIMH 3 6/60VAC RC	8869770000	B.9	RSM 8RS 24VDC GEM.+	1113661001	B.57				TOS 48VUC 24VDC2A	1127190000	A.23
RIMH 4 110VUC VAR	8869730000	B.26	RSM 8RS 24VDC LP GEM.-	1113561001	B.57				TOS 48VUC 48VDC0,1A	1126960000	A.19
RIMH 4 110VUC VAR	8869730000	B.23	RSM 8RS 24VUC LP	1173561001	B.57				TOS 5VDC 230VAC1A	1127390000	A.27
RIMH 4 110VUC VAR	8869730000	B.20	RSD 30/DV 5-24V CC/SA	9443110000	B.58				TOS 5VDC 24VDC2A	1127140000	A.23
RIMH 4 110VUC VAR	8869730000	B.13	RSD 30/DV 5-24V CC/SC	9443100000	B.58				TOS 5VDC 48VDC0,1A	1126920000	A.19
RIMH 4 110VUC VAR	8869730000	B.9	RSO31-0AC24/F	9430320000	B.59				TOS 5VDC/230VAC 0,1A	8951100000	A.43
RIMH 4 230VUC VAR	8869750000	B.26	RSO31-0DC24/F	9430820000	B.59				TOS 5VDC/48VDC 0,1A	8950700000	A.39
RIMH 4 230VUC VAR	8869750000	B.23	RSS112005 05VDC-REL1U	1174540000	A.33				TOS 5VDC/48VDC 0,5A	8950900000	A.41
RIMH 4 230VUC VAR	8869750000	B.20	RSS112012 12VDC-REL1U	1220670000	A.33				TOS 60VUC 230VAC1A	1127440000	A.27
RIMH 4 230VUC VAR	8869750000	B.13	RSS112024 24VDC-REL1U	4061590000	A.33				TOS 60VUC 24VDC2A	1127200000	A.23
RIMH 4 230VUC VAR	8869750000	B.9	RSS112060 60VDC-REL1U	4061600000	A.33				TOS 60VUC 48VDC0,1A	1126970000	A.19
RIMH 4 24VUC VAR	8869710000	B.26	RSS113005 05VDC-REL1U	4061580000	A.33				TOZ 120VAC RC 230VAC1A	1127600000	A.27
RIMH 4 24VUC VAR	8869710000	B.23	RSS113012 12VDC-REL1U	4061610000	A.33				TOZ 120VAC RC 24VDC2A	1127350000	A.23
RIMH 4 24VUC VAR	8869710000	B.20	RSS113024 24VDC-REL1U	4060120000	A.33				TOZ 120VAC RC 48VDC0,1A	1127110000	A.19
RIMH 4 24VUC VAR	8869710000	B.13	RSS113060 60VDC-REL1U	4061630000	A.33				TOZ 120VUC 230VAC1A	1127580000	A.27
RIMH 4 24VUC VAR	8869710000	B.9	RT314024 24VDC 1CO	4058480000	B.57				TOZ 120VUC 24VDC2A	1127330000	A.23
RPW202024	8690730000	B.41	RT314024 24VDC 1CO	8630780000	B.57				TOZ 120VUC 48VDC0,1A	1127090000	A.19
RPW202730	8690720000	B.41	RT314110 110VDC 1CO	8630500000	B.57				TOZ 12VDC 230VAC1A	1127520000	A.27
RPW702024	8690760000	B.41	RT314110 110VDC 1CO	8630770000	B.57				TOZ 12VDC 24VDC2A	1127280000	A.23
RPW702524	8690740000	B.41	RT315048 48Vdc-Rel1U	4058740000	B.57				TOZ 12VDC 48VDC0,1A	1127040000	A.19
RPW702730	8690750000	B.41							TOZ 230VAC RC 230VAC1A	1127610000	A.27
RRD221024	8690370000	B.35							TOZ 230VAC RC 24VDC2A	1127370000	A.23
RRD223024	8690380000	B.35							TOZ 230VAC RC 48VDC0,1A	1127120000	A.19
RRD223048	8690400000	B.35	SAI-Y-SS PARA 2M12	1783430000	E.7				TOZ 230VUC 230VAC1A	1127580000	A.27
RRD226024	8690270000	B.35	SAIL-M12GM12G-4-0.3U	9457150000	E.7				TOZ 230VUC 24VDC2A	1127340000	A.23
RRD226115	8690310000	B.35	SAIL-M12GM12G-4-0.6U	9457160000	E.7				TOZ 230VUC 48VDC0,1A	1127100000	A.19
RRD226230	8690330000	B.35	SAIL-M12GM12G-4-1.5U	9457190000	E.7				TOZ 24-230VUC 230VAC1A	1127620000	A.28
RRD228024	8690280000	B.35	SAIL-M12GM12G-5-0.3U	9457340030	E.7				TOZ 24-230VUC 230VAC1A	1127710000	A.31
RRD228048	8690300000	B.35	SAIL-M12GM12G-5-0.6U	9457340060	E.7				TOZ 24-230VUC 24VDC2A	1127380000	A.24
RRD228115	8690320000	B.35	SAIL-M12GM12G-5-1.5U	9457340150	E.7				TOZ 24-230VUC 24VDC3,5A	1127670000	A.30
RRD228230	8690340000	B.35	SCMH 2CO	8869400000	B.19				TOZ 24-230VUC 48VDC0,1A	1127130000	A.20
RRD321012	8799030000	B.37	SCMH 2CO P	8876220000	B.19				TOZ 24-230VUC EMPTY	1127750000	A.32
RRD321024	8690610000	B.37	SCMH 3CO N	8869410000	B.22				TOZ 24VDC 230VAC1A	1127530000	A.27
RRD3210C4	8797650000	B.37	SCMH 4CO	8869420000	B.25				TOZ 24VDC 230VAC1A	1127700000	A.31
RRD321110	8690650000	B.37	SCMH 4CO N	8869390000	B.25				TOZ 24VDC 24VDC2A	1127290000	A.23
RRD3211B0	8797640000	B.37	SCMH 4CO P	8869430000	B.25				TOZ 24VDC 24VDC3,5A	1127650000	A.30
RRD321220	7940007742	B.37	SCMH CLIP M	8869450000	B.25				TOZ 24VDC 48VDC0,1A	1127050000	A.19
RRD3212C0	8797610000	B.37	SCMH CLIP M	8869450000	B.22				TOZ 24VDC EMPTY	1127740000	A.32
RRD323024	8690620000	B.37	SCMH CLIP M	8869450000	B.19				TOZ 24VDC 230VAC1A	1127540000	A.27
RRD3230C4	7940007732	B.37	SCMH CLIP N	8875620000	B.25				TOZ 24VDC 24VDC2A	1127300000	A.23
RRD323110	8690660000	B.37	SCMH CLIP N	8875620000	B.22				TOZ 24VUC 48VDC0,1A	1127060000	A.19
RRD323220	8798610000	B.37	SCMH CLIP P	8869440000	B.25				TOZ 24VUC 24VDC3,5A	1127650000	A.30
RRD3232C0	8829400000	B.37	SCMH CLIP P	8869440000	B.19				TOZ 24VUC 48VDC0,1A	1127050000	A.19
RRD326024	8690450000	B.37	SCMH MARK	8869460000	B.25				TOZ 24VUC EMPTY	1127740000	A.32
RRD326048	8690470000	B.37	SCMH MARK	8869460000	B.22				TOZ 24VUC 230VAC1A	1127540000	A.27
RRD326115	8690550000	B.37	SCMH MARK	8869460000	B.19				TOZ 24VUC 24VDC2A	1127300000	A.23
RRD326230	8690570000	B.37	SCMH QV P	8870850000	B.25				TOZ 24VUC 230VAC1A	1127700000	A.31
RRD328024	8690460000	B.37	SCMH QV P	8870850000	B.19				TOZ 24VDC 24VDC3,5A	1127290000	A.23
RRD328048	8690480000	B.37	SCMH QV S	1132080000	B.25				TOZ 24VDC 24VDC3,5A	1127670000	A.30
RRD328115	8690560000	B.37	SCMH QV S	1132080000	B.22				TOZ 24VDC 230VAC1A	1127300000	A.23
RRD328230	8690580000	B.37	SCMH QV S	1132080000	B.19				TOZ 24VDC 230VAC1A	1127500000	A.27
RS 30 115VAC LD LP 1A	1102111001	B.49	Screwly-M12-DM	1900001000	E.7				TOZ 24VDC 24VDC3,5A	1127300000	A.23
RS 30 115VAC LD LP 1A	1102121001	B.49	SD 0,5x3,0x80	9008320000	C.6				TOZ 24VDC 48VDC0,1A	1127060000	A.19
RS 30 115VUC BL/SL 1U	1100760000	B.49	SD 0,6x3,5x100	9008330000	B.42				TOZ 24VDC 48VDC0,1A	1126930000	A.19
RS 30 230VAC BL/SL 1U	1100860000	B.49	SD 0,6x3,5x100	9008330000	B.38				TOZ 24VDC/230VAC 0,1A	8951110000	A.43
RS 30 230VAC LD LP 1A	1102211001	B.49	SD 0,6x3,5x100	9008330000	A.68				TOZ 24VDC/48VDC 0,1A	8950710000	A.39
RS 30 230VAC LD LP 1A	1102221001	B.49	SD 0,6x3,5x100	9008330000	A.57				TOZ 24VDC/48VDC 0,5A	8950910000	A.41
RS 30 230VAC LP 1A	1102261001	B.49	SD 0,6x3,5x100	9008330000	A.46				TOZ 220VDC/230VAC 0,1A	8951150000	A.43
RS 30 24VDC BL/SL 1U	1100260000	B.49	SD 0,6x3,5x100	9008330000	A.35				TOZ 220VDC/48VDC 0,1A	8950750000	A.39
RS 30 24VDC LD BL/SL 1U	1100210000	B.49	SD TO 0,6x3,0	1323880000	A.35				TOZ 220VDC/48VDC 0,5A	8950950000	A.41
RS 30 24VDC LD LP 1A	1101611001	B.49	SDK PHO	9008470000	A.35				TOS 230VAC RC 230VAC1A	1127490000	A.27
RS 30 24VDC LD LP 1A	1101621001	B.49	SDK PZZ	9008540000	C.6				TOS 230VAC RC 24VDC2A	1127240000	A.23
RS 30 24VDC LD LP 1R	1100911001	B.49	SPW 3CO	8697680000	B.42				TOS 230VAC RC 48VDC0,1A	1127010000	A.19
RS 30 24VDC LD LP 1R	1100921001	B.49	SRCJ 2CO	8869490000	B.12				TOS 230VAC/230VAC 0,1A	8951250000	A.43
RS 30 24VDC LD LP 1U	1181511001	B.49	SRCJ 2CO	8869490000	B.8				TOS 230VAC/48VDC 0,1A	8950850000	A.39
RS 30 24VDC LD LP 1U	1181521001	B.49	SRCJ 2CO N	8869480000	B.12				TOS 230VAC/48VDC 0,5A	8951050000	A.41
RS 30 24VDC LP 1A	1101661001	B.49									

Тип	№ для заказа	Стр.
TRS 230VUC 2CO EMPTY	1124030000	A.32
TRS 24-230VUC 1CO	1122850000	A.10
TRS 24-230VUC 1CO AU	1123090000	A.11
TRS 24-230VUC 1CO EMPTY	1123330000	A.32
TRS 24-230VUC 2CO	1123580000	A.16
TRS 24-230VUC 2CO AU	1123820000	A.17
TRS 24-230VUC 2CO EMPTY	1124070000	A.32
TRS 24VDC 1CO	1122770000	A.7
TRS 24VDC 1CO AU	1123000000	A.9
TRS 24VDC 1CO EMPTY	1123240000	A.32
TRS 24VDC 2CO	1123490000	A.13
TRS 24VDC 2CO AU	1123730000	A.15
TRS 24VDC 2CO EMPTY	1123980000	A.32
TRS 24VUC 1CO	1122780000	A.7
TRS 24VUC 1CO AU	1123010000	A.9
TRS 24VUC 1CO EMPTY	1123250000	A.32
TRS 24VUC 2CO	1123500000	A.13
TRS 24VUC 2CO AU	1123740000	A.15
TRS 24VUC 2CO EMPTY	1123990000	A.32
TRS 48VUC 1CO	1122790000	A.7
TRS 48VUC 1CO AU	1123020000	A.9
TRS 48VUC 1CO EMPTY	1123270000	A.32
TRS 48VUC 2CO	1123510000	A.13
TRS 48VUC 2CO AU	1123750000	A.15
TRS 48VUC 2CO EMPTY	1124000000	A.32
TRS 5VDC 1CO	1122740000	A.7
TRS 5VDC 1CO AU	1122980000	A.9
TRS 5VDC 1CO EMPTY	1123220000	A.32
TRS 5VDC 2CO	1123470000	A.13
TRS 5VDC 2CO AU	1123710000	A.15
TRS 5VDC 2CO EMPTY	1123950000	A.32
TRS 60VUC 1CO	1122800000	A.7
TRS 60VUC 1CO AU	1123030000	A.9
TRS 60VUC 1CO EMPTY	1123280000	A.32
TRS 60VUC 2CO	1123520000	A.13
TRS 60VUC 2CO AU	1123770000	A.15
TRS 60VUC 2CO EMPTY	1124010000	A.32
TRZ 120VAC RC 1CO	1122940000	A.7
TRZ 120VAC RC 1CO AU	1123190000	A.9
TRZ 120VAC RC 1CO EMPTY	1123430000	A.32
TRZ 120VAC RC 2CO	1123680000	A.13
TRZ 120VAC RC 2CO AU	1123920000	A.15
TRZ 120VAC RC 2CO EMPTY	1124170000	A.32
TRZ 120VUC 1CO	1122920000	A.7
TRZ 120VUC 1CO AU	1123170000	A.9
TRZ 120VUC 1CO EMPTY	1123410000	A.32
TRZ 120VUC 2CO	1123650000	A.13
TRZ 120VUC 2CO AU	1123900000	A.15
TRZ 120VUC 2CO EMPTY	1124140000	A.32
TRZ 12VDC 1CO	1122870000	A.7
TRZ 12VDC 1CO AU	1123110000	A.9
TRZ 12VDC 1CO EMPTY	1123350000	A.32
TRZ 12VDC 2CO	1123600000	A.13
TRZ 12VDC 2CO AU	1123840000	A.15
TRZ 12VDC 2CO EMPTY	1124090000	A.32
TRZ 230VAC RC 1CO	1122950000	A.7
TRZ 230VAC RC 1CO AU	1123200000	A.9
TRZ 230VAC RC 1CO EMPTY	1123440000	A.32
TRZ 230VAC RC 2CO	1123690000	A.13
TRZ 230VAC RC 2CO AU	1123930000	A.15
TRZ 230VAC RC 2CO EMPTY	1124180000	A.32
TRZ 230VUC 1CO	1122930000	A.7
TRZ 230VUC 1CO AU	1123180000	A.9
TRZ 230VUC 1CO EMPTY	1123420000	A.32
TRZ 230VUC 2CO	1123670000	A.13
TRZ 230VUC 2CO AU	1123910000	A.15
TRZ 230VUC 2CO EMPTY	1124150000	A.32
TRZ 24-230VUC 1CO	1122970000	A.10
TRZ 24-230VUC 1CO AU	1123210000	A.11
TRZ 24-230VUC 1CO EMPTY	1123450000	A.32
TRZ 24-230VUC 2CO	1123700000	A.16
TRZ 24-230VUC 2CO AU	1123940000	A.17
TRZ 24-230VUC 2CO EMPTY	1124190000	A.32
TRZ 24VDC 1CO	1122880000	A.7
TRZ 24VDC 1CO AU	1123120000	A.9
TRZ 24VDC 1CO EMPTY	1123370000	A.32
TRZ 24VDC 2CO	1123610000	A.13
TRZ 24VDC 2CO AU	1123850000	A.15
TRZ 24VDC 2CO EMPTY	1124100000	A.32
TRZ 24VUC 1CO	1122890000	A.7
TRZ 24VUC 1CO AU	1123130000	A.9
TRZ 24VUC 1CO EMPTY	1123380000	A.32
TRZ 24VUC 2CO	1123620000	A.13
TRZ 24VUC 2CO AU	1123870000	A.15
TRZ 24VUC 2CO EMPTY	1124110000	A.32
TRZ 48VUC 1CO	1122900000	A.7
TRZ 48VUC 1CO AU	1123140000	A.9
TRZ 48VUC 1CO EMPTY	1123390000	A.32
TRZ 48VUC 2CO	1123630000	A.13
TRZ 48VUC 2CO AU	1123880000	A.15
TRZ 48VUC 2CO EMPTY	1124120000	A.32
TRZ 5VDC 1CO	1122860000	A.7
TRZ 5VDC 1CO AU	1123100000	A.9
TRZ 5VDC 1CO EMPTY	1123340000	A.32
TRZ 5VDC 2CO	1123590000	A.13
TRZ 5VDC 2CO AU	1123830000	A.15
TRZ 5VDC 2CO EMPTY	1124080000	A.32
TRZ 60VUC 1CO	1122910000	A.7
TRZ 60VUC 1CO AU	1123150000	A.9

Тип	№ для заказа	Стр.
TRZ 60VUC 1CO EMPTY	1123400000	A.32
TRZ 60VUC 2CO	1123640000	A.13
TRZ 60VUC 2CO AU	1123890000	A.15
TRZ 60VUC 2CO EMPTY	1124130000	A.32
TW TXS/TXZ R3.2	1240800000	A.35
TXS SUPPLY	1240780000	A.35
TXZ SUPPLY	1240790000	A.35

## W

WEW 35/2	1061200000	B.42
WEW 35/2	1061200000	B.38
WEW 35/2	1061200000	A.68
WEW 35/2 SW	1061210000	A.57
WEW 35/2 SW	1061210000	A.35
WS 10/6 MC Midd. Neutr.	1818400000	A.35
WS 10/6 MC NEUTRAL	1828450000	A.68
WS 12/6 MC NEUTRAL	1609900000	A.57
WS 12/6 MC NEUTRAL	1609900000	A.46

## Z

ZDV 1.5N/R12.8/10 GE	1193700000	A.35
ZDV 1.5N/R6.4/10 GE	1193680000	A.35
ZDV 1.5N/R6.4/19 GE	1193690000	A.35
ZDV 1.5N/R6.4/2 GE	1193670000	A.35
ZDV 4N/10 BL	1794050000	A.68
ZDV 4N/10 BL	1794050000	A.57
ZDV 4N/10 BL	1794050000	A.46
ZDV 4N/10 GE	1758260000	A.68
ZDV 4N/10 GE	1758260000	A.57
ZDV 4N/10 GE	1758260000	A.46
ZDV 4N/10 RT	1794040000	A.68
ZDV 4N/10 RT	1794040000	A.57
ZDV 4N/10 RT	1794040000	A.46
ZDV 4N/10 SW	1794060000	A.68
ZDV 4N/10 SW	1794060000	A.57
ZDV 4N/10 SW	1794060000	A.46
ZDV 4N/2 BL	1793960000	A.68
ZDV 4N/2 BL	1793960000	A.57
ZDV 4N/2 BL	1793960000	A.46
ZDV 4N/2 GE	1758250000	A.68
ZDV 4N/2 GE	1758250000	A.57
ZDV 4N/2 GE	1758250000	A.46
ZDV 4N/2 RT	1793950000	A.68
ZDV 4N/2 RT	1793950000	A.57
ZDV 4N/2 RT	1793950000	A.46
ZDV 4N/2 SW	1793970000	A.68
ZDV 4N/2 SW	1793970000	A.57
ZDV 4N/2 SW	1793970000	A.46
ZDV 4N/20 BL	1909100000	A.68
ZDV 4N/20 BL	1909100000	A.57
ZDV 4N/20 BL	1909100000	A.46
ZDV 4N/20 GE	1909020000	A.68
ZDV 4N/20 GE	1909020000	A.57
ZDV 4N/20 GE	1909020000	A.46
ZDV 4N/20 RT	1909150000	A.68
ZDV 4N/20 RT	1909150000	A.57
ZDV 4N/20 RT	1909150000	A.46
ZDV 4N/20 SW	1909120000	A.68
ZDV 4N/20 SW	1909120000	A.57
ZDV 4N/20 SW	1909120000	A.46
ZDV 4N/3 BL	1793990000	A.68
ZDV 4N/3 BL	1793990000	A.57
ZDV 4N/3 BL	1793990000	A.46
ZDV 4N/3 GE	1762630000	A.68
ZDV 4N/3 GE	1762630000	A.57
ZDV 4N/3 GE	1762630000	A.46
ZDV 4N/3 RT	1793980000	A.68
ZDV 4N/3 RT	1793980000	A.57
ZDV 4N/3 RT	1793980000	A.46
ZDV 4N/3 SW	1794000000	A.68
ZDV 4N/3 SW	1794000000	A.57
ZDV 4N/3 SW	1794000000	A.46
ZDV 4N/4 BL	1794020000	A.68
ZDV 4N/4 BL	1794020000	A.57
ZDV 4N/4 BL	1794020000	A.46
ZDV 4N/4 GE	1762620000	A.68
ZDV 4N/4 GE	1762620000	A.57
ZDV 4N/4 GE	1762620000	A.46
ZDV 4N/4 RT	1794010000	A.68
ZDV 4N/4 RT	1794010000	A.57
ZDV 4N/4 RT	1794010000	A.46
ZDV 4N/4 SW	1794030000	A.68
ZDV 4N/4 SW	1794030000	A.57
ZDV 4N/4 SW	1794030000	A.46

№ для заказа Тип	Стр.
------------------	------

## 0100000000

0104060000	EGT2 EG2/EN SCHALT.	E.9
0104260000	EGT5 EG2/EN TASTER	E.9
0104360000	EGT4 EG2/EN	E.9

## 0110000000

0114660000	EGT6 EG2/EN	E.9
------------	-------------	-----

## 0120000000

0126360000	EGT1 EG2/EN SCHALT.1X1U	E.9
------------	-------------------------	-----

## 0190000000

0193860000	EGS EG2 EN 24VDC	E.9
------------	------------------	-----

## 0520000000

0526700000	ISPF QB75 SW	A.57
0526760000	ISPF QB75 RT	A.57
0526780000	ISPF QB75 BL	A.57

## 0530000000

0535200000	QB 75/6.2/15	A.57
------------	--------------	------

## 0540000000

0546160000	EGD1 EG2 4D 5:250VAC/1A	E.10
0546260000	EGD2 EG2 5.240VAC/1A	E.10

## 0680000000

0687560000	AP DKT4 PA	E.12
0687560000	AP DKT4 PA	E.11

## 1060000000

1061200000	WEW 35/2	B.42
1061200000	WEW 35/2	B.38
1061200000	WEW 35/2	A.68
1061210000	WEW 35/2 SW	A.57
1061210000	WEW 35/2 SW	A.35

## 1100000000

1100210000	RS 30 24VDC LD BL/SL 1U	B.49
1100220000	RS 30 24VDC LD BL/SL 1U	B.49
1100260000	RS 30 24VDC BL/SL 1U	B.49
1100360000	RS 30 24VUC BL/SL 1U	B.49
1100760000	RS 30 115VUC BL/SL 1U	B.49
1100860000	RS 30 230VAC BL/SL 1U	B.49
1100911001	RS 30 24VDC LD LP 1R	B.49
1100921001	RS 30 24VDC LD LP 1R	B.49
1100961001	RS 30 24VDC LP 1R	B.49
1101611001	RS 30 24VDC LD LP 1A	B.49
1101621001	RS 30 24VDC LD LP 1A	B.49
1101661001	RS 30 24VDC LP 1A	B.49
1101711001	RS 30 24VUC LD LP 1A	B.49
1101721001	RS 30 24VUC LD LP 1A	B.49
1102111001	RS 30 115VAC LD LP 1A	B.49
1102121001	RS 30 115VAC LD LP 1A	B.49
1102211001	RS 30 230VAC LD LP 1A	B.49
1102221001	RS 30 230VAC LD LP 1A	B.49
1102261001	RS 30 230VAC LP 1A	B.49
1107761001	RSM 8R 24VDC LP GEM.-	B.57
1107861001	RSM 16R 24VDC LP GEM.-	B.57

## 1110000000

1112361001	RSM 4R 24VDC LP GEM.-	B.57
1113361001	RSM 4RS 24VDC LP GEM.-	B.57
1113461001	RSM 4RS 24VDC LP GEM.+	B.57
1113561001	RSM 8RS 24VDC LP GEM.-	B.57
1113661001	RSM 8RS 24VDC LP GEM.+	B.57
1113761001	RSM 16RS 24VDC GEM.-	B.57
1113861001	RSM 16RS 24VDC LP GEM.+	B.57
1114561001	RSM 4RS 115VUC LP	B.57
1114661001	RSM 8RS 115VUC LP	B.57
1114761001	RSM 16RS 115VUC LP	B.57
1114861001	RSM 4RS 230VAC LP	B.57
1114961001	RSM 8RS 230VAC LP	B.57
1115061001	RSM 16RS 230VAC LP	B.57
1115860000	EGS EG2 EN 230VAC	E.9

## 1120000000

1122661001	RS 32 24-48VUC LD LP 2U	B.54
1122740000	TRS 5VDC 1C0	A.7
1122750000	TRS 12VDC 1C0	A.7
1122761001	RS 32 115-230VUC LD 2U	B.54
1122770000	TRS 24VDC 1C0	A.7
1122780000	TRS 24VUC 1C0	A.7
1122790000	TRS 48VUC 1C0	A.7
1122800000	TRS 60VUC 1C0	A.7
1122810000	TRS 120VUC 1C0	A.7
1122820000	TRS 230VUC 1C0	A.7

№ для заказа Тип	Стр.
------------------	------

1122830000	TRS 120VAC RC 1C0	A.7
1122840000	TRS 230VAC RC 1C0	A.7
1122850000	TRS 24-230VUC 1C0	A.10
1122860000	TRZ 5VDC 1C0	A.7
1122870000	TRZ 12VDC 1C0	A.7
1122880000	TRZ 24VDC 1C0	A.7
1122890000	TRZ 24VUC 1C0	A.7
1122900000	TRZ 48VUC 1C0	A.7
1122910000	TRZ 60VUC 1C0	A.7
1122920000	TRZ 120VUC 1C0	A.7
1122930000	TRZ 230VUC 1C0	A.7
1122940000	TRZ 120VAC RC 1C0	A.7
1122950000	TRZ 230VAC RC 1C0	A.7
1122970000	TRZ 24-230VUC 1C0	A.10
1122980000	TRS 5VDC 1C0 AU	A.9
1122990000	TRS 12VDC 1C0 AU	A.9
1123000000	TRS 24VDC 1C0 AU	A.9
1123010000	TRS 24VUC 1C0 AU	A.9
1123020000	TRS 48VUC 1C0 AU	A.9
1123030000	TRS 60VUC 1C0 AU	A.9
1123040000	TRS 120VUC 1C0 AU	A.9
1123050000	TRS 230VUC 1C0 AU	A.9
1123070000	TRS 120VAC RC 1C0 AU	A.9
1123080000	TRS 230VAC RC 1C0 AU	A.9
1123090000	TRS 24-230VUC 1C0 AU	A.11
1123100000	TRZ 5VDC 1C0 AU	A.9
1123110000	TRZ 12VDC 1C0 AU	A.9
1123120000	TRZ 24VDC 1C0 AU	A.9
1123130000	TRZ 24VUC 1C0 AU	A.9
1123140000	TRZ 48VUC 1C0 AU	A.9
1123150000	TRZ 60VUC 1C0 AU	A.9
1123170000	TRZ 120VUC 1C0 AU	A.9
1123180000	TRZ 230VUC 1C0 AU	A.9
1123190000	TRZ 120VAC RC 1C0 AU	A.9
1123200000	TRZ 230VAC RC 1C0 AU	A.9
1123210000	TRZ 24-230VUC 1C0 AU	A.11
1123220000	TRS 5VDC 1C0 EMPTY	A.32
1123230000	TRS 12VDC 1C0 EMPTY	A.32
1123240000	TRS 24VDC 1C0 EMPTY	A.32
1123250000	TRS 24VUC 1C0 EMPTY	A.32
1123270000	TRS 48VUC 1C0 EMPTY	A.32
1123280000	TRS 60VUC 1C0 EMPTY	A.32
1123290000	TRS 120VUC 1C0 EMPTY	A.32
1123300000	TRS 230VUC 1C0 EMPTY	A.32
1123310000	TRS 120VAC RC 1C0 EMPTY	A.32
1123320000	TRS 24-230VUC 1C0 EMPTY	A.32
1123340000	TRZ 5VDC 1C0 EMPTY	A.32
1123350000	TRZ 12VDC 1C0 EMPTY	A.32
1123370000	TRZ 24VDC 1C0 EMPTY	A.32
1123380000	TRZ 24VUC 1C0 EMPTY	A.32
1123390000	TRZ 48VUC 1C0 EMPTY	A.32
1123400000	TRZ 60VUC 1C0 EMPTY	A.32
1123410000	TRZ 120VUC 1C0 EMPTY	A.32
1123420000	TRZ 230VUC 1C0 EMPTY	A.32
1123430000	TRZ 120VAC RC 1C0 EMPTY	A.32
1123440000	TRZ 230VAC RC 1C0 EMPTY	A.32
1123450000	TRZ 24-230VUC 1C0 EMPTY	A.32
1123470000	TRS 5VDC 2C0	A.13
1123480000	TRS 12VDC 2C0	A.13
1123490000	TRS 24VDC 2C0	A.13
1123500000	TRS 24VUC 2C0	A.13
1123510000	TRS 48VUC 2C0	A.13
1123520000	TRS 60VUC 2C0	A.13
1123530000	TRS 120VUC 2C0	A.13
1123540000	TRS 230VUC 2C0	A.13
1123550000	TRS 120VAC RC 2C0	A.13
1123570000	TRS 230VAC RC 2C0	A.13
1123580000	TRS 24-230VUC 2C0	A.16
1123590000	TRZ 5VDC 2C0	A.13
1123600000	TRZ 12VDC 2C0	A.13
1123610000	TRZ 24VDC 2C0	A.13
1123620000	TRZ 24VUC 2C0	A.13
1123630000	TRZ 48VUC 2C0	A.13
1123640000	TRZ 60VUC 2C0	A.13
1123650000	TRZ 120VUC 2C0	A.13
1123670000	TRZ 230VUC 2C0	A.13
1123680000	TRZ 120VAC RC 2C0	A.13
1123690000	TRZ 230VAC RC 2C0	A.13
1123700000	TRZ 24-230VUC 2C0	A.16
1123710000	TRZ 5VDC 2C0 AU	A.15
1123720000	TRZ 12VDC 2C0 AU	A.15
1123730000	TRZ 24VDC 2C0 AU	A.15
1123740000	TRZ 24VUC 2C0 AU	A.15
1123750000	TRZ 48VUC 2C0 AU	A.15
1123770000	TRZ 60VUC 2C0 AU	A.15
1123780000	TRZ 120VUC 2C0 AU	A.15
1123790000	TRZ 230VUC 2C0 AU	A.15
1123800000	TRZ 120VAC RC 2C0 AU	A.15
1123810000	TRZ 230VAC RC 2C0 AU	A.15
1123820000	TRZ 24-230VUC 2C0 AU	A.17
1123830000	TRZ 5VDC 2C0 AU	A.15
1123840000	TRZ 12VDC 2C0 AU	A.15
1123850000	TRZ 24VDC 2C0 AU	A.15
1123870000	TRZ 24VUC 2C0 AU	A.15
1123880000	TRZ 48VUC 2C0 AU	A.15
1123890000	TRZ 60VUC 2C0 AU	A.15
1123900000	TRZ 120VUC 2C0 AU	A.15
1123910000	TRZ 230VUC 2C0 AU	A.15

№ для заказа Тип	Стр.
------------------	------

1123920000	TRZ 120VAC RC 2C0 AU	A.15
1123930000	TRZ 230VAC RC 2C0 AU	A.15
1123940000	TRZ 24-230VUC 2C0 AU	A.17
1123950000	TRS 5VDC 2C0 EMPTY	A.32
1123970000	TRS 12VDC 2C0 EMPTY	A.32
1123980000	TRS 24VDC 2C0 EMPTY	A.32
1123990000	TRS 24VUC 2C0 EMPTY	A.32
1124000000	TRS 48VUC 2C0 EMPTY	A.32
1124010000	TRS 60VUC 2C0 EMPTY	A.32
1124020000	TRS 120VUC 2C0 EMPTY	A.32
1124030000	TRS 230VUC 2C0 EMPTY	A.32
1124040000	TRS 120VAC RC 2C0 EMPTY	A.32
1124050000	TRS 230VAC RC 2C0 EMPTY	A.32
1124070000	TRS 24-230VUC 2C0 EMPTY	A.32
1124080000	TRZ 5VDC 2C0 EMPTY	A.32
1124090000	TRZ 12VDC 2C0 EMPTY	A.32
1124100000	TRZ 24VDC 2C0 EMPTY	A.32
1124110000	TRZ 24VUC 2C0 EMPTY	A.32
1124120000	TRZ 48VUC 2C0 EMPTY	A.32
1124130000	TRZ 60VUC 2C0 EMPTY	A.32
1124140000	TRZ 120VUC 2C0 EMPTY	A.32
1124150000	TRZ 230VUC 2C0 EMPTY	A.32
1124170000	TRZ 120VAC RC 2C0 EMPTY	A.32
1124180000	TRZ 230VAC RC 2C0 EMPTY	A.32
1124190000	TRZ 24-230VUC 2C0 EMPTY	A.32
1126920000	TOS 5VDC 48VDC0,1A	A.19
1126930000	TOS 12VDC 48VDC0,1A	A.19
1126940000	TOS 24VDC 48VDC0,1A	A.19
1126950000	TOS 24VUC 48VDC0,1A	A.19
1126960000	TOS 48VUC 48VDC0,1A	A.19
1126970000	TOS 60VUC 48VDC0,1A	A.19
1126980000	TOS 120VUC 48VDC0,1A	A.19
1126990000	TOS 230VUC 48VDC0,1A	A.19
1127000000	TOS 120VAC RC 48VDC0,1A	A.19
1127010000	TOS 230VAC RC 48VDC0,1A	A.19
1127020000	TOS 24-230VUC 48VDC0,1A	A.20
1127030000	TOZ 5VDC 48VDC0,1A	A.19
1127040000	TOZ 12VDC 48VDC0,1A	A.19
1127050000	TOZ 24VDC 48VDC0,1A	A.19
1127060000	TOZ 24VUC 48VDC0,1A	A.19
1127070000	TOZ 48VUC 48VDC0,1A	A.19
1127080000	TOZ 60VUC 48VDC0,1A	A.19
1127090000	TOZ 120VUC 48VDC0,1A	A.19
1127100000	TOZ 230VUC 48VDC0,1A	A.19
1127110000	TOZ 120VAC RC 48VDC0,1A	A.19
1127120000	TOZ 230VAC RC 48VDC0,1A	A.19
1127130000	TOZ 24-230VUC 48VDC0,1A	A.20
1127140000	TOS 5VDC 24VDC2A	A.23
1127150000	TOS 12VDC 24VDC2A	A.23
1127170000	TOS 24VDC 24VDC2A	A.23
1127180000	TOS 24VUC 24VDC2A	A.23
1127190000	TOS 48VUC 24VDC2A	A.23
1127200000	TOS 60VUC 24VDC2A	A.23
1127210000	TOS 120VUC 24VDC2A	A.23</

№ для заказа Тип	Стр.
------------------	------

1686360000	LM MT300 15X6 VARIANTEN	A.46
------------	-------------------------	------

## 1750000000

1758250000	Z0V 4N/2 GE	A.68
1758250000	Z0V 4N/2 GE	A.57
1758250000	Z0V 4N/2 GE	A.46
1758260000	Z0V 4N/10 GE	A.68
1758260000	Z0V 4N/10 GE	A.57
1758260000	Z0V 4N/10 GE	A.46

## 1760000000

1762620000	Z0V 4N/4 GE	A.68
1762620000	Z0V 4N/4 GE	A.57
1762620000	Z0V 4N/4 GE	A.46
1762630000	Z0V 4N/3 GE	A.68
1762630000	Z0V 4N/3 GE	A.57
1762630000	Z0V 4N/3 GE	A.46

## 1780000000

1783430000	SAI-Y-SS PARA 2M12	E.7
------------	--------------------	-----

## 1790000000

1793950000	Z0V 4N/2 RT	A.68
1793950000	Z0V 4N/2 RT	A.57
1793950000	Z0V 4N/2 RT	A.46
1793960000	Z0V 4N/2 BL	A.68
1793960000	Z0V 4N/2 BL	A.57
1793960000	Z0V 4N/2 BL	A.46
1793970000	Z0V 4N/2 SW	A.68
1793970000	Z0V 4N/2 SW	A.57
1793970000	Z0V 4N/2 SW	A.46
1793980000	Z0V 4N/3 RT	A.68
1793980000	Z0V 4N/3 RT	A.57
1793980000	Z0V 4N/3 RT	A.46
1793990000	Z0V 4N/3 BL	A.68
1793990000	Z0V 4N/3 BL	A.57
1793990000	Z0V 4N/3 BL	A.46
1794000000	Z0V 4N/3 SW	A.68
1794000000	Z0V 4N/3 SW	A.57
1794000000	Z0V 4N/3 SW	A.46
1794010000	Z0V 4N/4 RT	A.68
1794010000	Z0V 4N/4 RT	A.57
1794010000	Z0V 4N/4 RT	A.46
1794020000	Z0V 4N/4 BL	A.68
1794020000	Z0V 4N/4 BL	A.57
1794020000	Z0V 4N/4 BL	A.46
1794030000	Z0V 4N/4 SW	A.68
1794030000	Z0V 4N/4 SW	A.57
1794030000	Z0V 4N/4 SW	A.46
1794040000	Z0V 4N/10 RT	A.68
1794040000	Z0V 4N/10 RT	A.57
1794040000	Z0V 4N/10 RT	A.46
1794050000	Z0V 4N/10 BL	A.68
1794050000	Z0V 4N/10 BL	A.57
1794050000	Z0V 4N/10 BL	A.46
1794060000	Z0V 4N/10 SW	A.68
1794060000	Z0V 4N/10 SW	A.57
1794060000	Z0V 4N/10 SW	A.46

## 1810000000

1818400000	WS 10/6 MC Midd. Neutr.	A.35
------------	-------------------------	------

## 1820000000

1828450000	WS 10/6 MC NEUTRAL	A.68
------------	--------------------	------

## 1850000000

1857440000	ESG 9/11K MC NEUTRAL	B.25
1857440000	ESG 9/11K MC NEUTRAL	B.22
1857440000	ESG 9/11K MC NEUTRAL	B.19

## 1880000000

1880100000	ESG 6/15 K MC NEUTR. WS	B.12
1880100000	ESG 6/15 K MC NEUTR. WS	B.8

## 1900000000

1900001000	Screwty-M12-DM	E.7
1909020000	Z0V 4N/20 GE	A.68
1909020000	Z0V 4N/20 GE	A.57
1909020000	Z0V 4N/20 GE	A.46
1909100000	Z0V 4N/20 BL	A.68
1909100000	Z0V 4N/20 BL	A.57
1909100000	Z0V 4N/20 BL	A.46
1909120000	Z0V 4N/20 SW	A.68
1909120000	Z0V 4N/20 SW	A.57
1909120000	Z0V 4N/20 SW	A.46
1909150000	Z0V 4N/20 RT	A.68
1909150000	Z0V 4N/20 RT	A.57
1909150000	Z0V 4N/20 RT	A.46

№ для заказа Тип	Стр.
------------------	------

## 4050000000

4058480000	RT314024 24VDC 1CO	B.57
4058500000	RT314110 110VDC 1CO	B.57
4058560000	RCL424012	A.33
4058570000	RCL424024	A.33
4058580000	RCL425024	A.33
4058590000	RCL424110	A.33
4058740000	RT315048 48Vdc-RelIU	B.57
4058750000	RCL424048	A.33
4058760000	RCL424060	A.33

## 4060000000

4060120000	RSS113024 24VDC-REL IU	A.33
4061180000	SSS RELAIS 24V/24V 0,1ADC	A.34
4061190000	SSS RELAIS 24V/24V 2ADC	A.34
4061200000	SSS RELAIS 60V/24V 2ADC	A.34
4061210000	SSS RELAIS 24V/230V 1AAC	A.34
4061220000	SSS RELAIS 60V/230V 1AAC	A.34
4061230000	SSS RELAIS 60V/24V 0,1ADC	A.34
4061580000	RSS113005 05VDC-REL IU	A.33
4061590000	RSS112024 24VDC-REL IU	A.33
4061600000	RSS112060 60VDC-REL IU	A.33
4061610000	RSS113012 12VDC-REL IU	A.33
4061630000	RSS113060 60VDC-REL IU	A.33
4064310000	SSS RELAIS 5V/24V 2ADC	A.34
4064320000	SSS RELAIS 5V/24V 0,1ADC	A.34

## 4070000000

4074580000	RCL425012	A.33
------------	-----------	------

## 7940000000

7940007637	RCM580730	B.33
7940007732	RRD3230CA	B.37
7940007742	RRD321220	B.37
7940008171	RCM580524	B.33

## 8000000000

8002290000	EGT EG1 35 1A + 1R	E.9
8008180000	DKZA 35 24VDC 50MS	D.9
8008190000	DKZ 35 24VUC 1S	D.10

## 8010000000

8010950000	DKLI 4/35 24VDC	E.12
8015790000	DKV 35 24VDC 0,5A	E.11
8018590000	DKV 35 5VDC 0,5A	E.11
8019530000	DKPI 35 24VDC/0V	E.12
8019630000	DKZA DK5 24VDC 1-100S	D.12
8019650000	DKZ DK5 24VDC 1-100S	D.11

## 8020000000

8022110000	DKZA 35 24VDC 150MS	D.9
------------	---------------------	-----

## 8050000000

8054360000	RCM570012	B.33
------------	-----------	------

## 8070000000

8074670000	RCM570048	B.33
8074700000	RCM570110	B.33

## 8220000000

8228680000	DKZ DK5 24VDC 10-100MS	D.10
8228690000	DKZA DK5 24VDC 10-100MS	D.11

## 8230000000

8237710000	MCZ R 230VAC	A.59
------------	--------------	------

## 8240000000

8243770000	DKZA DK5 24VDC 0,1-1S	D.12
8243780000	DKZ DK5 24VDC 0,1-1S	D.11

## 8280000000

8286410000	MCZ T0 24VDC/150MS	D.8
8287730000	MCZ 0 24VUC	A.64

## 8320000000

8324590000	MCZ T0 24VDC/50MS	D.8
8324610000	MCZ 0 24VDC	A.66

## 8360000000

8365940000	MCZ 0 24VUC	A.64
8365980000	MCZ R 24VDC	A.59

№ для заказа Тип	Стр.
------------------	------

## 8380000000

8389030000	AP MCZ1.5	A.68
------------	-----------	------

## 8390000000

8390590000	MCZ R 24VUC	A.59
8398940000	MCZ 0 5VTTL	A.66

## 8420000000

8420880000	MCZ R 120VAC	A.59
8421060000	MCZ 0 120VUC	A.65
8421380000	MCZ 0 230VAC	A.65

## 8440000000

8442960000	MCZ R 24VDC 5uAu	A.59
------------	------------------	------

## 8460000000

8467470000	MCZ R 110VDC	A.59
------------	--------------	------

## 8490000000

8499550000	MCZ R 24Vdc 1NO TRAK	A.61
------------	----------------------	------

## 8570000000

8574070000	MCZ R 48...110Vdc 1NO TRAK	A.61
------------	----------------------------	------

## 8630000000

8630770000	RT314110 110VDC 1CO	B.57
8630780000	RT314024 24VDC 1CO	B.57

## 8640000000

8647660000	TIMER BTDS-S	D.7
8647670000	TIMER BTDS-Z	D.7
8647680000	TIMER BTMF-S	D.6
8647690000	TIMER BTMF-Z	D.6
8647700000	TIMER BTM-S	D.5
8647710000	TIMER BTM-Z	D.5
8647720000	TIMER BTR-S	D.6
8647730000	TIMER BTR-Z	D.6
8647740000	TIMER BTMT-S	D.7

## 8650000000

8659840000	BT LOCK PEN	D.4
------------	-------------	-----

## 8680000000

8689760000	RCM270524	B.29
8689760000	RCM270524	B.18
8689770000	RCM270R24	B.29
8689780000	RCM270548	B.29
8689790000	RCM270R48	B.29
8689800000	RCM270615	B.29
8689800000	RCM270615	B.18
8689810000	RCM270S15	B.29
8689820000	RCM270730	B.29
8689820000	RCM270730	B.18
8689830000	RCM270T30	B.29
8689840000	RCM270012	B.29
8689850000	RCM270L12	B.29
8689860000	RCM270024	B.29
8689860000	RCM270024	B.18
8689870000	RCM270L24	B.29
8689880000	RCM270048	B.29
8689890000	RCM270L48	B.29
8689900000	RCM270110	B.29
8689950000	RCM370R24	B.31
8689970000	RCM370R48	B.31
8689980000	RCM370615	B.31
8689980000	RCM370615	B.21
8689990000	RCM370S15	B.31

## 8690000000

8690000000	RCM370730	B.31
8690000000	RCM370730	B.21
8690010000	RCM370T30	B.31
8690020000	RCM370012	B.31
8690030000	RCM370524	B.31
8690030000	RCM370524	B.21
8690040000	RCM370024	B.31
8690040000	RCM370024	B.21
8690060000	RCM370048	B.31
8690080000	RCM370110	B.31
8690110000	RCM570524	B.33
8690110000	RCM570524	B.24
86901200		

№ для заказа	Тип	Стр.
8869510000	SRC1 CLIP HP	B.12
8869510000	SRC1 CLIP HP	B.8
8869530000	SRC1 MARK	B.12
8869530000	SRC1 MARK	B.8
8869580000	RIM1 1 6/230V	B.26
8869580000	RIM1 1 6/230V	B.23
8869580000	RIM1 1 6/230V	B.20
8869580000	RIM1 1 6/230V	B.13
8869580000	RIM1 1 6/230V	B.9
8869590000	RIM1 2 6/24VDC	B.26
8869590000	RIM1 2 6/24VDC	B.23
8869590000	RIM1 2 6/24VDC	B.20
8869590000	RIM1 2 6/24VDC	B.13
8869590000	RIM1 2 6/24VDC	B.9
8869600000	RIM1 2 6/24VDC GN	B.26
8869600000	RIM1 2 6/24VDC GN	B.23
8869600000	RIM1 2 6/24VDC GN	B.20
8869600000	RIM1 2 6/24VDC GN	B.13
8869600000	RIM1 2 6/24VDC GN	B.9
8869610000	RIM1 3 24/60VUC	B.26
8869610000	RIM1 3 24/60VUC	B.23
8869610000	RIM1 3 24/60VUC	B.20
8869610000	RIM1 3 24/60VUC	B.13
8869610000	RIM1 3 24/60VUC	B.9
8869620000	RIM1 3 24/60VUC GN	B.26
8869620000	RIM1 3 24/60VUC GN	B.23
8869620000	RIM1 3 24/60VUC GN	B.20
8869620000	RIM1 3 24/60VUC GN	B.13
8869620000	RIM1 3 24/60VUC GN	B.9
8869630000	RIM1 3 6/24VUC	B.26
8869630000	RIM1 3 6/24VUC	B.23
8869630000	RIM1 3 6/24VUC	B.20
8869630000	RIM1 3 6/24VUC	B.13
8869630000	RIM1 3 6/24VUC	B.9
8869640000	RIM1 3 6/24VUC GN	B.26
8869640000	RIM1 3 6/24VUC GN	B.23
8869640000	RIM1 3 6/24VUC GN	B.20
8869640000	RIM1 3 6/24VUC GN	B.13
8869640000	RIM1 3 6/24VUC GN	B.9
8869650000	RIM1 3 110/230VUC	B.26
8869650000	RIM1 3 110/230VUC	B.23
8869650000	RIM1 3 110/230VUC	B.20
8869650000	RIM1 3 110/230VUC	B.13
8869650000	RIM1 3 110/230VUC	B.9
8869660000	RIM1 3 110/230VUC GN	B.26
8869660000	RIM1 3 110/230VUC GN	B.23
8869660000	RIM1 3 110/230VUC GN	B.20
8869660000	RIM1 3 110/230VUC GN	B.13
8869660000	RIM1 3 110/230VUC GN	B.9
8869670000	RIM1 2 24/60VDC	B.26
8869670000	RIM1 2 24/60VDC	B.23
8869670000	RIM1 2 24/60VDC	B.20
8869670000	RIM1 2 24/60VDC	B.13
8869670000	RIM1 2 24/60VDC	B.9
8869680000	RIM1 2 24/60VDC GN	B.26
8869680000	RIM1 2 24/60VDC GN	B.23
8869680000	RIM1 2 24/60VDC GN	B.20
8869680000	RIM1 2 24/60VDC GN	B.13
8869680000	RIM1 2 24/60VDC GN	B.9
8869690000	RIM1 2 110/230VDC	B.26
8869690000	RIM1 2 110/230VDC	B.23
8869690000	RIM1 2 110/230VDC	B.20
8869690000	RIM1 2 110/230VDC	B.13
8869690000	RIM1 2 110/230VDC	B.9
8869700000	RIM1 2 110/230VDC GN	B.26
8869700000	RIM1 2 110/230VDC GN	B.23
8869700000	RIM1 2 110/230VDC GN	B.20
8869700000	RIM1 2 110/230VDC GN	B.13
8869700000	RIM1 2 110/230VDC GN	B.9
8869710000	RIM1 4 24VUC VAR	B.26
8869710000	RIM1 4 24VUC VAR	B.23
8869710000	RIM1 4 24VUC VAR	B.20
8869710000	RIM1 4 24VUC VAR	B.13
8869710000	RIM1 4 24VUC VAR	B.9
8869730000	RIM1 4 110VUC VAR	B.26
8869730000	RIM1 4 110VUC VAR	B.23
8869730000	RIM1 4 110VUC VAR	B.20
8869730000	RIM1 4 110VUC VAR	B.13
8869730000	RIM1 4 110VUC VAR	B.9
8869750000	RIM1 4 230VUC VAR	B.26
8869750000	RIM1 4 230VUC VAR	B.23
8869750000	RIM1 4 230VUC VAR	B.20
8869750000	RIM1 4 230VUC VAR	B.13
8869750000	RIM1 4 230VUC VAR	B.9
8869770000	RIM1 3 6/60VAC RC	B.26
8869770000	RIM1 3 6/60VAC RC	B.23
8869770000	RIM1 3 6/60VAC RC	B.20
8869770000	RIM1 3 6/60VAC RC	B.13
8869770000	RIM1 3 6/60VAC RC	B.9
8869790000	RIM1 3 110/230VAC RC	B.26
8869790000	RIM1 3 110/230VAC RC	B.23
8869790000	RIM1 3 110/230VAC RC	B.20
8869790000	RIM1 3 110/230VAC RC	B.13
8869790000	RIM1 3 110/230VAC RC	B.9
8869800000	RCI314012	B.15
8869810000	RCI314024	B.15
8869820000	RCI314048	B.15
8869830000	RCI314110	B.15
8869840000	RCI314524	B.15

№ для заказа	Тип	Стр.
8869850000	RCI314615	B.15
8869860000	RCI314730	B.15
8869870000	RCI424012	B.17
8869890000	RCI424024	B.17
8869900000	RCI424048	B.17
8869910000	RCI424110	B.17
8869920000	RCI424524	B.17
8869930000	RCI424615	B.17
8869940000	RCI424730	B.17
8869950000	RCI374012	B.15
8869960000	RCI374024	B.15
8869970000	RCI374048	B.15
8869980000	RCI374110	B.15
8869990000	RCI374524	B.15

## 8870000000

8870000000	RCI374615	B.15
8870010000	RCI374730	B.15
8870020000	RCI484012	B.17
8870030000	RCI484024	B.17
8870040000	RCI484048	B.17
8870050000	RCI484110	B.17
8870060000	RCI484524	B.17
8870070000	RCI484615	B.17
8870080000	RCI484730	B.17
8870090000	RCI314A82	B.15
8870100000	RCI314A4C	B.15
8870100000	RCI314A4C	B.7
8870100000	RCI314A4C	B.6
8870110000	RCI314AE8	B.15
8870120000	RCI314B80	B.15
8870130000	RCI314R24	B.15
8870130000	RCI314R24	B.7
8870130000	RCI314R24	B.6
8870140000	RCI314S15	B.15
8870140000	RCI314S15	B.7
8870140000	RCI314S15	B.6
8870150000	RCI314T30	B.15
8870150000	RCI314T30	B.7
8870150000	RCI314T30	B.6
8870170000	RCI424A82	B.17
8870180000	RCI424AC4	B.17
8870180000	RCI424AC4	B.11
8870180000	RCI424AC4	B.10
8870190000	RCI424AE8	B.17
8870200000	RCI424B80	B.17
8870210000	RCI424R24	B.17
8870210000	RCI424R24	B.11
8870210000	RCI424R24	B.10
8870220000	RCI424S15	B.17
8870220000	RCI424S15	B.11
8870220000	RCI424S15	B.10
8870230000	RCI424T30	B.17
8870230000	RCI424T30	B.11
8870230000	RCI424T30	B.10
8870240000	RCI374A82	B.15
8870250000	RCI374A4C	B.15
8870250000	RCI374A4C	B.7
8870250000	RCI374A4C	B.6
8870260000	RCI374AE8	B.15
8870270000	RCI374B80	B.15
8870280000	RCI374R24	B.15
8870280000	RCI374R24	B.7
8870280000	RCI374R24	B.6
8870290000	RCI374S15	B.15
8870290000	RCI374S15	B.7
8870290000	RCI374S15	B.6
8870300000	RCI374T30	B.15
8870300000	RCI374T30	B.7
8870300000	RCI374T30	B.6
8870310000	RCI484A82	B.17
8870320000	RCI484AC4	B.17
8870320000	RCI484AC4	B.11
8870320000	RCI484AC4	B.10
8870330000	RCI484AE8	B.17
8870340000	RCI484B80	B.17
8870350000	RCI484R24	B.17
8870350000	RCI484R24	B.11
8870350000	RCI484R24	B.10
8870360000	RCI484S15	B.17
8870360000	RCI484S15	B.11
8870360000	RCI484S15	B.10
8870370000	RCI484T30	B.17
8870370000	RCI484T30	B.11
8870370000	RCI484T30	B.10
8870830000	RIM1 1 R 110/230V	B.26
8870830000	RIM1 1 R 110/230V	B.23
8870830000	RIM1 1 R 110/230V	B.20
8870830000	RIM1 1 R 110/230V	B.13
8870830000	RIM1 1 R 110/230V	B.9
8870840000	SRC1 QV P	B.12
8870840000	SRC1 QV P	B.8
8870850000	SCM1 QV P	B.25
8870850000	SCM1 QV P	B.15
8871000000	RCIKIT 24VDC 1CO LED	B.6
8871010000	RCIKIT 24VAC 1CO LED	B.6
8871020000	RCIKIT 230VAC 1CO LED	B.6
8871030000	RCIKIT 24VDC 2CO LED	B.10

№ для заказа	Тип	Стр.
8871040000	RCIKIT 24VAC 2CO LED	B.10
8871050000	RCIKIT 230VAC 2CO LED	B.10
8872160000	RS32 24 VDC SAFETY	B.51
8875620000	SCM1 CLIP N	B.25
8875620000	SCM1 CLIP N	B.22
8876220000	SCM1 2CO P	B.19

## 8880000000

8881580000	RCIKIT 24VDC 1CO LD/PB	B.6
8881590000	RCIKIT 24VAC 1CO LD/PB	B.6
8881600000	RCIKIT 230VAC 1CO LD/PB	B.6
8881610000	RCIKIT 24VDC 2CO LD/PB	B.10
8881620000	RCIKIT 24VAC 2CO LD/PB	B.10
8881630000	RCIKIT 230VAC 2CO LD/PB	B.10

## 8890000000

8897060000	RCIKIT 115VAC 1CO LD/PB	B.6
8897080000	RCIKIT 115VAC 2CO LD/PB	B.10
8897090000	RCIKIT 115VAC 1CO LD	B.6
8897100000	RCIKIT 115VAC 2CO LD	B.10
8897110000	RCIKITP 24VDC 1CO LD	B.7
8897120000	RCIKITP 24VAC 1CO LD	B.7
8897130000	RCIKITP 115VAC 1CO LD	B.7
8897140000	RCIKITP 230VAC 1CO LD	B.7
8897150000	RCIKITP 24VDC 2CO LD	B.11
8897160000	RCIKITP 24VAC 2CO LD	B.11
8897170000	RCIKITP 115VAC 2CO LD	B.11
8897180000	RCIKITP 230VAC 2CO LD	B.11
8897190000	RCIKITP 24VDC 1CO LD/PB	B.7
8897200000	RCIKITP 24VAC 1CO LD/PB	B.7
8897210000	RCIKITP1 15VAC 1CO LD/PB	B.7
8897220000	RCIKITP230VAC 1CO LD/PB	B.7
8897230000	RCIKITP 24VDC 2CO LD/PB	B.11
8897240000	RCIKITP 24VAC 2CO LD/PB	B.11
8897250000	RCIKITP1 15VAC 2CO LD/PB	B.11
8897260000	RCIKITP230VAC 2CO LD/PB	B.11

## 8920000000

8920940000	RCMKIT4 24VDC 2CO LD	B.18
8920950000	RCMKIT4 24VAC 2CO LD	B.18
8920960000	RCMKIT4 115VAC 2CO LD	B.18
8920970000	RCMKIT4 230VAC 2CO LD	B.18
8920980000	RCMKIT4 24VDC 3CO LD	B.21
8920990000	RCMKIT4 24VAC 3CO LD	B.21
8921010000	RCMKIT4 115VAC 3CO LD	B.21
8921020000	RCMKIT4 230VAC 3CO LD	B.21
8921030000	RCMKIT4 24VDC 4CO LD	B.24
8921040000	RCMKIT4 24VAC 4CO LD	B.24
8921050000	RCMKIT4 115VAC 4CO LD	B.24
8921060000	RCMKIT4 230VAC 4CO LD	B.24
8921080000	RCMKITP1 24VDC 2CO LD	B.18
8921090000	RCMKITP1 24VAC 2CO LD	B.18
8921100000	RCMKITP1 115VAC 2CO LD	B.18
8921110000	RCMKITP1 230VAC 2CO LD	B.18
8921120000	RCMKITP1 24VDC 4CO LD	B.24
8921130000	RCMKITP1 24VAC 4CO LD	B.24
8921140000	RCMKITP1 115VAC 4CO LD	B.24
8921150000	RCMKITP1 230VAC 4CO LD	B.24

№ для заказа	Тип	Стр.
8950950000	TOS 220VDC/48VDC 0,5A	A.41
8950960000	TOP 5VDC/48VDC 0,5A	A.41
8950970000	TOP 12VDC/48VDC 0,5A	A.41
8950980000	TOP 24VDC/48VDC 0,5A	A.41
8950990000	TOP 48-60VDC/48VDC 0,5A	A.41
8951000000	TOP 110VDC/48VDC 0,5A	A.41
8951010000	TOP 220VDC/48VDC 0,5A	A.41
8951020000	TOS 24VAC/48VDC 0,5A	A.41
8951030000	TOS 48-60VAC/48VDC 0,5A	A.41
8951040000	TOS 120VAC/48VDC 0,5A	A.41
8951050000	TOS 230VAC/48VDC 0,5A	A.41
8951060000	TOP 24VAC/48VDC 0,5A	A.41
8951070000	TOP 48-60VAC/48VDC 0,5A	A.41
8951080000	TOP 120VAC/48VDC 0,5A	A.41
8951090000	TOP 230VAC/48VDC 0,5A	A.41
8951100000	TOS 5VDC/230VAC 0,1A	A.43
8951110000	TOS 12VDC/230VAC 0,1A	A.43
8951120000	TOS 24VDC/230VAC 0,1A	A.43
8951130000	TOS 48-60VDC/230VAC 0,1A	A.43
8951140000	TOS 110VDC/230VAC 0,1A	A.43
8951150000	TOS 220VDC/230VAC 0,1A	A.43

# Addresses worldwide

- AE United Arab Emirates**  
Weidmüller Middle East FZE  
P.O. Box 8591, SAIF-Zone  
Sharjah U. A. E.  
Phone +971 6 5572723  
Fax +971 6 5572724  
wme.info@weidmuller.com
- AR Argentina**  
CPI SA  
Bauness 2660  
1431 Buenos Aires  
Phone +54 11 45238008  
Fax +54 11 45220546  
info@cpi.com.ar  
www.cpi.com.ar
- AT Austria**  
Weidmüller GmbH Austria  
Straße 2, Industriezentrum M  
Süd Straße 2b M59  
2355 Wiener Neudorf  
Phone +43 2236 6708-0  
Fax +43 2236 6708-199  
office.at@weidmuller.com
- AU Australia**  
Weidmüller Pty. Ltd.  
P.O. Box 6944  
Huntingwood Drive 43  
Huntingwood,  
NSW, 2148  
Phone +61 2 9671-9999  
Fax +61 2 9671-9911  
info@weidmuller.com.au  
www.weidmuller.com.au
- AZ Azerbaijan**  
West Industries Ltd.  
Caspian Plaza, 5-th Floor  
44 J. Jabbarly Str., Baku  
Phone +99412 596 15 15  
Fax +99412 596 14 93  
sales@west-i.com
- BA Bosnia and Herzegovina**  
Representative Office  
Weidmüller Interface  
GmbH & Co. KG  
Beograd-Stari Grad  
Danice Marković 2  
11050 Beograd  
Srbija  
Phone +381 11 288 5274  
Fax +381 11 288 5274  
zoran.rabrenovic@  
weidmuller.com
- BH ES ELEKTROSISTEM d.o.o.  
Bul. Vojvode S.  
Stepanovica kod br. 272  
78000 BiH - Banja Luka  
Phone +387 51 420-340  
Fax +387 51 420-341  
elsist@inecco.net  
www.elektrosistem.ba
- BE Belgium**  
Weidmüller Benelux B.V.  
Mechelsesteenweg 519 bus  
6 en 7  
1930 Nossegem  
Phone +32 2 752 4070  
Fax +32 2 751 3606  
info@weidmuller.be  
www.weidmuller.be
- BG Bulgaria**  
Weid-Bul EOOD  
1756 Sofia  
13, bul. "Kliment Ohridski"  
Phone +359 2 9632560  
Fax +359 2 9631098  
sofia@weidbul.com  
www.weidbul.com
- BH Bahrain**  
Khayber Trading Company  
P.O. Box 1976 Manama,  
Phone +973 720747  
Fax +973 720331  
khayber@batelco.com.bh
- BR Brazil**  
Weidmüller Conexel do Brasil  
Conexões Elétricas Ltda.  
Rua Garcia Lora, 176  
09695-900, Sao Paulo SP  
Phone +55 11 43669600  
Fax +55 11 43621677  
vendas@weidmuller.com.br  
www.weidmuller.com.br
- BY Belarus**  
Technikon Ltd.  
Nezavisimosti pr.177-9  
Minsk 220125  
Phone +375 17 3931177  
Fax +375 17 3930080  
wm@technikon.by
- CA Canada**  
W Interconnections CANADA  
Ltd.  
10 Spy Court, Markham,  
Ontario L3R 5H6  
Phone +1 905 475-1507  
Fax +1 905 475-2798  
info1@weidmuller.ca  
www.weidmuller.ca
- CH Switzerland**  
Weidmüller Schweiz AG  
Rundbuckstraße 2  
8212 Neuhausen am Rheinfall  
Phone +41 52 6740707  
Fax +41 52 6740708  
info@weidmuller.ch  
www.weidmuller.ch
- CL Chile**  
Felipe Bahamondes S.A./  
ATS AGRO  
Maria Luisa Santander 0475  
Casilla 3425  
Santiago  
Phone +56 2 341-1271  
Fax +56 2 341-1275  
felipe@atsintech.com
- CPI CHILE LTDA  
Av. Presidente Frei Montalva  
6001-47, Conchali -  
Region Metropolitana -  
Santiago  
cpi@cpichile.cl
- CN China**  
Weidmüller Interface  
International Trading  
(Shanghai) Co., Ltd.  
25F, BM Intercontinental  
Business Center,  
100 Yutong Road, Shanghai  
200070  
P.R. China  
Phone +86 21 22195008  
Fax +86 21 22195009  
www.cnweidmuller.com
- CO Colombia**  
Automatización Avanzada S. A.  
Carrera 97 No.24c, 23 B4  
4 Bogotá D. C.  
Phone +57 1 5478510  
Fax +57 1 4223044  
comercial@  
automatizacionavanzada.com  
www.  
automatizacionavanzada.com
- CR Costa Rica**  
ELVATRON S.A.  
la Uruca 400 Norte  
Banco Costa Rica  
San José Costa Rica  
Phone +506 2 961060  
Fax +506 5 200609  
dirk.haase@elvatron.com  
www.elvatron.com
- CZ Czech Republic**  
Weidmüller s. r. o.  
Lomnického 5/1705  
14000 Praha 4  
Phone +420 2 44001400  
Fax +420 2 44001499  
office@weidmuller.cz  
www.weidmuller.cz
- DE Germany**  
Weidmüller GmbH & Co. KG  
Postfach 3054  
32720 Detmold  
Ohmstraße 9  
32758 Detmold  
Phone +49 5231 1428-0  
Fax +49 5231 1428-116  
weidmuller@weidmuller.de  
www.weidmuller.de
- DK Denmark**  
Wexøe A/S  
Lejrvej 31  
3500 Værløse  
Phone +45 45465800  
Fax +45 45465801  
wexoe@wexoe.dk  
www.wexoe.dk
- EC Ecuador**  
Elsystec S. A. Electricidad  
Sistemas y Tecnología  
Vasco de Contreras N35-25  
y Mañosca, Quito  
Phone +593 2 2456510  
Fax +593 2 2456755  
Elsystec@uio.satnet.net
- EG Egypt**  
Standard Electric (OMEGA)  
87, Mohamed Farid Street  
Heliopolis, Cairo  
Phone +20 26422977  
Fax +20 26422955  
stdelec@rite.com
- ES Spain**  
Weidmüller S. A.  
Narcis Monturiol 11-13  
Pol. Ind. Sudoste  
08960 Sant Just Desvern  
Barcelona  
Phone +34 93 4803386  
Fax +34 93 3718055  
weidmuller@weidmuller.es  
www.weidmuller.es
- FI Finland**  
JUHA-ELEKTRO OY  
P. O. Box 57, 641 Helsinki  
Kylvöpolku 6, 680 Helsinki  
Phone +358 10 8328 100  
Fax +358 10 8328 109  
info@juha-elektro.fi  
www.juha-elektro.fi
- FR France**  
Weidmüller E. U. R. L.  
12, Chaussée Jules César  
B.P. 263 Osny  
95523 Cergy Pontoise Cedex  
Phone +33 1 34245500  
Fax +33 1 34245501  
mail@weidmuller.fr
- GB Great Britain**  
Weidmüller Ltd  
Klippon House  
Centurion Court Office  
Meridian East, Meridian  
Business Park  
Leicester, LE19 1TP  
Phone +44 1162 823470  
Fax +44 1162 893582  
marketing@weidmuller.co.uk  
www.weidmuller.co.uk
- GR Greece**  
Electrorama S.A.  
1 An. Martali Str.  
41335 Larissa  
Phone +30 2410 55253188  
Fax +30 2410 283463189  
valvizes@electrorama.com.gr
- GA Contact Solutions  
11, Ippokratous Str.  
14452 Metamorfoisi Attika  
Phone +30 210 2823233  
Fax +30 210 2823233  
gasaless@gmail.com
- HK Hong Kong**  
Weidmüller (Hong Kong)  
Limited  
Unit 1617, The Metropolis  
Tower, No.10, Metropolis  
Drive, Hung Hom, Kowloon  
Phone +852 31548082  
Fax +852 31548099  
info-hk@weidmuller.de  
Hong Kong
- HR Croatia**  
Elektro Partner d.o.o.  
Slavonska Avenija 24/6  
10000 Zagreb  
Phone +385 1 6184793  
Fax +385 1 6184795  
elektropartner@zg.t-com.hr
- HU Hungary**  
Weidmüller Kft  
Gubacsi út 6  
1097 Budapest  
Phone +36 1 3827700  
Fax +36 1 3827701  
info@weidmuller.hu
- ID Indonesia**  
PT. Nego Electrindo  
Ruko Mega Grosir Cempaka  
Mas, Blok I No 20 - 22  
Jl. Let.Jend. Suprato -  
Udens str. 12-118  
Riga, LV-1007  
Latvia  
Phone +371 29254766  
Fax +371 67624562  
ilgonis.rudaks@  
weidmuller.com
- Soots Interface OÜ  
Pärnu mnt 142  
11317 Tallinn  
Phone +372 5296177  
Fax +372 6006933  
info@sootsinterface.ee  
www.sootsinterface.ee
- IE Ireland**  
Please contact  
Weidmüller Ltd.  
in Great Britain
- IL Israel**  
A.U.Shay Ltd.  
P.O. Box 10049  
Embar Street 23/25  
43222 Petach-Tikva  
Phone +972 3 9233601  
Fax +972 3 9234601
- ATEKA Ltd.  
4, Ha Tavor lane  
Industrial area Segula  
49691 Petach-Tikva  
Phone +972 73 2001311  
Fax +972 3 9244245  
marketing@ateka.co.il  
www.ateka.co.il
- IN India**  
Weidmüller  
Electronics India Pvt. Ltd  
Plot # 32, 3rd Floor,  
North Court  
Lane North Avenue,  
Opp Jogger's Park  
Kalyani Nagar, Maharastra  
411006 Pune  
Phone +91 9049800960  
Nitish.Rajan@weidmuller.de
- IS Iceland**  
Samey Automation Center  
Lyngas 13, 210 Garoabaer,  
Phone +354 510 5200  
Fax +354 510 5201  
samey@samey.is
- IT Italy**  
Weidmüller S.R.L.  
Via Albert Einstein 4  
20092 Cinisello Balsamo  
Milano  
Phone +39 02 660681  
Fax +39 02 6124945  
weidmuller@weidmuller.it  
www.weidmuller.it
- JO Jordan**  
HORIZONS  
P.O.Box: 330607  
Amman Jordan 11133  
Phone +962 6 4882114  
Fax +962 6 4882115  
horizons@go.com.jo
- JP Japan**  
Nihon Weidmüller Co. Ltd.  
Sphere Tower Tennoz,  
2-2-8 Higashi-Shinagawa,  
Shinagawa-Ku,  
Tokyo 140-0002  
Phone +81 3 6711-5300  
Fax +81 3 6711-5333  
www.weidmuller.co.jp
- KR Korea**  
Weidmüller Korea Co. Ltd.  
6F Seokyoung B/D,  
242-54 Nonhyun-dong,  
Gangnam-gu  
Seoul, 135-830  
Phone +82 2 5160003  
Fax +82 2 5160090  
info@weidmuller.co.kr
- KW Kuwait**  
KANA CONTROLS General  
Trading & Cont. CO. W.L.L.  
Al Rai Industrial Area,  
Plot 28-30, St. 31  
P.O.Box: 25593  
Safat, 13016  
Phone +966-474 1373/4  
Fax +966-474 1537  
info@kanacontrols.com
- LB Lebanon**  
Progress Engineering &  
Trading Enterprises  
Al Nahr Street, Beirut  
Phone +961 1 444664  
Fax +961 1 561880  
progress@inco.com.lb
- LT Lithuania**  
Representative Office  
Weidmüller Interface  
GmbH & Co. KG  
Udens str. 12-118  
Riga, LV-1007  
Latvia  
Phone +371 29254766  
Fax +371 67624562  
ilgonis.rudaks@  
weidmuller.com
- ELEKTROS IRANGA  
Tinklu g.29a, 5319 Panevezys  
Phone +370 45582828  
Fax +370 45582727  
info@eliranga.lt
- LU Luxembourg**  
Please contact  
Weidmüller Benelux B.V.  
in the Netherlands
- LV Latvia**  
Representative Office  
Weidmüller Interface  
GmbH & Co. KG  
Udens str. 12-118  
Riga, LV-1007  
Latvia  
Phone +371 29254766  
Fax +371 67624562  
ilgonis.rudaks@  
weidmuller.com
- SIA "ABIA"  
Daugavgrivas str. 31b  
1007 Riga  
Phone +371 67470999  
Fax +371 67465637  
abi\_4@tvnet.lv
- MD Moldova**  
BERHORD A&D srl  
44, str. Sarmizgetusa 37/3  
Of. 414, b-dul Decebal, 3,  
Chisinau, MD 2001  
Phone +373 22 507137  
Fax +373 22 507134  
atiuleanu@berhord.com
- ME Montenegro**  
Representative Office  
Weidmüller Interface  
GmbH & Co. KG  
Beograd-Stari Grad  
Danice Marković 2  
11050 Beograd  
Srbija  
Phone +381 11 288 5274  
Fax +381 11 288 5274  
zoran.rabrenovic@  
weidmuller.com
- MK Macedonia**  
Representative Office  
Weidmüller Interface  
GmbH & Co. KG  
Beograd-Stari Grad  
Danice Marković 2  
11050 Beograd  
Srbija  
Phone +381 11 288 5274  
Fax +381 11 288 5274  
zoran.rabrenovic@  
weidmuller.com
- ELEKTRO - SMK doool  
UL III Makedonska brigada b.b.  
1000 Skopje  
Phone +389 22 460 295  
Fax +389 22 460 298  
Elektro-smk@telekabel.net.mk



Group companies **DE**  
 Agency abroad **DE**  
 Without own Agency **DE**

**MT Malta**  
 E. S. S., Electrical Supplies  
 & Services Ltd  
 104 J. Sciberras Str.  
 Hamrun HMR 08  
 Phone +356 21 255 777  
 Fax +356 21 255 999  
 robert@ess.com.mt

**MU Mauritius**  
 MUBELO Electrical Ltd  
 Office 26, Gateway building,  
 St Jean Road, Quatre Bornes  
 Phone +230 467 0989  
 Fax +230 465 4051  
 richard.mubelo@orange.mu

**MX Mexico**  
 W Interconnections,  
 S.A. DE C.V.  
 Blvd. Hermanos Serdán  
 No. 698  
 Col. San Rafael Oriente  
 Puebla, C.P. 72029  
 Phone +52 222 22686227  
 clientes@weidmuller.com.mx

**MY Malaysia**  
 Connect Plus Technology  
 Sdn Bhd  
 No. 43, Jalan PJS, 11/22,  
 Bandar Sunway,  
 46150 Petaling Jaya  
 Selangor Darul Ehsan  
 Phone +60 3 5633 7363  
 Fax +60 3-5633 6562  
 paul@cptech.com.my  
 www.cptech.com.my

**NL Netherlands**  
 Weidmüller Benelux B.V.  
 Franciscusweg 221  
 1216 SE Hilversum  
 Postbus 1505  
 1200 BM Hilversum  
 Phone +31 35 6261261  
 Fax +31 35 6232044  
 info@weidmuller.nl  
 www.weidmuller.nl

**NO Norway**  
 Siv. Ing. J. F. Knudtzen A/S  
 Billingstadsletta 97  
 P.O. Box 160  
 1378 Nesbru  
 Phone +47 66 983350  
 Fax +47 66 980955  
 firmapost@jfknuetzen.no  
 www.jfknuetzen.no

**NZ New Zealand**  
 Cuthbert S. Steward Limited  
 27 Te Puni Street  
 POB 38496  
 Petone, Wellington  
 Phone +64 4 5686156  
 Fax +64 4 5686056  
 info@weidmueller.de

**OM Oman**  
 DAN INTERNATIONAL LLC.  
 P.O. BOX 2901  
 111 Seeb  
 Phone +968 503 677  
 Fax +968 503 755  
 yedu@danintl.com

**PE Peru**  
 IMPEXINCA S.A.C.  
 Calle Ortiz de Zavallos N° 105,  
 18 Lima, Miraflores,  
 Phone +51 1 447 5608  
 info@impexinca.pe

J & W CIA. S.A.  
 Calle 6 Mz. D Lte. 23  
 Urb. Ind. Grimanesa  
 Callao 01  
 Phone +51 1 57 22539  
 Fax +51 1 57 20152  
 lespinoza@jwcia.com  
 www.jwcia.com

**PH Philippines**  
 Enclosure Systems Specialists Inc  
 Room 103 Narra Building  
 2276 Don Chino Roces  
 Avenue  
 Makati City 1231  
 Phone +63 2 813 8580  
 Fax +63 2 813 8596  
 sales\_encsys@pldtdsl.net

**PK Pakistan**  
 Kana Controls (Pak)  
 Apartment No. 33 C III  
 Chenab Block,  
 Allama Iqbal Town  
 Lahore, Pakistan  
 Phone +92 42 5419948  
 +92 42 7845160  
 Fax +92 42 5422895  
 nadeem@kanapak.com  
 www.kanapak.com

**PL Poland**  
 Weidmüller Sp. z o.o.  
 Ul. Golezdzinowska 10  
 03-302 Warszawa  
 Phone +48 22 5100940  
 Fax +48 22 5100941  
 biuro@weidmuller.com.pl  
 www.weidmuller.pl

**PT Portugal**  
 Weidmüller Sistemas de  
 Interface S. A.  
 Estrada Outeiro Polima,  
 R. Augusto  
 Dias da Silva, Lote B, Esc. 2  
 2785-515 Aboboda -São  
 Domingos de Rana  
 Phone +351 21 4459191  
 Fax +351 21 4455871  
 www.weidmueller.pt

**QA Qatar**  
 Doha Motors Trading Co.  
 (Technical Division)  
 Post Box No. 145  
 Airport Road  
 Doha - Qatar  
 Phone +974 465 1441  
 Fax +974 465 0925  
 dmtctech@qatar.net.qa

**RO Romania**  
 Rominterface Impex SRL  
 Str. Gh. Dem Teodorescu 30 A  
 30916 Bucuresti - sector 3  
 Phone +40 21 3220230  
 Fax +40 21 3228857  
 office@rominterface.ro

**RS Serbia**  
 Representative Office  
 Weidmüller Interface  
 GmbH & Co. KG  
 Ustanicka 189, III sprat,  
 lokal 7a  
 11050 Beograd  
 Phone +381 11 288 5274  
 Fax +381 11 288 5274  
 zoran.rabrenovic@  
 weidmueller.com

ES-YU Elektrosistem  
 Pariske komune 41  
 11070 Novi Beograd, Serbia  
 Phone +381 11 3018660  
 Fax +381 11 2693608  
 esyu@eunet.rs

**RU Russia**  
 OOO Weidmüller  
 Warshavskoye highway, 25A,  
 bld. 6  
 117105 Moskau  
 Phone +7 4 95 771-6940  
 Fax +7 4 95 771-6941  
 info@weidmueller.ru  
 www.weidmueller.ru

**SA Saudi-Arabia**  
 Al Abdulkarim Holding Co.  
 P.O. Box. 4  
 Dammam 31411  
 Phone +9668337110  
 Fax +9668338242  
 salehsk@akh.com.sa  
 www.weidmueller.ae

Saudi Electric Supply Co.  
 P.O. Box 3298  
 Al Khobar 31952  
 Phone +966 3 882 9546227  
 Fax +966 3 882 9547  
 Safdar.malik@sesco-ge.com

**SE Sweden**  
 Weidmüller AB  
 Axel Daniéssons väg 271  
 P.O. box 31025  
 200 49 Malmö  
 Phone +46 (0) 7 71 43 00 44  
 Fax +46 (0) 40 37 48 60  
 info@weidmuller.se  
 www.weidmuller.se

**SG Singapore**  
 Weidmüller Pte. Ltd.  
 70 Bendemeer Road  
 #04-03 Luzerne  
 Singapore 339940  
 Phone +65 6841 5311  
 Fax +65 6841 5377  
 info@weidmuller.com.sg  
 www.weidmuller.com.sg

**SI Slovenia**  
 ELEKTROSPOLJ d.o.o.  
 Stegne 25, 1000 Ljubljana  
 Phone +386 15 113810  
 Fax +386 15 111604  
 info@elektrospolj.si  
 www.elektrospolj.si

**SK Slovakia**  
 ELEKTRIS s.r.o.  
 Elektrárenská 1  
 83104 Bratislava  
 Phone +421 2 49200113  
 Fax +421 2 49200119  
 bratislava@elektris.sk

**TH Thailand**  
 Pisanu Engineering Co., Ltd  
 800/43-45 Soi Trakulsuk  
 Asoke-dindaeng Road,  
 Dindaeng, Bangkok 10400  
 Phone +66 2 245 9113  
 Fax +66 2 6429220  
 jayasankar@pisanu.co.th  
 www.pisanu.co.th

**TN Tunisia**  
 Please contact  
 Weidmüller E.U.R.L.  
 in France

**TR Turkey**  
 Weidmüller Elektronik Ticaret  
 Ltd. Sirketi  
 Kavacik Mah. Orhan Veli Kanik  
 Caddesi 9/1  
 34810 Beykoz - Istanbul  
 Phone +90 216 5371070 (Pbx)  
 Fax +90 216 5371077  
 info@weidmuller.com.tr  
 www.weidmuller.com.tr

**TW Taiwan**  
 Fittatek Co., Ltd.  
 12F No. 185 Fu-Kuo Road,  
 Tso Ying Dist, Kaohsiung  
 Phone +886 7 556 0858  
 Fax +886 7 556 3279  
 stanley@fittatek.com.tw  
 www.fittatek.com.tw

Eucan Enterprise Ltd.  
 No. 145 He Ping 2nd Rd  
 Kaohsiung  
 Phone +886 7 715 6610  
 Fax +886 7 715 8748  
 mark@eucan.com.tw  
 www.eucan.com.tw

**UA Ukraine**  
 TEKO INTERFACE  
 Lomonosova str. 73g  
 03022 Kiev  
 Phone +38 044 3740640  
 Fax +38 044 3740642  
 weidmueller@tekointerface.com  
 www.tekointerface.com.ua

**US United States**  
 W-Interconnections Inc.  
 821 Southlake Boulevard,  
 Virginia - Richmond 23236  
 Phone +1 804 7942877  
 Fax +1 804 3792593  
 info@weidmuller.com  
 www.weidmuller.com

**UY Uruguay**  
 REWO Uruguay S.A.  
 AV. Bolivia 2001 Esq Rocafuerte  
 Carrasco Montevideo 11300  
 Phone / Fax +598 260 48439  
 clorda@revouruguay.com.uy

**UZ Uzbekistan**  
 OOO "Elektro Potential"  
 Gani Mavjanova str., 2B  
 100084 Tashkent  
 Phone +998 98-3003821  
 Fax +998 71-1249286  
 mz1958@yandex.ru

**VE Venezuela**  
 Somerınca C.A.  
 Quinta Sagrado Corazon  
 de Jesus -  
 3ra Transversal -  
 Los Dos Caminos,  
 Caracas 1070 - A  
 Phone +58 212 2352748  
 Fax +58 212 2399341  
 kloemoller@cantv.net  
 www.kmsomerınca.com.ve

**VN Vietnam**  
 AUMI Co., Ltd  
 Et. La Thanh Hotel,  
 218 Doi Can Street,  
 Lieu Giai Ward, Ba Dinh District,  
 Hanoi City  
 Phone +84 4762 8601  
 Fax +84 4266 1391  
 aumi@aumi.com.vn

LinH Kim Hai Co., Ltd  
 78 Hoa Cuc Street Ward 7,  
 Phu Bhuon District,  
 Ho Chi Minh City  
 Phone +84 8517 1717  
 Fax +84 8517 1818  
 lkh@linhkimhai.com.vn

**ZA South Africa**  
 Phambili Interface (Pty) Ltd  
 P.O. Box 193,  
 1609 Johannesburg  
 5 Bundo Road, Sebenza  
 1610 Johannesburg,  
 Endersvale  
 Phone +27 11 452 1930  
 Fax +27 11 452 6455  
 sales@radinterface.co.za  
 www.radinterface.co.za

**DE Other countries**  
 Weidmüller Interface GmbH  
 & Co. KG  
 Postfach 3030  
 32720 Detmold  
 Klängenbergsstraße 16  
 32758 Detmold  
 Phone +49 5231 14-0  
 Fax +49 5231 14-292083  
 info@weidmueller.de  
 www.weidmueller.com

Мы не можем гарантировать отсутствие ошибок в публикациях или программном обеспечении, предоставляемых нами заказчику для цели размещения заказов. Мы делаем все возможное для оперативного исправления ошибок в наших печатных СМИ.

**X**

Все заказы основаны на наших общих условиях поставки, которые можно просмотреть на веб-сайтах компаний нашей группы, в которых вы размещаете свой заказ. По запросу мы также можем отправить общие условия поставки вам лично.



**Weidmüller – партнер в области производства промышленных соединений.**

Являясь опытными экспертами, мы обеспечиваем наших заказчиков и партнеров по всему миру продукцией, решениями и услугами для передачи, обработки и преобразования электроэнергии, сигналов и данных в промышленных условиях. Мы отлично понимаем специфику их отраслей и рынков, на которых они работают, и уже сегодня знаем технологические тенденции завтрашнего дня. Поэтому мы постоянно разрабатываем инновационные, надежные и практичные решения в соответствии с их конкретными потребностями. Вместе мы устанавливаем стандарты в области промышленных соединений (Industrial Connectivity).

Weidmüller Interface GmbH & Co. KG  
Klingenbergstraße 16  
32758 Detmold, Germany  
Т +49 5231 14-0  
Ф +49 5231 14-292083  
info@weidmueller.com  
www.weidmueller.com



Код заказа: 1327250000/04/2012/SMDM